

SATAjet 100 B F RP/HVLP

SATAjet 100 B P



Betriebsanleitung | Упътване за работа | 使用说明书 | Návod k použití | Betjeningsvejledning | Kasutusjuhend | Operating Instructions | Instrucciones de servicio | Käyttöohje | Mode d'emploi | Οδηγίες λειτουργίας | Üzemeltetési utasítás | Istruzione d'uso | Naudojimo instrukcija | Lietošanas instrukcija | Gebruikershandleiding | Bruksveiledning | Instrukcja obsługi | Instruções de funcionamento | Manual de utilizare | Руководство по эксплуатации | Bruksanvisning | Navodilo za obratovanje | Návod na použitie | Kullanım talimatı | Operating Instructions





Index

[DE A] Betriebsanleitung deutsch.....	5
[BG] Упътване за работа български.....	25
[CN] 使用说明书 中文.....	49
[CZ] Návod k použití česky.....	65
[DK] Betjeningsvejledning dansk.....	85
[EE] Kasutusjuhend eesti.....	105
[EN] Operating Instruction english.....	125
[ES] Instrucciones de servicio español.....	145
[FI] Käyttöohje suomi.....	167
[FR BL L] Mode d'emploi français.....	187
[GR] Οδηγίες λειτουργίας ελληνικά.....	211
[HU] Üzemeltetési utasítás magyar.....	233
[IT] Istruzioni d'uso Italiano.....	253
[LT] Naudojimo instrukcija lietuvių k.....	273
[LV] Lietošanas instrukcija latviski.....	293
[NL] gebruikershandleiding Nederlandse.....	313
[NO] Bruksveiledning norsk.....	333
[PL] Instrukcja obsługi polski.....	353
[PT] Instruções de funcionamento português.....	375
[RO] Manual de utilizare română.....	397
[RU] Руководство по эксплуатации русский язык.....	417
[SE] Bruksanvisning svenska.....	441
[SI] Navodilo za obratovanje slovenščina.....	461
[SK] Návod na použitie slovensky.....	483
[TR] Kullanım talimatı türkçe.....	503
[US] Approvals US-english.....	523

Inhaltsverzeichnis [Originalfassung: Deutsch]

1. Allgemeine Informationen.....5	9. Wartung und Instandhaltung 14
2. Sicherheitshinweise.....6	10. Pflege und Lagerung 18
3. Bestimmungsgemäße Verwendung 8	11. Störungen..... 19
4. Beschreibung 8	12. Entsorgung 22
5. Lieferumfang 9	13. Kundendienst 22
6. Aufbau 9	14. Zubehör 22
7. Technische Daten 10	15. Ersatzteile 23
8. Betrieb 11	16. EU Konformitätserklärung 24

 	Zuerst lesen!
 DANGER	
<p>Vor Inbetriebnahme und Betrieb diese Betriebsanleitung vollständig und sorgfältig durchlesen. Die Sicherheits- und Gefahrenhinweise beachten!</p>	

Diese Betriebsanleitung sowie die Betriebsanleitung der Spritzpistole immer beim Produkt oder an einer jederzeit für jedermann zugänglichen Stelle aufbewahren!

1. Allgemeine Informationen

1.1. Einleitung

Diese Betriebsanleitung enthält wichtige Informationen für den Betrieb der SATAjet 100 B F RP/SATAjet 100 B F HVLP/SATAjet 100 B P, im Folgenden Lackierpistole genannt. Ebenso werden Inbetriebnahme, Wartung und Instandhaltung, Pflege und Lagerung sowie Störungsbehebung beschrieben.

1.2. Zielgruppe

Diese Betriebsanleitung ist bestimmt für

- Fachkräfte des Maler- und Lackiererhandwerks.
- Geschultes Personal für Lackierarbeiten in Industrie- und Handwerksbetrieben.

1.3. Unfallverhütung

Grundsätzlich sind die allgemeinen sowie die landesspezifischen Unfallverhütungsvorschriften und die entsprechenden Werkstatt- und Betriebschutzanweisungen einzuhalten.

1.4. Zubehör, Ersatz- und Verschleißteile

Grundsätzlich sind nur Original-Zubehör, Ersatz- und Verschleißteile von SATA zu verwenden. Zubehörteile, die nicht von SATA geliefert wurden, sind nicht geprüft und nicht freigegeben. Für Schäden, die durch die Verwendung nicht freigegebener Zubehör, Ersatz- und Verschleißteile entstanden sind, übernimmt SATA keinerlei Haftung.

1.5. Gewährleistung und Haftung

Es gelten die Allgemeinen Geschäftsbedingungen von SATA und ggf. weitere vertragliche Absprachen sowie die jeweils gültigen Gesetze.

SATA haftet nicht bei

- Nichtbeachtung der Betriebsanleitung
- Nichtbestimmungsgemäßer Verwendung des Produkts
- Einsatz von nicht ausgebildetem Personal
- Nichtverwendung von persönlicher Schutzausrüstung
- Nichtverwendung von Original-Zubehör, Ersatz- und Verschleißteile
- Eigenmächtigen Umbauten oder technischen Veränderungen
- Natürlicher Abnutzung / Verschleiß
- Gebrauchsuntypischer Schlagbelastung
- Montage- und Demontearbeiten
- Reinigen der Displayscheibe mit spitzen, scharfen oder rauen Gegenständen

2. Sicherheitshinweise

Sämtliche nachstehend aufgeführten Hinweise lesen und einhalten. Nichteinhaltung oder fehlerhafte Einhaltung können zu Funktionsstörungen führen oder schwere Verletzungen bis hin zum Tod verursachen.





2.1. Anforderungen an das Personal

Die Lackierpistole darf nur von erfahrenen Fachkräften und eingewiesenem Personal verwendet werden, die diese Betriebsanleitung vollständig gelesen und verstanden haben. Personen, deren Reaktionsfähigkeit durch Drogen, Alkohol, Medikamente oder auf andere Weise herabgesetzt ist, ist der Umgang mit der Lackierpistole untersagt.

2.2. Persönliche Schutzausrüstung

Bei Verwendung der Lackierpistole sowie bei der Reinigung und Wartung immer zugelassenen Atem- und Augenschutz sowie Gehörschutz, geeignete Schutzhandschuhe, Arbeitskleidung und Sicherheitsschuhe tragen.

2.3. Verwendung in explosionsgefährdeten Bereichen

		Warnung! Explosionsgefahr!
		

Lebensgefahr durch explodierende Lackierpistole
 Durch Verwendung der Lackierpistole in explosionsgefährdeten Bereichen der Ex-Zone 0 kann es zur Explosion kommen.
 → Die Lackierpistole niemals in explosionsgefährdeten Bereichen der Ex-Zone 0 bringen.

Die Lackierpistole ist zur Verwendung / Aufbewahrung in explosionsgefährdeten Bereichen der Ex-Zone 1 und 2 zugelassen. Die Produktkennzeichnung ist zu beachten.

2.4. Sicherheitshinweise

Technischer Zustand

- Lackierpistole niemals bei Beschädigung oder fehlenden Teilen in Betrieb nehmen.
- Lackierpistole bei Beschädigung sofort außer Betrieb nehmen, von der Druckluftversorgung trennen und vollständig entlüften.
- Lackierpistole niemals eigenmächtig umbauen oder technisch verändern.
- Lackierpistole mit allen angeschlossenen Komponenten vor jedem Gebrauch auf Beschädigungen und festen Sitz überprüfen und gegebenenfalls instand setzen.

Arbeitsmaterialien

- Die Verarbeitung von säure- oder laugenhaltigen Spritzmedien ist verboten.
- Die Verarbeitung von Lösemittel mit Halogenkohlenwasserstoffen, Benzin, Kerosin, Herbiziden, Pestiziden und radioaktiven Substanzen ist verboten. Halogenisierte Lösemittel können zu explosiven und ätzenden chemischen Verbindungen führen.
- Die Verarbeitung von aggressiven Stoffen, die große, scharfkantige und schmirgelnde Pigmente enthalten, ist verboten. Dazu gehören beispielsweise verschiedene Klebstoffarten, Kontakt- und Dispersionskleber, Chlorkautschuk, putzähnliche Materialien und mit groben Faserstoffen gefüllte Farben.
- Ausschließlich die zum Arbeitsfortschritt notwendige Menge an Löse-

mittel, Farbe, Lack oder anderer gefährlicher Spritzmedien in die Arbeitsumgebung der Lackierpistole bringen. Diese sind nach Arbeitsende in bestimmungsgemäße Lagerräume zu bringen.

Betriebsparameter

- Die Lackierpistole darf nur innerhalb der auf dem Typenschild angegebenen Parameter betrieben werden.

Angeschlossene Komponenten

- Ausschließlich SATA Original-Zubehör- und Ersatzteile verwenden.
- Die angeschlossenen Schläuche und Leitungen müssen den beim Betrieb zu erwartenden thermischen, chemischen und mechanischen Beanspruchungen sicher Stand halten.
- Unter Druck stehende Schläuche können beim Lösen durch peitschenartige Bewegungen zu Verletzungen führen. Vor dem Lösen Schläuche immer vollständig entlüften.

Reinigung

- Niemals säure- oder laugenhaltige Reinigungsmedien für die Reinigung der Lackierpistole verwenden.
- Niemals auf halogenisierten Kohlenwasserstoffen basierende Reinigungsmedien verwenden.

Einsatzort

- Lackierpistole niemals im Bereich von Zündquellen wie offene Feuer, brennende Zigaretten oder nicht explosionsgeschützte elektrische Einrichtungen verwenden.
- Lackierpistole nur in gut belüfteten Räumen verwenden.

Allgemein

- Lackierpistole niemals auf Lebewesen richten.
- Die örtlichen Sicherheits-, Unfallverhütungs-, Arbeitsschutz- und Umweltschutzvorschriften einhalten.
- Unfallverhütungsvorschriften einhalten.

3. Bestimmungsgemäße Verwendung

Die Lackierpistole dient zum Auftragen von Farben und Lacken sowie anderer geeigneter, fließfähiger Materialien auf geeignete Substrate.

4. Beschreibung

Die zum Lackieren benötigte Druckluft wird am Druckluftanschluss zugeführt. Durch Betätigung des Abzughebels zum ersten Druckpunkt wird die Vorluftsteuerung aktiviert. Beim weiteren Durchziehen des Abzughebels wird die Farbnadel aus der Farbdüse gezogen, das Spritzmedium fließt

drucklos aus der Farbdüse und wird durch die aus der Luftdüse strömende Druckluft zerstäubt.

5. Lieferumfang

- Lackierpistole mit Düsensatz B F RP/B F HVLP/B P und Fließbecher
- Werkzeugsatz
- CCS-Clips
- Betriebsanleitung

Alternative Ausführung

- Fließbecher aus Aluminium oder Kunststoff mit unterschiedlichen Füllvolumen

Nach dem Auspacken prüfen:

- Lackierpistole beschädigt
- Lieferumfang vollständig

6. Aufbau

- | | | | |
|-------|--|--------|---|
| [1-1] | Tropfsperre | [1-10] | Lackierpistolengriff |
| [1-2] | Rund-/Breitstrahlregulierung | [1-11] | Abzugsbügel |
| [1-3] | Materialmengenregulierung | [1-12] | Düsensatz mit Luftdüse, Farbdüse (nicht sichtbar), Farbnadel (nicht sichtbar) |
| [1-4] | Gegenmutter Materialmengenregulierung | [1-13] | Lackierpistolen-Anschluss mit QCC |
| [1-5] | Luftmikrometer | [1-14] | Fließbecher-Anschluss mit QCC |
| [1-6] | Arretierschraube des Luftmikrometers | [1-15] | Lacksieb (nicht sichtbar) |
| [1-7] | Luftkolben (nicht sichtbar) | [1-16] | Fließbecher |
| [1-8] | Druckluftanschluss G ¼ _„ (Außengewinde) | [1-17] | Fließbecher-Deckel |
| [1-9] | ColorCode-System (CCS) | | |

6.1. Luftmikrometer

- | | | | |
|-------|--|-------|-------------------------------|
| [3-1] | SATA adam 2 (siehe Kapitel 14) | [3-4] | Druckmessung am Druckluftnetz |
| [3-2] | Separates Manometer mit Regeleinrichtung (siehe Kapitel 14) | | |
| [3-3] | Separates Manometer ohne Regeleinrichtung (siehe Kapitel 14) | | |

7. Technische Daten

Pistoleneingangsdruck			
RP	Operating range (Einsatzbereich)	1,5 bar - 2,0 bar	22 psi - 29 psi
HVLP	Operating range (Einsatzbereich)	2,0 bar	29 psi
	Compliant	> 2,0 bar (Düseninnendruck > 0,7 bar)	> 29 psi (Düseninnendruck > 10 psi)
	Compliant Gesetzgebung Lombardei/Italien	< 2,5 bar Düseninnendruck < 1,0 bar)	< 35 psi (Düseninnendruck < 15 psi)
Polyester	Operating range (Einsatzbereich)	1,5 bar - 2,0 bar	22 psi - 29 psi

Spritzabstand			
RP	empfohlen	17 cm - 21 cm	6.7" - 8.3"
HVLP	empfohlen	10 cm - 15 cm	3.9" - 5.9"
	empfohlen Lombardei/Italien	13 cm - 21 cm	5.1" - 8.3"
Polyester	empfohlen	17 cm - 21 cm	6.7" - 8.3"

Max. Pistoleneingangsdruck		
	10,0 bar	145 psi



Luftverbrauch bei 2,0 bar Pistoleneingangsdruck		
RP	290 NI/min	10.2 cfm
HVLP	350 NI/min	12.4 cfm
Polyester	245 NI/min	8.7 cfm



Max. Temperatur des Spritzmediums		
	50 °C	122 °F

Gewicht Version	RP/ HVLP	Polyester	RP/ HVLP	Polyester
Gewicht (ohne Material) Kunststofffließbecher 600 ml	601 g	612 g	21.2 oz.	21.6 oz.

Gewicht Version	RP/ HVLP	Polyester	RP/ HVLP	Polyester
Gewicht (ohne Material) RPS Becher 600 ml	478 g	489 g	16.9 oz.	17.2 oz.
Gewicht (ohne Material) Aluminiumfließbecher 1000 ml	610 g	621 g	21.5 oz.	21.9 oz.

8. Betrieb

	Warnung!
	
<p>Verletzungsgefahr durch berstenden Druckluftschlauch Durch Verwendung eines nicht geeigneten Druckluftschlauchs kann dieser durch zu hohen Druck beschädigt werden und explodieren. → Nur lösemittelbeständigen, antistatischen und technisch einwandfreien Schlauch für Druckluft mit Dauerdruckfestigkeit von mindestens 10 bar, einem Ableitwiderstand von < 1 MOhm und einem min. Innendurchmesser von 9 mm verwenden (# 53090).</p>	

	Vorsicht!
	
<p>Schäden durch verschmutzte Druckluft Das Verwenden von verschmutzter Druckluft kann zu Fehlfunktionen führen. → Saubere Druckluft verwenden. Zum Beispiel durch SATA filter 100 (# 148247) außerhalb der Lackierkabine oder SATA filter 484 (# 92320) innerhalb der Lackierkabine.</p>	

Vor jedem Einsatz folgende Punkte beachten/prüfen, um ein sicheres Arbeiten mit der Lackierpistole zu gewährleisten:

- Fester Sitz aller Schrauben **[2-1]**, **[2-2]**, **[2-3]**, **[2-4]** und **[2-5]**. Schrauben ggf. festziehen.
- Farbdüse **[2-2]** mit einem Anziehdrehmoment von 14 Nm **[7-5]** festgezogen.
- Arretierschraube **[10-1]** festgezogen.
- Technisch saubere Druckluft wird verwendet.

8.1. Erstinbetriebnahme

- Druckluftleitung vor Montage gründlich ausblasen.
- Farbkanal mit geeigneter Reinigungsflüssigkeit durchspülen [2-6].
- Anschlussnippel [2-10] an Luftanschluss [1-8] schrauben.
- Luftdüse ausrichten.
 - Horizontalstrahl [2-8]
 - Vertikalstrahl [2-7]
- Lacksieb [2-12] und Fließbecher [2-13] montieren.

8.2. Regelbetrieb

Lackierpistole anschließen

- Druckluftschlauch [2-11] anschließen.

Material auffüllen



Hinweis!

Beim Lackieren ausschließlich die für den Arbeitsschritt notwendige Materialmenge verwenden.

Beim Lackieren auf notwendigen Spritzabstand achten. Nach dem Lackieren das Material sachgerecht lagern oder entsorgen.

- Schraubdeckel [2-14] von Fließbecher [2-13] abschrauben.
- Tropfsperre [2-9] in Schraubdeckel eindrücken.
- Fließbecher befüllen (maximal 20 mm unterhalb Oberkante).
- Schraubdeckel auf Fließbecher schrauben.

Anpassen des Pistoleninnendrucks



Hinweis!

Bei den Einstellmöglichkeiten [3-2], [3-3] und [3-4] muss der Luftmikrometer [1-5] voll geöffnet sein (senkrechte Stellung).



Hinweis!

Am genauesten kann der Pistoleninnendruck mit SATA adam 2 eingestellt werden [3-1].

**Hinweis!**

Wird der erforderliche Pistoleneingangsdruck nicht erreicht, muss am Druckluftnetz der Druck erhöht werden.

Ein zu hoher Eingangsdruck führt zu hohen Abzugskräften.

- Abzugsbügel **[1-11]** voll abziehen.
- Pistoleneingangsdruck gemäß einer der folgenden Einstellmöglichkeiten **[3-1]**, **[3-2]**, **[3-3]** bis **[3-4]** einstellen. Maximalen Pistoleneingangsdruck beachten (siehe Kapitel 7).
- Abzugsbügel in Ausgangsposition bringen.

Materialmenge einstellen**Hinweis!**

Bei voll geöffneter Materialmengenregulierung ist der Verschleiß an Farbdüse und Farbnadel am geringsten. Düsengröße in Abhängigkeit von Spritzmedium und Arbeitsgeschwindigkeit wählen.

Die Materialmenge und damit der Nadelhub kann über die Regulierschraube gemäß den Abbildungen **[4-1]**, **[4-2]**, **[4-3]** und **[4-4]** stufenlos eingestellt werden.

- Gegenmutter **[1-4]** lösen.
- Abzugsbügel **[1-11]** voll abziehen.
- Materialmenge an Regulierschraube **[1-3]** einstellen.
- Gegenmutter von Hand festziehen.

Spritzstrahl einstellen

Der Spritzstrahl kann mithilfe der Rund-/Breitstrahlregulierung **[1-2]** stufenlos bis zur Erreichung eines Rundstrahles eingestellt werden.

- Spritzstrahl durch Drehen der Rund- und Breitstrahlregulierung **[1-2]** einstellen.
 - Drehung nach rechts **[5-2]** – Rundstrahl
 - Drehung nach links **[5-1]** – Breitstrahl



Lackiervorgang starten

- Spritzabstand einnehmen (siehe Kapitel 7).
- Abzugsbügel voll abziehen **[6-2]** und Lackierpistole 90° zur Lackieroberfläche **[6-1]** führen.
- Spritzluftzuführung und Materialversorgung sicherstellen.
- Abzugsbügel **[1-11]** nach hinten ziehen und Lackiervorgang starten. Materialmenge und Spritzstrahl gegebenenfalls nachstellen.

Lackiervorgang beenden

- Abzugsbügel [1-11] in Ausgangsposition bringen.
- Wird der Lackiervorgang beendet, Spritzluft unterbrechen und Fließbecher [1-16] entleeren. Hinweise zur Pflege und Lagerung beachten (siehe Kapitel 10).



9. Wartung und Instandhaltung

	Warnung!
	

Verletzungsgefahr durch sich lösende Komponenten oder austretendes Material.

Bei Wartungsarbeiten mit bestehender Verbindung zum Druckluftnetz können sich unerwartet Komponenten lösen und Material austreten.

→ Lackierpistole vor allen Wartungsarbeiten von Druckluftnetz trennen.

	Warnung!
	

Verletzungsgefahr durch scharfe Kanten

Bei Montagearbeiten am Düsensatz besteht durch scharfe Kanten Verletzungsgefahr.

→ Arbeitshandschuhe tragen.

→ SATA Ausziehwerkzeug immer vom Körper abgewandt verwenden.

Das folgende Kapitel beschreibt die Wartung und Instandhaltung der Lackierpistole. Wartungs- und Instandhaltungsarbeiten dürfen nur von geschultem Fachpersonal durchgeführt werden.

- Vor allen Wartungs- und Instandhaltungsarbeiten die Druckluftversorgung zum Druckluftanschluss [1-8] unterbrechen.

Zur Instandhaltung sind Ersatzteile verfügbar (siehe Kapitel 15).

9.1. Düsensatz ersetzen



Vorsicht!

NOTICE

Schäden durch falsche Montage

Durch eine falsche Montagereihenfolge der Farbdüse und Farbnadel können diese beschädigt werden.

→ Montagereihenfolge unbedingt einhalten. Farbdüse niemals gegen eine unter Spannung stehende Farbnadel einschrauben.

Der Düsensatz besteht aus einer geprüften Kombination von Luftdüse [7-1], Farbdüse [7-2] und Farbnadel [7-3]. Den Düsensatz immer komplett ersetzen.

Düsensatz demontieren

- Gegenmutter [1-4] lösen.
- Regulierschraube [1-3] mit Gegenmutter aus Pistolenkörper schrauben.
- Feder und Farbnadel [7-3] entnehmen.
- Luftdüse [7-1] abschrauben.
- Farbdüse [7-2] mit Universalschlüssel aus Pistolenkörper schrauben.

Düsensatz montieren

- Farbdüse [7-5] mit Universalschlüssel in Pistolenkörper einschrauben und mit einem Anziehdrehmoment von 14 Nm festziehen.
- Luftdüse [7-4] auf Pistolenkörper aufschrauben.
- Farbnadel und Feder [7-6] einsetzen.
- Regulierschraube [1-3] mit Gegenmutter [1-4] in Pistolenkörper einschrauben.

Nach dem Einbau Materialmenge gemäß Kapitel 8.2 einstellen.

9.2. Luftverteilterring ersetzen



Hinweis!

Nach der Demontage des Luftverteilterrings Dichtfläche in der Lackierpistole prüfen. Bei Beschädigungen wenden Sie sich an die SATA Kundendienstabteilung (Anschrift siehe Kapitel 16).

Luftverteilterring demontieren

- Düsensatz demontieren (siehe Kapitel 9.1).
- Luftverteilterring mit SATA Ausziehwerkzeug [8-1] herausziehen.

- Dichtfläche **[8-2]** auf Verunreinigungen prüfen, bei Bedarf reinigen.

Luftverteillerring montieren

- Luftverteillerring einsetzen. Der Zapfen **[8-3]** des Luftverteillerrings muss dabei entsprechend ausgerichtet sein.
- Luftverteillerring gleichmäßig einpressen.
- Düsensatz montieren (siehe Kapitel 9.1).

Nach dem Einbau Materialmenge gemäß Kapitel 8.2 einstellen.

9.3. Farbnadeldichtung ersetzen

Der Austausch ist erforderlich, wenn an der selbstnachstellenden Farbnadelpackung das Material austritt.

Farbnadeldichtung demontieren



- Gegenmutter **[1-4]** lösen.
- Regulierschraube **[1-3]** mit Gegenmutter aus Pistolenkörper schrauben.
- Feder und Farbnadel **[9-1]** entnehmen.
- Abzugsbügel **[9-2]** demontieren.
- Farbnadeldichtung **[9-3]** aus Pistolenkörper schrauben.

Farbnadeldichtung montieren

- Farbnadeldichtung **[9-3]** in Pistolenkörper einschrauben.
- Abzugsbügel **[9-2]** montieren.
- Feder und Farbnadel **[9-1]** einsetzen.
- Regulierschraube **[1-3]** mit Gegenmutter **[1-4]** in Pistolenkörper einschrauben.

Nach dem Einbau Materialmenge gemäß Kapitel 8.2 einstellen.

9.4. Luftkolben, Luftkolbenfeder und Luftmikrometer ersetzen

	Warnung!
	
<p>Verletzungsgefahr durch sich lösenden Luftmikrometer. Der Luftmikrometer kann bei nicht festgezogener Arretierschraube unkontrolliert aus der Lackierpistole herausgeschießen. → Arretierschraube des Luftmikrometers auf festen Sitz prüfen und ggf. festziehen.</p>	

Der Austausch ist erforderlich, wenn bei nicht betätigtem Abzugsbügel Luft an der Luftdüse oder am Luftmikrometer austritt.

Luftkolben, Luftkolbenfeder und Luftmikrometer demontieren

- Arretierschraube [10-1] aus Pistolenkörper schrauben.
- Luftmikrometer [10-4] aus Pistolenkörper ziehen.
- Luftkolben mit Luftkolbenfeder [10-5] entnehmen.
- Luftkolbenstange [10-3] entnehmen.

Luftkolben, Luftkolbenfeder und Luftmikrometer montieren

- Luftkolbenstange [10-3] lagerichtig einsetzen.
 - Luftkolben mit Luftkolbenfeder [10-5] sowie Luftmikrometer [10-4] mit SATA-Pistolenfett (# 48173) einfetten und einsetzen.
 - Luftmikrometer [10-4] in Pistolenkörper eindrücken.
 - Arretierschraube [10-1] in Pistolenkörper einschrauben.
- Nach dem Einbau Materialmenge gemäß Kapitel 8.2 einstellen.

9.5. Selbstnachstellende Dichtung (luftseitig) ersetzen

Der Austausch ist erforderlich, wenn Luft unter dem Abzugsbügel austritt.

Selbstnachstellende Dichtung demontieren

- Gegenmutter [1-4] lösen.
- Regulierschraube [1-3] mit Gegenmutter aus Pistolenkörper schrauben.
- Feder und Farbnadel [9-1] entnehmen.
- Abzugsbügel [9-2] demontieren.
- Arretierschraube [10-1] aus Pistolenkörper schrauben.
- Luftmikrometer [10-4] aus Pistolenkörper ziehen.
- Luftkolben mit Luftkolbenfeder [10-5] entnehmen.
- Luftkolbenstange [10-3] entnehmen.
- Selbstnachstellende Dichtung [10-2] aus Pistolenkörper schrauben.

Selbstnachstellende Dichtung montieren

- Selbstnachstellende Dichtung [10-2] einschrauben.
- Luftkolbenstange [10-3] lagerichtig einsetzen.
- Luftkolben mit Luftkolbenfeder [10-5] sowie Luftmikrometer [10-4] mit SATA-Pistolenfett (# 48173) einfetten und einsetzen.
- Luftmikrometer [10-4] in Pistolenkörper eindrücken.
- Arretierschraube [10-1] einschrauben.
- Abzugsbügel [9-2] montieren.
- Feder und Farbnadel [9-1] einsetzen.
- Regulierschraube [1-3] mit Gegenmutter [1-4] in Pistolenkörper einschrauben.

Nach dem Einbau Materialmenge gemäß Kapitel 8.2 einstellen.

9.6. Spindel der Rund-/Breitstrahlregulierung ersetzen

Der Austausch ist erforderlich, wenn Luft an der Rund-/Breitstrahlregulierung austritt oder die Einstellung des Spritzstrahls nicht mehr möglich ist.

Spindel demontieren

- Senkschraube [11-2] herausdrehen.
- Rändelknopf [11-3] abziehen.
- Spindel [11-4] mit SATA Universalschlüssel aus Pistolenkörper schrauben.

Spindel montieren

- Spindel [11-4] mit SATA Universalschlüssel in Pistolenkörper einschrauben.
- Rändelknopf [11-3] aufsetzen.
- Senkschraube [11-2] mit Loctite 242 benetzen [11-1] und handfest einschrauben.

10. Pflege und Lagerung

Um die Funktion der Lackierpistole zu gewährleisten, ist ein sorgsamer Umgang sowie die ständige Pflege des Produkts erforderlich.

- Lackierpistole an einem trockenen Ort lagern.
- Die Lackierpistole nach jedem Gebrauch und vor jedem Materialwechsel gründlich reinigen.



NOTICE

Vorsicht!

Schäden durch falsche Reinigungsmittel

Durch den Einsatz von aggressiven Reinigungsmitteln zur Reinigung der Lackierpistole kann diese beschädigt werden.

- Keine aggressiven Reinigungsmedien verwenden.
- Neutrale Reinigungsmittel mit einem pH-Wert von 6–8 verwenden.
- Keine Säuren, Laugen, Basen, Abbeizer, ungeeignete Regenerate oder andere aggressive Reinigungsmedien verwenden.

	Vorsicht!
NOTICE	
<p>Sachschäden durch falsche Reinigung</p> <p>Das Eintauchen in Löse- oder Reinigungsmittel oder das Reinigen in einem Ultraschallgerät kann die Lackierpistole beschädigen.</p> <p>→ Lackierpistole nicht in Löse- oder Reinigungsmittel legen.</p> <p>→ Lackierpistole nicht in einem Ultraschallgerät reinigen.</p> <p>→ Nur von SATA empfohlene Waschmaschinen verwenden.</p> <p>Sachschäden durch falsches Reinigungswerkzeug</p> <p>Verunreinigte Bohrungen keinesfalls mit unsachgemäßen Gegenständen reinigen. Schon geringste Beschädigungen beeinflussen das Spritzbild.</p> <p>→ SATA-Düsenreinigungsnadeln (# 62174) bzw. (# 9894) verwenden.</p>	

	Hinweis!
<p>In seltenen Fällen kann es sein, dass einige Teile der Lackierpistole demontiert werden müssen, um diese gründlich zu reinigen. Wird eine Demontage notwendig, sollte sich dies nur auf die Bauteile beschränken, die von ihrer Funktion her mit Material in Kontakt kommen.</p> <ul style="list-style-type: none"> ■ Lackierpistole mit Verdünnung gut durchspülen. ■ Luftdüse mit Pinsel oder Bürste reinigen. ■ Bewegte Teile leicht mit Pistolenfett einfetten. 	

11. Störungen

Die nachfolgend beschriebenen Störungen dürfen nur von geschultem Fachpersonal behoben werden.

Kann eine Störung durch die nachfolgend genannten Abhilfemaßnahmen nicht beseitigt werden, die Lackierpistole an die Kundendienstabteilung von SATA schicken (Anschrift siehe Kapitel 16).

Störung	Ursache	Abhilfe
Unruhiger Spritzstrahl (Flattern/Spucken) oder Luftblasen im Fließbecher.	Farbdüse nicht festgezogen.	Farbdüse mit Universal-schlüssel festziehen.
	Luftverteilerling beschädigt oder verschmutzt.	Luftverteilerling ersetzen (siehe Kapitel 9.2).

Störung	Ursache	Abhilfe
Luftblasen im Fließbecher.	Luftdüse lose.	Luftdüse handfest anziehen.
	Zwischenraum zwischen Luftdüse und Farbdüse („Luftkreis“) verschmutzt.	Luftkreis reinigen. Reinigungshinweise beachten (siehe Kapitel 10).
	Düsensatz verschmutzt.	Düsensatz reinigen. Reinigungshinweise beachten (siehe Kapitel 10).
	Düsensatz beschädigt.	Düsensatz ersetzen (siehe Kapitel 9.1).
	Zu wenig Spritzmedium im Fließbecher.	Fließbecher auffüllen (siehe Kapitel 8.2).
	Farbnadeldichtung defekt.	Farbnadeldichtung ersetzen (siehe Kapitel 9.3).
Spritzbild zu klein, schräg, einseitig oder spaltet.	Bohrungen der Luftdüse mit Lack belegt.	Luftdüse reinigen. Reinigungshinweise beachten (siehe Kapitel 10).
	Farbdüsen Spitze (Farbdüsenzäpfchen) beschädigt.	Farbdüsen Spitze auf Beschädigung prüfen und ggf. Düsensatz ersetzen (siehe Kapitel 9.1).
Keine Funktion der Rund-/Breitstrahlregulierung – Regulierung drehbar.	Luftverteillerring nicht lagerichtig positioniert (Zapfen nicht in Bohrung) oder beschädigt.	Luftverteillerring ersetzen (siehe Kapitel 9.2).

Störung	Ursache	Abhilfe
Rund-/Breitstrahlregulierung nicht drehbar.	Rund-/Breitstrahlregulierung wurde gegen Uhrzeigersinn zu stark in die Begrenzung gedreht; Spindel im Gewinde der Pistole lose.	Rund-/Breitstrahlregulierung mit Universalschlüssel heraus-schrauben und gangbar machen bzw. komplett tauschen (siehe Kapitel 9.6).
Lackierpistole stellt Luft nicht ab.	Luftkolbensitz verschmutzt.	Luftkolbensitz reinigen. Reinigungshinweise beachten (siehe Kapitel 10).
	Luftkolben verschlissen.	Luftkolben und Luftkolbenpackung ersetzen (siehe Kapitel 9.4).
Material sprudelt im Fließbecher.	Zerstäubungsluft gelangt über Farbkanal in den Fließbecher. Farbdüse nicht genügend angezogen. Luftdüse nicht vollständig aufgeschraubt, Luftkreis verstopft, Sitz defekt oder Düseneinsatz beschädigt.	Teile festziehen, reinigen oder ersetzen.
Korrosion am Luftdü-sengewinde, Materialkanal (Becher-Anschluss) oder Lackierpistolenkörper.	Reinigungsflüssigkeit (wässrig) verbleibt zu lange in der Pistole.	Pistolenkörper austauschen lassen. Reinigungshinweise beachten (siehe Kapitel 10).
	Ungeeignete Reinigungsflüssigkeiten verwendet.	

Störung	Ursache	Abhilfe
Spritzmedium tritt hinter der Farbnadel-dichtung aus.	Farbnadeldichtung defekt oder nicht vorhanden.	Farbnadeldichtung ersetzen (siehe Kapitel 9.3).
	Farbnadel beschädigt.	Düsensatz ersetzen (siehe Kapitel 9.1).
	Farbnadel verschmutzt.	Farbnadel reinigen. Reinigungshinweise beachten (siehe Kapitel 10).
Lackierpistole tropft an der Farbdüsen-spitze („Farbdüsen-zäpfchen“).	Fremdkörper zwischen Farbnadelspitze und Farbdüse.	Farbdüse und Farbnadel reinigen. Reinigungshinweise beachten (siehe Kapitel 10).
	Düsensatz beschädigt.	Düsensatz ersetzen (siehe Kapitel 9.1).

12. Entsorgung

Entsorgung der vollständig entleerten Lackierpistole als Wertstoff. Um Schäden für die Umwelt zu vermeiden, Reste des Spritzmediums und Trennmittel getrennt von der Lackierpistole sachgerecht entsorgen. Die örtlichen Vorschriften beachten!

13. Kundendienst

Zubehör, Ersatzteile und technische Unterstützung erhalten Sie bei Ihrem SATA Händler.

14. Zubehör

Art. Nr.	Benennung	Anzahl
6981	Schnellkupplungs-nippel G1/4 IG	5 St.
27771	Luftmikrometer 0–845 mit Manometer	1 St.
64030	SATA Reinigungsset	1 Set
53090	Luftschlauch	1 St.
48173	Hochleistungsfett	1 St.

15. Ersatzteile

Art. Nr.	Benennung	Anzahl
1826	Tropfsperre für 0,6 l Kunststoffbecher	4 St.
3988	Lacksieb	10 St.
6395	CCS-Clip (grün, blau, rot, schwarz)	4 St.
9050	Werkzeugsatz	1 Set
15438	Farbnadeldichtung	1 St.
25874*	O-Ring 9 x 1,5	1 St.
27243	0,6 l QCC Schnellwechsel-Fließbecher (Kunststoff)	1 St.
49395	Schraubdeckel für 0,6 l Kunststoffbecher	1 St.
76018	Lacksieb	100 St.
76026	Lacksieb	500 St.
78154*	Abschlusskappe	1 St.
89771	Spindel für Rund-/Breitstrahlregulierung	1 St.
91959	Luftkolbenstange	1 St.
130492	Abzugsbügelset SATAjet 100	1 St.
133926	Bügelrollen-Set	1 Set
133934	Dichtung für Spindel Rund-/Breitstrahlregulierung	3 St.
133942	Dichtungshalter (luftseitig)	1 St.
133959	Farbnadel- und Luftkolbenfeder	3 St.
133967	Arretierschraube für SATA Luftmikrometer	3 St.
133983	Luftanschluss	1 St.
133991	Luftkolbenkopf	3 St.
139188	Materialmengenregulierung mit Gegenmutter	1 St.
139964	Luftmikrometer	1 St.
140574	Rändelknopf und Schraube	1 St.
140582	Dichtelemente für Farbdüse	5 St.
143230	Luftverteillerring	3 St.

*	nur bei SATAjet 100 B P
□	Im Reparatur-Set (# 130542) enthalten
●	In der Luftkolben-Service-Einheit (# 92759) enthalten
○	Im Dichtungs-Set (# 183780) enthalten

16. EU Konformitätserklärung



Die aktuell gültige Konformitätserklärung finden Sie unter:



www.sata.com/downloads

Съдържание [оригинален вариант: немски]

1. Обща информация.....25	изправност35
2. Указания за безопасност26	10. Полагане и съхранение.....40
3. Целесъобразна употреба ...29	11. Неизправности.....42
4. Описание.....29	12. Изхвърляне45
5. Обем на доставката29	13. Сервиз45
6. Конструкция29	14. Принадлежности.....45
7. Технически данни30	15. Резервни части45
8. Експлоатация.....32	16. ЕО - Декларация за
9. Техническо обслужване и поддържане в	съответствие.....47

	<p>Първо прочетете!</p>
	
<p>Преди пускането в експлоатация и употреба прочетете напълно и внимателно това упътване за работа. Спазвайте инструкциите за безопасност и за наличие на опасности!</p>	

Съхранявайте винаги това упътване за работа, както и упътването за работа на пистолета за пръскане, при продукта или на достъпно по всяко време за всеки място!

1. Обща информация

1.1. Увод

Това упътване за работа съдържа важна информация за употребата на SATAjet 100 B F RP/SATAjet 100 B F HVLP/SATAjet 100 B P, наричан по-долу пистолет за боядисване. Освен това са описани пускът в експлоатация, поддръжката и ремонта, полагането на грижи и съхранението.

1.2. Целева група

Настоящото ръководство за експлоатация е предназначено за

- специалисти в областта на боядисването и лакирането.
- Обучен персонал, извършващ работи по лакиране в индустриални и занаятчийски предприятия.

1.3. Предотвратяване на инциденти

По принцип трябва да се спазват общите, както и специфичните за страната разпоредби за предотвратяване на злополуки и съответните заводски и работни инструкции за безопасност на труда.

1.4. Принадлежности, резервни и износващи се части

По принцип трябва да се използват само оригинални принадлежности, резервни и износващи се части от SATA. Принадлежности, които не са доставени то SATA, не са изпитвани и не са разрешени. SATA не носи отговорност за щети, които са причинени от неразрешени принадлежности, резервни и износващи се части.

1.5. Гаранция и отговорност

Важат Общите търговски условия на SATA и евентуално други договорни споразумения, както и съответните валидни закони.

SATA не носи отговорност при

- неспазване на упътването за работа
- нецелесъобразна употреба на продукта
- работа на необучен персонал
- неизползване на лични предпазни средства
- Неизползване на оригинални принадлежности, резервни и износващи се части
- своеволни преустройства или технически изменения
- Естествено износване/изтриване.
- Нетипично за приложението ударно натоварване
- Дейности по монтажа и демонтажа
- Почистване на стъклото на дисплея с остри, режещи или абразивни предмети

2. Указания за безопасност

Прочетете и съблюдавайте всички следващи указания. Несъблюдаването или неправилното съблюдаване могат да причинят функционални смущения или тежки наранявания дори и смърт.





2.1. Изисквания към персонала

Пистолетът за боядисване може да бъде използван само от специалисти и инструктирани лица, които са прочели и осмислили напълно това упътване за работа. На лица, чиято способност да реагират е намалена от наркотици, алкохол, медикаменти или по друг начин, е забранено боравене с пистолета за боядисване.

2.2. Лични предпазни средства

При употреба на пистолета за боядисване, както и при почистване и поддръжка, винаги използвайте разрешени средства за защита на дихателната система и очите, както и антифони, подходящи предпазни ръкавици, работно облекло и предпазни обувки.

2.3. Използване във взривоопасни зони

 	<p>Предупреждение! Опасност от експлозия!</p>
 	
<p>Опасност за живота поради експлодиращ пистолет за боядисване</p> <p>При употребата на пистолета за боядисване във взривоопасни зони Ex-Zone 0 може да настъпи експлозия.</p> <p>→ Не внасяйте пистолета за боядисване във взривоопасни зони Ex-Zone 0.</p>	

Бояджийският пистолет е разрешен за използване/съхранение във взривоопасни области на взривоопасна зона 1 и 2. Трябва да се спазва обозначението на продукта.

2.4. Указания за безопасност

Техническо състояние

- Не използвайте никога пистолета за боядисване при повреда или липсващи части.
- При повреда веднага прекратете експлоатацията на пистолета за боядисване, разкачете го от захранването със сгъстен въздух и напълно го разтоварете.
- Никога не преустройвайте и не променяйте технически самоволно пистолета за боядисване.
- Пистолетът за боядисване с всички свързани компоненти трябва да се проверява за повреди и затягане преди всяка употреба и при необходимост ремонтира.

Работни материали

- Обработката на средства за пръскане съдържащи киселина или основа е забранена.
- Обработката на разтворители с халогенни въглеводороди, бензин,

керосин, хербициди, пестициди и радиоактивни вещества е забранена. Халогенизираните разтворители могат до доведат до възникване на експлозивни и разяждащи химически съединения.

- Обработката на агресивни вещества, които съдържат груби, имащи остри ръбове и абразивни пигменти, е забранена. Към тях спадат например различните видове лепила, контактни и дисперсионни лепила, хлориран каучук, подобни на мазилка материали и оцветители с пълнеж от материали с груби влакна.
- Внасяйте само необходимите за работната стъпка количества разтворител, боя, лак или други опасни средства за пръскане в работната среда на пистолета за боядисване. След завършване на работа веднага ги изнасяйте в определените помещения за съхранение.

Работни параметри

- Пистолетът за боядисване трябва да бъде експлоатиран само в рамките на указаните върху фабричната табелка параметри.

Свързани компоненти

- Използвайте само оригинални принадлежности и резервни части от SATA.
- Свързаните маркучи и тръбопроводи трябва да бъдат поддържани при експлоатацията в термично, химическо и механично безупречно състояние.
- Маркучите под налягане могат да причинят наранявания при разхлабване поради камшикоподобни движение. Винаги обезвъздушавайте напълно маркучите преди освобождаване.

Почистване

- Не използвайте никога почистващи средства съдържащи киселини или основи за почистването на пистолета за боядисване.
- Не използвайте никога почистващи средства на основата на халогенизирани въгледороди.

Място на употреба

- Не използвайте никога пистолета за боядисване в областта на източници на запалване като открит огън, запалени цигари или незащитени от експлозия електрически устройства.
- Използвайте пистолета за боядисване само в добре вентилирани помещения.

Общо

- Не насочвайте никога пистолета за боядисване към живи съще-

ства.

- Спазвайте местните разпоредби за безопасност, предотвратяване на злополуки, охрана на труда и защита на околната среда.
- Спазвайте разпоредбите за предотвратяване на злополуки.

3. Целесъобразна употреба

Пистолетът за боядисване служи за нанасяне на бои и лакове, както и на други подходящи течни материали, върху подходящ субстрат.

4. Описание

Необходимият за боядисването сгъстен въздух се подава към съединението за сгъстен въздух. Чрез натискането на спусъка до първата точка на натиск се активира предварителното управление на въздуха. При по-нататъшно натискане на спусъка иглата за боя се изтегля от дюзата за боя, пръсканият материал изтича без налягане от дюзата за боя и се пулверизира от протичащия през въздушната дюза сгъстен въздух.

5. Обем на доставката

- Пистолет за боядисване с комплект дюзи B F RP/B F HVLP/B P и гравитачна чаша
- Комплект инструменти
- Скоби за системата за цветови код
- Упътване за работа

Алтернативно изпълнение

- Резервоар от алуминий или синтетичен материал с различен обем на напълване

След разопаковането проверете дали:

- Повреден пистолет за боядисване
- Пълна комплектация на доставката

6. Конструкция

- | | |
|--|---|
| [1-1] Устройство срещу прокапване | [1-4] Контрагайка за регулиране количеството материал |
| [1-2] Регулатор за кръгла/широка струя | [1-5] Въздушен микрометър |
| [1-3] Регулатор на количеството на материала | [1-6] Фиксиращ щифт на въздушния микрометър |
| | [1-7] Бутало за въздушно налягане (не се вижда) |

- [1-8] Съединение за съгъстен въздух G 1/4,, (външна резба)
- [1-9] Система за цветови код (CCS)
- [1-10] Дръжка на пистолета за лакиране
- [1-11] Пусково устройство
- [1-12] Комплект дюзи с въздушна дюза, дюза за боя (не се вижда), игла за боядисване (не се вижда)
- [1-13] Връзка на пистолета за лакиране със система за бърза смяна
- [1-14] Връзка на резервоара със система за бърза смяна
- [1-15] Филтър за лака (не се вижда)
- [1-16] Резервоар
- [1-17] Капак на резервоара
- 6.1. Въздушен микрометър
- [3-5] SATA adam 2 (виж глава 14)
- [3-6] Отделен манометър с регулиращо устройство (виж глава 14)
- [3-7] Отделен манометър без регулиращо устройство (виж глава 14)
- [3-8] Измерване на налягането при мрежата за съгъстен въздух

7. Технически данни

Входно налягане на пистолета			
RP	Operating range (област на приложение)	1,5 bar - 2,0 bar	22 psi - 29 psi

Входно налягане на пистолета			
HVLP	Operating range (област на приложение)	2,0 bar	29 psi
	"Compliant"	> 2,0 бара (вътрешно налягане на дюзата > 0,7 бара)	> 29 фунта на кв. инч (вътрешно налягане на дюзата > 10 фунта на кв. инч)
	в съответствие със законодателството на Ломбардия/Италия	< 2,5 бара вътрешно налягане на дюзата < 1,0 бар)	< 35 фунта на кв. инч (вътрешно налягане на дюзата < 15 фунта на кв. инч)
Polyester	Operating range (област на приложение)	1,5 bar - 2,0 bar	22 psi - 29 psi

Разстояние на пръскане			
RP	препоръчано	17 cm - 21 cm	6.7" - 8.3"
HVLP	препоръчано	10 cm - 15 cm	3.9" - 5.9"
	препоръчано Lombardei/Italien	13 cm - 21 cm	5.1" - 8.3"
Polyester	препоръчано	17 cm - 21 cm	6.7" - 8.3"

Максимално входящо налягане на пистолета		
	10,0 bar	145 psi

Разход на въздух при 2,0 бара налягане на входа на пистолета		
RP	290 NI/min	10.2 cfm
HVLP	350 NI/min	12.4 cfm
полиестер	245 NI/min	8.7 cfm

максимална температура на впръскваната среда		
	50 °C	122 °F

Тегло Версия	RP/ HVLP	Polyester	RP/ HVLP	Polyester
Тегло (без материал) пласт- масова гравитачна чаша 600 ml	601 g	612 g	21.2 oz.	21.6 oz.
Тегло (без материал) RPS чаша 600 ml	478 g	489 g	16.9 oz.	17.2 oz.
Тегло (без материал) алуминиева гравитачна чаша 1000 ml	610 g	621 g	21.5 oz.	21.9 oz.

8. Експлоатация

	Предупреждение!
DANGER	
<p>Опасност от нараняване поради пръскащ се маркуч за сгъстен въздух</p> <p>При употреба на неподходящ маркуч за сгъстен въздух той може да бъде повреден твърде високо налягане и да експлодира.</p> <p>→ Използвайте само устойчив на разтворителни, антистатичен и технически изправен маркуч за сгъстен въздух с продължителна устойчивост на налягане от най-малко 10 bar, съпротивление на утечки от < 1 MOhm и мин. вътрешен диаметър от 9 mm (# 53090).</p>	

	Внимание!
NOTICE	
<p>Повреди поради замърсен сгъстен въздух</p> <p>Използването на замърсен сгъстен въздух може да причини неправилно функциониране</p> <p>→ Използвайте чист сгъстен въздух. Например през филтър SATA 100 (# 148247) извън кабината за боядисване или филтър SATA 484 (# 92320) в кабината за боядисване.</p>	

Преди всяка употреба обръщайте внимание на/проверявайте следните точки, за да гарантирате безопасна работа с пистолета за боядисване:

- Затягане на всички винтове [2-1], [2-2], [2-3], [2-4] и [2-5]. Еwent. затегнете винтовете.
- Дюза за боя [2-2] затегната с момент на затягане от 14 Nm [7-5].
- Затегнат фиксиращ винт [10-1].
- Използва се технически чист сгъстен въздух.

8.1. Първо пускане в експлоатация

- Тръбопроводът за сгъстен въздух е основно продухан преди монтажа.
- Каналът за боя е промит с подходяща почистваща течност [2-6].
- Свързващият нипел [2-10] е завинтен към въздушното съединение [1-8].
- Подравнена въздушна дюза.
Хоризонтална струя [2-8]
вертикална струя [2-7]
- Монтирани цедка за боя [2-12] и гравитачна чаша [2-13].

8.2. Режим на регулиране

Свързване на пистолета за боядисване

- Свържете маркуча за сгъстен въздух [2-11].

Напълване с материал



Указание!

При лакиране използвайте само необходимото за работната стъпка количество на материала.

При лакиране обърнете внимание на необходимото разстояние на пръскане. След лакиране съхранете или изхвърлете материала правилно.

- Отвинтете винтовата капачка [2-14] на гравитачната чаша [2-13].
- Натиснете капковото устройство [2-9] във винтовата капачка.
- Напълнете гравитачната чаша (максимум 20 mm под горния ръб).
- Завинтете винтовата капачка на гравитачната чаша.

Адаптиране на вътрешното налягане на пистолета



Указание!

При възможностите за настройка [3-2], [3-3] и [3-4] въздушният микрометър [1-5] трябва да бъде напълно отворен (вертикално положение).

**Указание!**

Най-точно вътрешното налягане на пистолета може да бъде настроено със SATA adam 2 [3-1].

**Указание!**

Ако необходимото входно налягане на пистолета не е достигнато, налягането трябва да бъде повишено от мрежата за съгъстен въздух.

Твърде високо входно въздушно налягане води до твърде високи сили на откат.

- Издърпайте спусъка [1-11] докрай.
- Настройте входното налягане на пистолета съгласно една от следните възможности за настройка [3-1], [3-2], [3-3] до [3-4]. Спазвайте максималното входно налягане на пистолета (виж глава 7).
- Поставете спусъка в изходна позиция.

Настройка на количеството на материала

**Указание!**

При напълно отворен регулатор на количеството на материала износването на дюзата за боя и иглата за боя е най-малко. Изберете големина на дюзата в зависимост от пръскания материал и скоростта на работа.

Количеството на материала и с това ходът на иглата могат да се настройват чрез винта за регулиране съгласно фигурите [4-1], [4-2], [4-3] и [4-4] безстепенно.

- Отвинтете контрагайката [1-4] .
- Издърпайте спусъка [1-11] докрай.
- Настройте количеството на материала с винта за регулиране [1-3]

- Затегнете на ръка контрагайката.

Регулиране на струята на пръскане

Струята на пръскане може да бъде настроена с помощта на регулатора за кръгла/широка струя [1-2] безстепенно до достигане на кръгла струя.

- Настройте струята на пръскане чрез завъртане на регулатора за кръгла и широка струя [1-2].

- Завъртане надясно [5-2] – кръгла струя
- Завъртане наляво [5-1] – широка струя



Стартиране на процеса на лакиране

- Заемете разстояние на пръскане (виж глава 7).
- Издърпайте докрай спусъка [6-2] и насочете пистолета за боядисване на 90° към боядисваната повърхност [6-1].
- Осигурете подаване на въздух за пръскане и храненето с материал.
- Издърпайте спусъка [1-11] надолу и започнете процеса на лакиране. Донастройте при необходимост количеството на материала и струята на пръскане.

Завършване на процеса на лакиране

- Поставете спусъка [1-11] в изходна позиция.
- Когато процесът на лакиране завърши, прекъснете въздуха за пръскане и изпразнете гравитачната чаша [1-16]. Спазвайте указанията за поддръжка и съхранение (виж глава 10).

9. Техническо обслужване и поддържане в изправност

	<p>Предупреждение!</p>
	
<p>Опасност от нараняване поради разхлабени части или изтичащ материал.</p> <p>При работи по техническото обслужване със съществуващо свързване към мрежата за съгъстен въздух може неочаквано да възникне разхлабване на компоненти и изтичане на материал.</p> <p>→ Разкачвайте пистолета за боядисване преди всички работи по поддръжката от мрежата за съгъстен въздух.</p>	



DANGER

Предупреждение!

Опасност от нараняване поради остри ръбове

При монтажни работи по комплекта дюзи съществува опасност от нараняване от остри ръбове.

→ Носете работни ръкавици.

→ Използвайте изтеглящия инструмент SATA винаги настрана от тялото си.

Следната глава описва техническото обслужване и поддържането в изправност на

пистолета за боядисване. Работите по техническото обслужване и поддържане в изправност могат

да се изпълняват само от обучен специализиран персонал.

- Преди всички работи по техническото обслужване и поддържане в изправност захранването със сгъстен въздух към съединението за сгъстен въздух [1-8] трябва да бъде прекъснато.

За поддържане в изправност са на разположение резервни части (вижте глава 15).

9.1. Смяна на комплекта дюзи



NOTICE

Внимание!

Щети поради неправилен монтаж

Поради неправилна последователност на монтажа на дюзата за боя и иглата за боя те могат да бъдат повредени.

→ Задължително спазвайте последователността на монтажа. Не завинтвайте никога дюзата за боя срещу намираща се под напрежение игла за боя.

Комплектът дюзи се състои от проверена комбинация от въздушна дюза [7-1], дюза за боя [7-2] и игла за боя [7-3]. Сменяйте комплекта дюзи винаги като такъв.

Демонтиране на комплекта дюзи

- Отвинтете контрагайката [1-4] .
- Отвинтете винта за регулиране [1-3] с контрагайката от тялото на пистолета.

- Снемете пружината и иглата за боя [7-3].
- Отвинтете въздушната дюза [7-1].
- Отвинтете дюзата за боя [7-2] с универсален ключ от тялото на пистолета.

Монтиране на комплекта дюзи

- Завинтете дюзата за боя [7-5] с универсален ключ в тялото на пистолета и я затегнете с момент на затягане от 14 Nm.
- Завинтете въздушната дюза [7-4] върху тялото на пистолета.
- Поставете иглата за боя и пружината [7-6].
- Завинтете винта за регулиране [1-3] с контрагайката [1-4] в тялото на пистолета.

След монтажа настройте количеството на материала съгласно глава 8.2.

9.2. Смяна на въздушния разпределител



Указание!

След демонтажа на въздушния разпределител проверете уплътнителната повърхност в пистолета за боядисване. При повреди се обърнете към отдела за обслужване на клиента на SATA (за адреса виж глава 16).

Демонтиране на въздушния разпределителен пръстен

- Демонтирайте комплекта дюзи (виж глава 9.1).
- Изтеглете въздушния разпределител с изтеглящия инструмент SATA [8-1].
- Проверете уплътнителната повърхност [8-2] за замърсявания, при необходимост я почистете.

Монтиране на въздушния разпределител

- Поставете въздушния разпределител. При това палецът [8-3] на въздушния разпределител трябва да бъде съответно центриран.
- Притиснете равномерно въздушния разпределителен пръстен.
- Монтирайте комплекта дюзи (виж глава 9.1).

След монтажа настройте количеството на материала съгласно глава 8.2.

9.3. Смяна на уплътнението на иглата за боя

Смяна е необходима, когато от самонастройващия се възел на иглата за боя започне да излиза материал.

Демонтиране на уплътнението на иглата за боя



- Отвинтете контрагайката [1-4] .
- Отвинтете винта за регулиране [1-3] с контрагайката от тялото на пистолета.
- Снемете пружината и иглата за боя [9-1].
- Демонтирайте спусъка [9-2].
- Отвинтете уплътнението на иглата за боя [9-3] от тялото на пистолета.

Монтиране на уплътнението на иглата за боя

- Завинтете уплътнението на иглата за боя [9-3] в тялото на пистолета.
- Монтирайте спусъка [9-2].
- Поставете пружината и иглата за боя [9-1].
- Завинтете винта за регулиране [1-3] с контрагайката [1-4] в тялото на пистолета.

След монтажа настройте количеството на материала съгласно глава 8.2.

9.4. Смяна на въздушното бутало, пружината на въздушното бутало и въздушния микрометър

	<p>Предупреждение!</p>
	
<p>Опасност от нараняване от отделящия се въздушен микрометър. Въздушният микрометър може неконтролирано да изскочи при незатегнат фиксиращ винт. → Проверете затягането на фиксиращия винт на въздушния микрометър и евент. го затегнете.</p>	

Смяната е необходима, когато при ненатиснат спусък изтича въздух от въздушната дюза или микрометъра.

Демонтиране на въздушното бутало, пружината на въздушното бутало и въздушния микрометър

- Отвинтете фиксиращия винт [10-1] от тялото на пистолета.
- Издърпайте въздушния микрометър [10-4] от тялото на пистолета.
- Снемете въздушното бутало с пружината на въздушното бутало [10-5].
- Снемете буталния прът на въздушното бутало [10-3].

Монтиране на въздушното бутало, пружината на въздушното бутало и въздушния микрометър

- Поставете буталния прът на въздушното бутало [10-3] правилно на мястото му.
 - Гресирайте въздушното бутало с пружината на въздушното бутало [10-5], както и въздушния микрометър [10-4] с пистолетна грес SATA (# 48173) и ги поставете.
 - Притиснете въздушния микрометър [10-4] в тялото на пистолета.
 - Завинтете фиксиращия винт [10-1] в тялото на пистолета.
- След монтажа настройте количеството на материала съгласно глава 8.2.

9.5. Смяна на самонастройващото се уплътнение (от страна-та на въздуха)

Смяната е необходима, когато изтича въздух под спусъка.

Демонтиране на самонастройващото се уплътнение

- Отвинтете контрагайката [1-4] .
- Отвинтете винта за регулиране [1-3] с контрагайката от тялото на пистолета.
- Снемете пружината и иглата за боя [9-1].
- Демонтирайте спусъка [9-2].
- Отвинтете фиксиращия винт [10-1] от тялото на пистолета.
- Издърпайте въздушния микрометър [10-4] от тялото на пистолета.
- Снемете въздушното бутало с пружината на въздушното бутало [10-5].
- Снемете буталния прът на въздушното бутало [10-3].
- Отвинтете самонастройващото се уплътнение [10-2] от тялото на пистолета.

Монтиране на самонастройващото се уплътнение

- Завинтете самонастройващото се уплътнение [10-2].
- Поставете буталния прът на въздушното бутало [10-3] правилно на мястото му.
- Гресирайте въздушното бутало с пружината на въздушното бутало [10-5], както и въздушния микрометър [10-4] с пистолетна грес SATA (# 48173) и ги поставете.
- Притиснете въздушния микрометър [10-4] в тялото на пистолета.
- Завинтете фиксиращия винт [10-1].
- Монтирайте спусъка [9-2].
- Поставете пружината и иглата за боя [9-1].

- Завинтете винта за регулиране [1-3] с контрагайката [1-4] в тялото на пистолета.

След монтажа настройте количеството на материала съгласно глава 8.2.

9.6. Смяна на шпиндел на регулатор за кръгла// широка струя

Смяната е необходима когато изтича въздух от регулатора за кръгла/ широка струя или настройката на струята за пръскане вече е невъзможна.

Демонтиране на шпиндела

- Отвинтете винта със скрита глава [11-2].
- Издърпайте бутона с накатка [11-3].
- Отвинтете шпиндела [11-4] с универсален ключ SATA от тялото на пистолета.

Монтиране на шпиндела

- Завинтете шпиндела [11-4] с универсален ключ SATA в тялото на пистолета.
- Поставете бутона с накатка [11-3].
- Нанесете върху винта със скрита глава [11-2] Loctite 242 [11-1] и го затегнете на ръка.

10. Полагане и съхранение

За да се гарантира функционирането на пистолета за боядисване, необходимо е внимателно боравене, както и редовно полагане на грижи за продукта.

- Съхранявайте пистолета за боядисване на сухо място.
- Почиствайте пистолета за боядисване основно след всяка употреба и преди всяка смяна на материала.

	Внимание!
NOTICE	

Щети поради неправилно почистващо средство
 Поради употребата на агресивни почистващи средства за почистването на пистолета за боядисване той може да бъде повреден.

- Не използвайте агресивни почистващи средства.
- Използвайте неутрални почистващи средства със стойност на рН от 6–8.
- Не използвайте киселини, луги, основи, байцващи средства, неподходящи регенерати или други агресивни почистващи средства.

	Внимание!
NOTICE	

Материални щети поради неправилно почистване
 Потапянето в разтварящо или почистващо средство или почистването с ултразвуков уред може да повреди пистолета за боядисване.

- Не поставяйте пистолета за боядисване в разтварящо или почистващо средство.
- Не почиствайте пистолета за боядисване с ултразвуков уред.
- Използвайте само препоръчвани от SATA машини за измиване.

Материални щети поради неправилен почистващ инструмент
 Не почиствайте в никакъв случай замърсените отвори с неподходящи предмети. Даже и най-малките повреди влошават рисунъка на пръскане.

- Използвайте игли за почистване на дюзи SATA (# 62174) респ. (# 9894).

	Указание!
--	------------------

В редки случаи може да се наложи демонтиране на някои части на пистолета за боядисване, за да бъдат почистени основно. Ако е необходим демонтаж, той трябва да се ограничи само до тези части, които при своето функциониране влизат в контакт с материала.

- Изплакнете добре пистолета за боядисване с разредител.
- Почистете въздушната дюза с четка.
- Смажете леко с пистолетна грес подвижните части.

11. Неизправности

Описаните по-долу неизправности трябва да се отстраняват само от обучен специализиран персонал.

Ако една неизправност не може да бъде отстранена с описаните по-долу мерки за отстраняване, изпратете пистолета за боядисване на отдела за обслужване на клиенти на SATA (за адреса виж глава 16).

Повреда	Причина	Отстраняване
Неравномерна струя (трептене/капене) или въздушни мехурчета в гравитачната чаша.	Дюзата за боя не е затегната.	Затегнете дюзата за боя с универсален ключ.
	Въздушният разпределител е повреден или замърсен.	Сменете въздушния разпределител (виж глава 9.2).
Въздушни мехурчета в гравитачната чаша.	Разхлабена въздушна дюза.	Затегнете на ръка въздушната дюза.
	Замърсена междина между въздушната дюза и дюзата за боята ("въздушен кръг").	Почистете въздушния кръг. Обърнете внимание на указанията за почистване (виж глава 10).
	Замърсен комплект дюзи.	Почистете комплекта дюзи. Обърнете внимание на указанията за почистване (виж глава 10).
	Повреден комплект дюзи.	Сменете комплекта дюзи (виж глава 9.1).
	Твърде малко материал за пръскане в гравитачната чаша.	Напълнете гравитачната чаша (виж глава 8.2).
	Неизправно уплътнение на иглата за боя.	Сменете уплътнението на иглата за боя (виж глава 9.3).

Повреда	Причина	Отстраняване
Шарката на разпръскване е прекалено малка, под ъгъл, едностранна или се разделя.	Отвори на въздушната дюза покрити с лак.	Почистете въздушната дюза. Обърнете внимание на указанията за почистване (виж глава 10).
	Повреден връх на дюзата за боя (шийка на дюзата за боя).	Проверете върха на дюзата за боя за повреди, при необх. сменете комплекта дюзи (виж глава 9.1).
Регулаторът за кръгла/широка струя не функционира - регулирането се върти.	Въздушният разпределител не е позициониран правилно (палецът не е в отвора) или е повреден.	Сменете въздушния разпределител (виж глава 9.2).
Регулаторът за кръгла/широка струя не се върти.	Регулаторът за кръгла/широка струя е затегнат твърде силно обратно на часовника в ограничителя; шпинделът е разхлабен в резбата на пистолета.	Отвинтете регулатора за кръгла/широка струя с универсален ключ и го раздвижете, респ. го сменете в комплект (виж глава 9.6).
Пистолетът за боядисване не спира въздуха.	Замърсено легло на въздушното бутало.	Почистете леглото на въздушното бутало. Обърнете внимание на указанията за почистване (виж глава 10).
	Износено въздушно бутало.	Сменете въздушното бутало и уплътнението на въздушното бутало (виж глава 9.4).

Повреда	Причина	Отстраняване
Материалът образува балончета в гравитачната чаша.	Пулверизиращ въздух постъпва по канала за боя в гравитачната чаша. Дюзата за боя не е достатъчно затегната. Въздушната дюза не е напълно завинтена, въздушният кръг е запушен, неизправно легло или повреден комплект дюзи.	Затегнете, почистете или сменете частите.
Корозия на резбата на въздушната дюза, канала за материала (съединение на чашата) или тялото на пистолета за боядисване.	Почистваща течност (на водна основа) е останала твърде дълго в пистолета.	Възложете смяна на тялото на пистолета. Обърнете внимание на указанията за почистване (виж глава 10).
	Използвана е неподходяща почистваща течност.	
Пръсканият материал изтича зад уплътнението на иглата за боя.	Неизправно или липсващо уплътнение на иглата за боя.	Сменете уплътнението на иглата за боя (виж глава 9.3).
	Повредена игла за боя.	Сменете комплекта дюзи (виж глава 9.1).
	Замърсена игла за боя.	Почистете иглата за боя. Обърнете внимание на указанията за почистване (виж глава 10).

Повреда	Причина	Отстраняване
Пистолетът за боядисване капе от върха на дюзите за боя ("палец на дюзите за боя").	Чуждо тяло между върха на дюзата за боя и дюзата за боя.	Почистете дюзата за боя и иглата за боя. Обърнете внимание на указанията за почистване (виж глава 10).
	Повреден комплект дюзи.	Сменете комплекта дюзи (виж глава 9.1).

12. Изхвърляне

Изхвърляне на напълно празен пистолет за боядисване като ценен материал. За да предотвратите замърсяване на околната среда, изхвърлете остатъците от пръскания материал и разделителното средство отделно от пистолета за боядисване по професионален начин. Спазвайте местните разпоредби!

13. Сервиз

принадлежност, резервни части и техническа помощ ще получите от Вашия търговец на SATA.

14. Принадлежности

Каталожен Nr.	Наименование	Брой
6981	Нипел за бързо свързване G1/4 IG	5 бр.
27771	Въздушен микрометър 0–845 с манометър	1 бр.
64030	Почистващ комплект SATA	1 комплект
53090	Въздушен маркуч	1 бр.
48173	Грес за високо натоварване	1 бр.

15. Резервни части

Каталожен Nr.	Наименование	Брой
1826	Капково устройство за 0,6 l пластмасова чаша	4 бр.
3988	Цедка за боя	10 бр.
6395	ССS-скоба (зелена, синя, червена, кафява)	4 бр.

Каталожен Nr.	Наименование	Брой
9050	Комплект инструменти	1 комплект
15438	Уплътнение за иглата за боя	1 бр.
25874*	О-пръстен 9 x 1,5	1 бр.
27243	0,6 l QCC гравитачна чаша за бърза смяна (пластмасова)	1 бр.
49395	Винтова капачка за 0,6 l пластмасова чаша	1 бр.
76018	Цедка за боя	100 бр.
76026	Цедка за боя	500 бр.
78154*	Затваряща капачка	1 бр.
89771	Шпиндел за регулатор за кръгла/широка струя	1 бр.
91959	Прът за буталото за налягане на въздуха	1 бр.
130492	Пусково устройство комплект SATAjet 100	1 бр.
133926	Комплект ролки за пусковото устройство	1 комплект
133934	Уплътнение за шпиндел за регулатор за кръгла/широка струя	3 бр.
133942	Държач за уплътнение (от страна на въздуха)	1 бр.
133959	Пружина за игла за боя и за въздушно бутало	3 бр.
133967	Фиксиращ винт за въздушен микрометър SATA	3 бр.
133983	Въздушно хранване	1 бр.
133991	Глава на буталото за налягане на въздуха	3 бр.
139188	Устройство за регулиране на количеството на материала с контрагайка	1 бр.
139964	Въздушен микрометър	1 бр.
140574	Бутон с накатка и винт	1 бр.
140582	Уплътняващи елементи за дюза за боя	5 бр.
143230	Въздушен разпределител	3 бр.

*	само при SATAjet 100 B P
□	Съдържат се в ремонтния комплект (# 130542)
●	Съдържат се в сервисния блок за въздушното бутало (# 92759)

○

Съдържат се в комплекта уплътнения (# 183780)

16. EO - Декларация за съответствие



Валидната в момента декларация за съответствие можете да намерите на:



www.sata.com/downloads

目录 [原版: 德语]

1. 一般信息.....	49	9. 保养和维护.....	56
2. 安全说明.....	50	10. 护理和存储.....	60
3. 预期用途.....	51	11. 故障.....	61
4. 说明.....	52	12. 废物处理.....	63
5. 交货标准.....	52	13. 售后服务.....	63
6. 构造.....	52	14. 辅助产品.....	63
7. 技术参数.....	52	15. 备件.....	63
8. 运行.....	54	16. 欧盟一致性声明.....	64

	首先请阅读！
	
在调试和运行前，需认真通读本使用说明书。注意安全指示及危险指示！	

请将本使用说明书以及喷枪使用说明书始终妥善放在产品附近或任何人可随手取得的位置！

1. 一般信息

1.1. 引言

本使用说明书包含 SATAjet 100 B F RP/SATAjet 100 B F HVLP/SATAjet 100 B P 的重要使用信息，以下简称喷枪。同时对调试、保养和维护、护理和存储以及故障排除进行了说明。

1.2. 目标群

本操作说明书适用于

- 从事涂装和喷漆工作的人员
- 工业和手工业企业内受过培训的喷漆作业人员。

1.3. 事故防范

原则上，须遵守一般的和国家特定的事故预防条例以及相应的车间和操作安全说明。

1.4. 配件、备件和易损件

原则上仅可使用 SATA 原装配件、备件和易损件。非 SATA 所提供的配件未经测试，未获准许。因使用未获准许的备件、配件和易损件而造成的损害，SATA 不承担任何责任。

1.5. 质保和责任

SATA 通用销售和交付条款和进一步的合同协议，如适用，还有现行的有效法规都在此适用。

在以下情况下，SATA 不承担责任

- 不遵守本使用说明书。
- 未按产品预期用途使用产品。
- 聘用未经培训的人员。
- 未穿戴个人防护设备。
- 未使用原装配件、备件和易损件
- 擅自改装或进行技术性改造。
- 自然损耗/磨损
- 使用时产品受到非典型的冲击和撞击。
- 安装和拆卸

- 用硬物工具或研磨物料清洁液晶数字显示屏

2. 安全说明

阅读并遵守下面列出的所有提示。不遵守或错误遵守提示，可能导致功能故障或者造成重伤甚至死亡。





2.1. 对人员的要求

只有已完整阅读并理解本使用说明书的富有经验的专业人员和接受过指导的人员才允许使用喷枪。由于受到毒品、酒精、药物或其它条件影响而致使反应能力下降的人员，禁止接触喷枪。

2.2. 个人防护设备

在使用喷枪以及对其进行清洁和保养的过程中，必须始终佩戴获得认可的呼吸护具、听力护具和护目用具，并穿戴合适的防护手套、工作服和安全鞋。

2.3. 在有爆炸危险的区域的使用

 	警告！爆炸危险！
 	
<p>喷枪爆炸造成生命危险 在 0 区爆炸危险环境中使用喷枪可能发生爆炸。 → 禁止将喷枪置于 0 区爆炸危险环境中。</p>	

允许在防爆等级 1 和 2 的易爆区域内使用/存放油漆喷枪。请注意产品标志。

2.4. 安全说明

技术状态

- 禁止在受到损坏或缺少零件时运行喷枪。
- 必须立刻停止使用损坏的喷枪，断开压缩空气连接并完全排气。
- 禁止擅自改装喷枪或对其进行技术上的更改。
- 在每次使用前，需检查喷枪及与其相连的部件是否损坏，位置是否正确，并在必要时进行维修。

工作物料

- 禁止使用酸性或碱性喷射介质。
- 禁止使用含有卤代烃、汽油、煤油、除草剂、杀虫剂和放射性物质的溶剂。卤代烃溶剂可能会导致爆炸性或腐蚀性化合反应。
- 禁止使用含有大颗粒、尖锐且具有研磨性颜料的侵蚀性材料。其中包括例如各种类型的粘合剂、接触型和分散型胶粘剂、氯化橡胶、膏状材料和填加粗纤维的颜料。
- 仅可按照加工所需的必要量将溶剂、颜料、漆或其它危险性喷射介质放置到喷枪周围。在作业完成后需将这些物质按照规定放入储存室。

运行参数

- 喷枪仅可在铭牌所示参数下运行。

已连接的部件

- 仅可使用 SATA 原装配件和备件。
- 所连接的软管和管道必须能够在使用时安全承受预期的热负荷、化学负荷和机械应力。
- 处于压力下的软管可能在松开时由于甩鞭式移动而造成损伤。在松开软管前，始终使软管完全排气。

清洁

- 禁止使用含有酸或碱的清洁介质对喷枪进行清洁。
- 禁止使用卤代烃基清洁介质。

使用地点

- 禁止在例如明火、点燃的香烟等点火源附近区域或非防爆电气设备周围使用喷枪。
- 仅可在通风良好的空间内使用喷枪。

一般

- 切勿将喷枪对准生物。
- 遵守当地的安全性、事故预防、劳动保护和环保法规。
- 遵守事故预防条例。

3. 预期用途

喷枪专用于在适合的基底上喷涂颜料和油漆以及其它适用的流动性材料。

4. 说明

喷漆所需的压缩空气通过压缩空气接口引入。将扳机扳到第一压力点，启动预送气控制装置。继续将扳机扳到底，使颜料针从颜料喷嘴中缩回，喷射介质在无压状态下从颜料喷嘴中流出，在风帽喷出的压缩空气的作用下雾化。

5. 交货标准

- 带喷嘴套件 B F RP/B F HVLP/B P 和上壶的喷枪
- 工具套装
- CCS颜色辨别片
- 使用说明书

备选规格

- 不同容量的PVC或铝制上壶

开箱后检查：

- 喷枪受损
- 交货范围是否完整

6. 构造

- | | |
|-----------------------------|--------------------------------------|
| [1-1] 防滴漏塞 | [1-10] 喷枪手柄 |
| [1-2] 圆形/扇形喷幅调节器 | [1-11] 扳机 |
| [1-3] 涂料流量调节旋钮 | [1-12] 喷嘴套装，包含风帽、喷嘴
(不可见)，枪针(不可见) |
| [1-4] 涂料量调节器锁紧螺母 | [1-13] 喷枪QCC快速装卸枪壶接口 |
| [1-5] 气压调节旋钮 | [1-14] 上壶QCC快速装卸枪壶接口 |
| [1-6] 气压调节旋钮固定螺栓 | [1-15] 油漆滤网(不可见) |
| [1-7] 空气阀门(不可见) | [1-16] 重力式上壶 |
| [1-8] 压缩空气接口 G ¼, (外螺
纹) | [1-17] 上壶壶盖 |
| [1-9] 颜色辨别系统 (CCS) | |

6.1. 气压调节旋钮

- | | |
|-------------------------------|-----------------------------------|
| [3-9] SATA adam 2 (参见第 14 章) | [3-11] 不带调节装置的单独气压计
(参见第 14 章) |
| [3-10] 带调节装置的单独气压计 (参见第 14 章) | [3-12] 压缩空气网络上的压力测量 |

7. 技术参数

喷枪入口压力			
RP	Operating range (应用范围)	1,5 bar - 2,0 bar	22 psi - 29 psi

喷枪入口压力			
HVLP	Operating range (应用范围)	2,0 bar	29 psi
	"Compliant"	> 2.0 bar (喷嘴内 压 > 0.7 bar)	> 29 psi (喷嘴内 压 > 10 psi)
	符合意大利伦巴第 法规	< 2.5 bar, 喷嘴内 压 < 1.0 bar)	< 35 psi (喷嘴内 压 < 15 psi)
Polyester	Operating range (应用范围)	1,5 bar - 2,0 bar	22 psi - 29 psi

喷涂距离			
RP	推荐	17 cm - 21 cm	6.7" - 8.3"
HVLP	推荐	10 cm - 15 cm	3.9" - 5.9"
	推荐 Lombardei/ Italien	13 cm - 21 cm	5.1" - 8.3"
Polyester	推荐	17 cm - 21 cm	6.7" - 8.3"

喷枪最大进气气压		
	10,0 bar	145 psi

空气消耗量, 2.0 bar 涂胶枪进气压力时		
RP	290 NI/min	10.2 cfm
HVLP	350 NI/min	12.4 cfm
可喷涂原子灰	245 NI/min	8.7 cfm

所喷涂料的最高温度		
	50 °C	122 °F

重量 版本	RP/ HVLP	Polyester	RP/ HVLP	Polyester
600 ml 塑料上壶重量 (不带涂 料)	601 g	612 g	21.2 oz.	21.6 oz.
600 ml RPS 喷枪壶重量 (不带 涂料)	478 g	489 g	16.9 oz.	17.2 oz.
1000 ml 铝质上壶重量 (不带 涂料)	610 g	621 g	21.5 oz.	21.9 oz.

8. 运行

	警告!
DANGER	
<p>压缩空气软管爆裂导致受伤危险 使用不适当的压缩空气软管时，过高压力可能导致其发生损坏或爆炸。 → 仅可使用耐溶剂、抗静电并且无技术缺陷的压缩空气软管，其持续耐压性至少为 10 bar，泄漏电阻 < 1 MOhm 且最小内径为 9 mm (# 53090)。</p>	

	注意!
NOTICE	
<p>脏污的压缩空气导致损坏 使用脏污的压缩空气会造成功能故障。 → 使用干净的压缩空气。例如在喷漆室外部使用 SATA filter 100 (# 148247) 或在喷漆室内部使用 SATA filter 484 (# 92320)。</p>	

每次使用前注意/检查以下各项，这样可以保证安全操作喷枪：

- 所有螺栓 [2-1]、[2-2]、[2-3]、[2-4] 和 [2-5] 的紧固。必要时将螺栓拧紧。
- 使用 14 Nm 拧紧力矩 [7-5] 将颜料喷嘴 [2-2] 拧紧。
- 将止动螺钉 [10-1] 拧紧。
- 使用技术上洁净的压缩空气。

8.1. 首次调试

- 在安装之前，彻底吹扫压缩空气管路。
- 使用合适的清洁液冲洗颜色通道 [2-6]。
- 将螺纹接套 [2-10] 拧到空气接口 [1-8] 上。
- 校准风帽。
 - 水平喷幅 [2-8]
 - 垂直喷幅 [2-7]
- 安装滤漆网 [2-12] 和上壶 [2-13]。

8.2. 正常运行

连接喷枪

- 连接压缩空气软管 [2-11]。

灌装涂料



注意！

涂装时仅针对操作步骤使用必需的涂料量。

涂装时注意必需的喷射距离。涂装后妥善存放或废弃处理涂料。

- 拧开上壶 [2-13] 的螺旋盖 [2-14]。
- 将防滴漏塞 [2-9] 压入螺旋盖。
- 灌装上壶（最多至上边缘下方 20 mm 处）。
- 将螺旋盖旋入上壶。

调整喷枪内压



注意！

对于设置方法 [3-2]、[3-3] 和 [3-4]，必须将空气测微计 [1-5] 完全打开（垂直位置）。



注意！

使用 SATA adam 2 可对喷枪内压进行最为准确的调节 [3-1]。



注意！

如果未达到必需的喷枪输入压力，则须提高压缩空气网络上的压力。输入气压过高将导致拔出力过大。

- 将扳机 [1-11] 拉到底。
- 按照以下设置方法 [3-1]、[3-2]、[3-3] 至 [3-4] 调整喷枪内压。注意最大喷枪内压（参见第 7 章）。
- 将扳机放回起始位置。

设置涂料量



注意！

当涂料量调节器完全打开时，颜料喷嘴和颜料针上的磨损最小。根据喷射介质和工作速度选择喷嘴尺寸。

按照图示 [4-1]、[4-2]、[4-3] 和 [4-4] 可通过调节螺栓对涂料量以及颜料针冲程进行无级调节。

- 松开锁紧螺母 [1-4]。
- 将扳机 [1-11] 拉到底。

- 在调节螺栓 [1-3] 调整涂料量。
- 用手拧紧锁紧螺母。

调节喷幅

借助圆形/扇形喷幅调节器 [1-2] 可对喷幅进行无级调节直至获得圆形喷幅。

- 通过旋转圆形和扇形喷幅调节器 [1-2] 调整喷幅。
 - 向右旋转 [5-2] – 圆形喷幅
 - 向左旋转 [5-1] – 扇形喷幅



开始涂装过程



- 保持喷射距离（参见第 7 章）。
- 将扳机拉到底 [6-2] 并使喷枪与喷涂表面 [6-1] 呈 90°。
- 确保喷射空气输送和涂料供给。
- 向后拉动扳机 [1-11] 开始涂装过程。必要时可重新调整涂料量和喷幅。

结束涂装过程

- 将扳机 [1-11] 放回起始位置。
- 涂装过程结束后，断开喷涂空气，清空上壶 [1-16]。注意护理和存储提示（参见第 10 章）。

9. 保养和维护

	警告!
	
<p>自己松动的部件或漏出的涂料导致受伤危险。 在连接压缩空气网络的情况下进行保养作业时，可能出现意外的部件松动和涂料泄漏。 → 进行一切保养作业前，将喷枪从压缩空气网络上断开。</p>	

	警告!
	
<p>锋利边缘导致受伤危险 在喷嘴套件上进行安装作业时，锋利边缘可能导致受伤危险。 → 穿戴防护手套。 → 使用 SATA 拉出工具时始终避开身体部位。</p>	

以下章节 描述了

喷枪的保养和维护。仅可由经过培训的专业人员进行保养和维护作业。

- 在进行所有的保养和维护作业前，断开压缩空气接口 [1-8] 上的压缩空气供给。

备件可用于维护（见第 15 章）。

9.1. 更换喷嘴套装

	注意！
NOTICE	
<p>错误安装导致损坏 错误的颜料喷嘴和颜料针安装顺序可能导致其损坏。 → 需务必遵守安装顺序。禁止将颜料喷嘴拧到受力状态下的颜料针上。</p>	

喷嘴套件由经过检查的风帽 [7-1]、颜料喷嘴 [7-2] 和颜料针 [7-3] 配套组成。总是全套更换喷嘴套件。

拆卸喷嘴套件

- 松开锁紧螺母 [1-4]。
- 将调节螺栓 [1-3] 连带锁紧螺母一起从枪体上拧下。
- 取下弹簧和颜料针 [7-3]。
- 拧下风帽 [7-1]。
- 使用万用扳手将颜料喷嘴 [7-2] 从枪体上拧下。

安装喷嘴套件

- 使用万用扳手将颜料喷嘴 [7-5] 拧到枪体上，并用 14 Nm 拧紧力矩将其拧紧。
 - 将风帽 [7-4] 旋到枪体上。
 - 安装颜料针和弹簧 [7-6]。
 - 将调节螺栓 [1-3] 和锁紧螺母 [1-4] 拧到枪体上。
- 安装后按照第 8.2 章对涂料量进行设置。

9.2. 更换空气分配环

	注意！
<p>拆下空气分配环后，检查喷枪内的密封面。如出现损坏，请您联系 SATA 客户服务部（地址参见第 16 章）。</p>	

拆卸空气分配环

- 拆卸喷嘴套件（参见第 9.1 章）。
- 使用 SATA 拉出工具 [8-1] 将空气分配环拉出。
- 检查密封面 [8-2] 是否脏污，必要时进行清洁。

安装空气分配环

- 放入空气分配环。此时必须相应对准空气分配环的销塞 [8-3]。
 - 均匀压入空气分配环。
 - 安装喷嘴套件（参见第 9.1 章）。
- 安装后按照第 8.2 章对涂料量进行设置。

9.3. 更换颜料针密封件

如果在自动紧压颜料针套装上有涂料溢出，则需进行更换。

拆卸颜料针密封件

- 松开锁紧螺母 [1-4]。
- 将调节螺栓 [1-3] 连带锁紧螺母一起从枪体上拧下。
- 取下弹簧和颜料针 [9-1]。
- 拆下扳机 [9-2]。
- 从枪体中旋出颜料针密封件 [9-3]。

安装颜料针密封件

- 将颜料针密封件 [9-3] 拧入枪体。
- 安上扳机 [9-2]。
- 装入弹簧和颜料针 [9-1]。
- 将调节螺栓 [1-3] 和锁紧螺母 [1-4] 拧到枪体上。

安装后按照第 8.2 章对涂料量进行设置。

9.4. 更换空气活塞、空气活塞弹簧和空气测微计



▲ DANGER

警告！

松动的空气测微计导致受伤危险。

当止动螺钉未拧紧时，空气测微计可能从喷枪上意外射出。

→ 检查空气测微计的止动螺钉是否紧固，必要时拧紧。

如果空气在没有扳动扳机的情况下

从风帽或者空气测微计处溢出，则必须进行更换。

拆卸空气活塞、空气活塞弹簧和空气测微计

- 从枪体中旋出止动螺钉 [10-1]。
- 将空气测微计 [10-4] 从枪体中抽出。
- 取下空气活塞以及空气活塞弹簧 [10-5]。
- 取下空气活塞杆 [10-3]。

安装空气活塞、空气活塞弹簧和空气测微计

- 按照正确位置装入空气活塞杆 [10-3]。

- 使用 SATA 喷枪专用润滑脂 (# 48173) 对空气活塞连同空气活塞弹簧 [10-5] 以及空气测微计 [10-4] 进行润滑并装入。
 - 将空气测微计 [10-4] 压入枪体。
 - 将止动螺钉 [10-1] 拧入枪体。
- 安装后按照第 8.2 章对涂料量进行设置。

9.5. 更换自紧密封件 (空气端)

如果空气从扳机下方溢出, 则必须进行更换。

拆卸自紧密封件

- 松开锁紧螺母 [1-4]。
- 将调节螺栓 [1-3] 连带锁紧螺母一起从枪体上拧下。
- 取下弹簧和颜料针 [9-1]。
- 拆下扳机 [9-2]。
- 从枪体中旋出止动螺钉 [10-1]。
- 将空气测微计 [10-4] 从枪体中抽出。
- 取下空气活塞以及空气活塞弹簧 [10-5]。
- 取下空气活塞杆 [10-3]。
- 从枪体中旋出自紧密封件 [10-2]。

安装自紧密封件

- 拧入自紧密封件 [10-2]。
 - 按照正确位置装入空气活塞杆 [10-3]。
 - 使用 SATA 喷枪专用润滑脂 (# 48173) 对空气活塞连同空气活塞弹簧 [10-5] 以及空气测微计 [10-4] 进行润滑并装入。
 - 将空气测微计 [10-4] 压入枪体。
 - 拧入止动螺钉 [10-1]。
 - 安上扳机 [9-2]。
 - 装入弹簧和颜料针 [9-1]。
 - 将调节螺栓 [1-3] 和锁紧螺母 [1-4] 拧到枪体上。
- 安装后按照第 8.2 章对涂料量进行设置。

9.6. 更换圆形 / 扇形喷幅调节器的主轴

如果空气从圆形 / 扇形喷幅调节器上溢出, 或者喷幅无法调节, 则必须进行更换。

拆卸主轴

- 旋出沉头螺栓 [11-2]。
- 拔下滚花按钮 [11-3]。
- 使用 SATA 万用扳手将主轴 [11-4] 从枪体上拧出。

安装主轴

- 使用 SATA 万用扳手将主轴 [11-4] 拧入枪体。

- 放上滚花按钮 [11-3]。
- 将沉头螺钉 [11-2] 用 Loctite 242 涂覆 [11-1] 并手动拧紧。

10. 护理和存储

为确保喷枪的功能，需要谨慎操作并对产品进行不断的护理保养。

- 将喷枪储存在干燥的地点。
- 在每次使用之后以及每次更换涂料之前清洗喷枪。

	注意！
NOTICE	

错误的清洁剂导致损坏
使用侵蚀性清洁介质清洁喷枪会导致其损坏。

- 不得使用侵蚀性清洁介质。
- 使用 pH 值为 6–8 的中性清洁介质。
- 不得使用酸、碱、腐蚀剂、不合适的再生剂或其它侵蚀性清洁介质。

	注意！
NOTICE	

清洁不当导致财产损失
将喷枪浸泡在溶剂或清洁剂中、或者使用超声波设备清洁喷枪均可能造成喷枪的损坏。

- 不可将喷枪放入溶剂或清洁剂中。
- 不可将喷枪放到超声波设备中清洁。
- 仅可使用由 SATA 推荐的清洗机。

错误的清洁工具导致物资损失
请勿使用不符合要求的物品清洗脏污的孔。即使最轻微的损坏也会影响喷雾形状。

- 请使用 SATA 喷嘴清洁针 (# 62174) 或 (# 9894)。

	注意！
--	-----

在个别情况下可能需要拆卸喷枪的某些部件，以便对其进行彻底清洁。如果必须进行拆卸，则仅限于运行时接触涂料的部件。

- 使用稀释液彻底冲洗枪。
- 使用毛笔或毛刷清洁风帽。
- 在活动部件上涂抹少许喷枪润滑脂。

11. 故障

下述故障只能由经过培训的专业人员予以排除。

如果故障无法通过下述补救措施得到排除，请将喷枪寄到 SATA 客户服务部（地址见第 16 章）。

故障	原因	矫正措施
喷幅不稳定（震颤/飞溅）或上壶中出现气泡。	颜料喷嘴未拧紧。	使用万用扳手拧紧颜料喷嘴。
	空气分配环损坏或脏污。	更换空气分配环（参见第 9.2 章）。
上壶中出现气泡。	风帽松动。	手动拧紧风帽。
	风帽和颜料喷嘴之间的间隔（“空气回路”）脏污。	清洁空气回路。注意清洁注意事项（参见第 10 章）。
	喷嘴套件脏污。	清洁喷嘴套件。注意清洁注意事项（参见第 10 章）。
	喷嘴套件损坏。	更换喷嘴套件（参见第 9.1 章）。
	上壶中喷射介质过少。	补足上壶（参见第 8.2 章）。
	颜料针密封件损坏。	更换颜料针密封件（参见第 9.3 章）。
喷射图太小、倾斜、只有单面或分离。	风帽的孔已被油漆覆盖。	清洁风帽。注意清洁注意事项（参见第 10 章）。
	颜料喷嘴尖（颜料喷嘴颈）损坏。	检查颜料喷嘴顶端是否损坏，必要时更换喷嘴套件（参见第 9.1 章）。
圆形/扇形喷幅调节器不运作 – 调节器可旋转。	空气分配环的位置不正确（销塞不在孔内）或损坏。	更换空气分配环（参见第 9.2 章）。

故障	原因	矫正措施
圆形/扇形喷幅调节器无法旋转。	圆形/扇形喷幅调节器在逆时针方向上旋拧过紧；主轴在喷枪螺纹中松动。	使用万用扳手旋开圆形/扇形喷幅调节器使其能够自由活动，或者全部更换（参见第 9.6 章）。
喷枪无法断开空气。	空气活塞座脏污。	清洁空气活塞座。注意清洁注意事项（参见第 10 章）。
	空气活塞磨损。	更换空气活塞和空气活塞套件（参见第 9.4 章）。
上壶中的涂料冒泡。	雾化空气通过颜色通道进入上壶。颜料喷嘴未充分拧紧。风帽未完全拧紧，空气回路堵塞，底座损坏或喷嘴套件损坏。	将部件拧紧、清洁或更换。
风帽螺纹、涂料通道（上壶接口）或枪体上出现腐蚀。	清洁液（水状）在喷枪内停留时间过长。	更换枪体。注意清洁注意事项（参见第 10 章）。
	使用了不合适的清洁液。	
喷射介质在颜料针密封件后漏出。	颜料针密封件损坏或不存在。	更换颜料针密封件（参见第 9.3 章）。
	颜料针损坏。	更换喷嘴套件（参见第 9.1 章）。
	颜料针脏污。	清洁颜料针。注意清洁注意事项（参见第 10 章）。
喷枪在颜料喷嘴顶端滴漏（“颜料喷嘴栓塞”）。	颜料针尖和颜料喷嘴之间有杂质。	清洁颜料喷嘴和颜料针。注意清洁注意事项（参见第 10 章）。
	喷嘴套件损坏。	更换喷嘴套件（参见第 9.1 章）。

12. 废物处理

对完全排空的喷枪按照可回收原料进行废弃处理。为避免破坏环境，请将喷枪残余的喷射介质和分离介质正确地分开处理。遵守当地的规定！

13. 售后服务

您的SATA经销商可为您提供配件、备件和技术支持。

14. 辅助产品

订货号	产品描述	数量
6981	快速接头 G1/4 IG	5 支
27771	空气测微计 0-845 带气压计	1 只
64030	SATA 清洁套装	1 组
53090	空气软管	1 只
48173	高性能润滑脂	1 只

15. 备件

订货号	产品描述	数量
1826	0.6 l 塑料上壶用防滴漏塞	4 只
3988	涂料滤网	10 个
6395	CCS 夹 (绿色, 蓝色, 红色, 黑色)	4 只
9050	工具套装	1 组
15438	枪针密封件套装	1 只
25874*	O 型圈 9 x 1.5	1 只
27243	0.6 l QCC 快换上壶 (塑料)	1 只
49395	0.6 l 塑料上壶用螺旋盖	1 只
76018	涂料滤网	100 支
76026	涂料滤网	500 支
78154*	终端盖	1 只
89771	圆形/扇形喷幅调节器主轴	1 只
91959	空气阀门顶杆	1 只
130492	扳机套装 SATAjet 100	1 只
133926	扳机辊套件	1 组
133934	圆形/扇形喷幅调节器主轴密封件	3 只
133942	空气阀门密封件	1 只
133959	颜料针弹簧和空气活塞弹簧	3 只

订货号	产品描述	数量
133967	SATA 空气测微计用止动螺钉	3 只
133983	空气连接	1 只
133991	空气阀门头	3 只
139188	带锁紧螺母的涂料流量调节旋钮	1 只
139964	气压调节旋钮	1 只
140574	滚花按钮和螺钉	1 只
140582	颜料喷嘴密封元件	5 支
143230	气流分配环	3 只

*	仅针对 SATAjet 100 B P
□	包含在维修套装 (# 130542) 内
●	包含在空气活塞服务单元 (# 92759) 内
○	包含在密封套装 (# 183780) 内

16. 欧盟一致性声明



您可通过如下网址查询当前有效的符合性声明：



www.sata.com/downloads

Obsah [původní verze: v němčině]

1. Všeobecné informace.....65	9. Údržba.....75
2. Bezpečnostní pokyny66	10. Péče a skladování79
3. Používání podle určení.....68	11. Poruchy80
4. Popis68	12. Likvidace83
5. Obsah dodávky68	13. Zákaznický servis83
6. Složení69	14. Příslušenství.....83
7. Technické údaje.....70	15. Náhradní díly84
8. Provoz72	16. EU prohlášení o shodě.....85

	Nejdříve si přečtete:
	
<p>Před uvedením provozu a provozem si pečlivě přečtete celý tento návod k použití. Dodržujte bezpečnostní pokyny a varování!</p>	

Tento návod k použití a rovněž návod k použití stříkací pistole mějte vždy u výrobku nebo na místě kdykoliv dostupném pro každého!

1. Všeobecné informace

1.1. Úvod

Tento návod k použití obsahuje důležité informace pro provoz pistole SATAjet 100 B F RP/SATAjet 100 B F HVLP/SATAjet 100 B P, dále jen stříkací pistole. Rovněž je zde popsáno uvedení do provozu, údržba, péče a uskladnění a odstranění poruch.

1.2. Cílová skupina

Tento návod k použití je určen

- odborníkům malířského a lakýrnického řemesla.
- vyškolenému personálu pro lakýrnické práce v průmyslových podnicích a řemeslné výrobě.

1.3. Prevence úrazů

Je zásadně nutné dodržovat všeobecné i národní bezpečnostní předpisy a bezpečnostní pokyny platné v příslušné dílně a příslušném podniku.

1.4. Příslušenství, náhradní a rychle opotřebitelné díly

Vždy je nutno používat pouze originální příslušenství, náhradní a rychle opotřebitelné díly SATA. Díly příslušenství, které nebyly dodané firmou SATA, nejsou atestovány a schváleny. Za škody způsobené použitím neschváleného příslušenství, náhradních a rychle opotřebitelných dílů

nenese firma SATA žádnou odpovědnost.

1.5. Poskytnutí záruky a ručení

Platí všeobecné obchodní podmínky SATA a případné další smluvní dohody, jakož i příslušné platné zákony.

Společnost SATA nenese odpovědnost

- nedodržení návodu k použití
- používání výrobku v rozporu se stanoveným účelem použití
- používání ze strany nezaškoleného personálu
- nepoužívání osobního ochranného vybavení
- Nepoužití originálního příslušenství, náhradních a rychle opotřebitelných dílů
- svévolných přestavbách nebo technických úpravách
- Přirozené opotřebení / opotřebení
- namáhání úderem netypickým pro dané použití
- montážních a demontážních pracích
- Čištění displeje špičatými, ostrými nebo drsnými předměty

2. Bezpečnostní pokyny

Přečtěte si všechny níže uvedené pokyny a dodržujte je. Nedodržování nebo chybné dodržování může vést k funkčním poruchám nebo způsobit závažná zranění či dokonce úmrtí.



2.1. Požadavky na personál





Stříkácí pistoli smějí používat pouze zkušení kvalifikovaní pracovníci a zaškolení pracovníci, kteří si kompletně přečetli tento Návod k použití a porozuměli mu. Osoby, jejichž schopnost reakce je snížena vlivem drog, alkoholu, léků nebo jiným způsobem, nesmí stříkácí pistoli používat.

2.2. Osobní ochranné vybavení

Při použití stříkácí pistole a rovněž při čištění a údržbě noste schválenou ochranu dýchacích orgánů a ochranné brýle a ochranu sluchu, vhodné ochranné rukavice, pracovní oděv a bezpečnostní obuv.

2.3. Použití v prostředí s nebezpečím výbuchu

 	Varování! Nebezpečí výbuchu!
	
Nebezpečí života v důsledku explodující stříkácí pistole	

 	Varování! Nebezpečí výbuchu!
 	

Použití stříkáčací pistole v prostředí s nebezpečím výbuchu v zóně 0 může způsobit výbuch.
 → Stříkáčací pistoli nikdy nedávejte do prostředí s nebezpečím výbuchu zóny 0.

Lakovací pistole je schválena pro použití / uložení v prostorech s nebezpečím výbuchu zóny 1 a 2. Je třeba dbát na označení produktu.

2.4. Bezpečnostní pokyny

Technický stav

- Stříkáčací pistoli nikdy neuvádějte do provozu, pokud je poškozená či na ní chybí součástky.
- Stříkáčací pistoli v případě poškození ihned vypněte, odpojte od přívodu stlačeného vzduchu a zcela odvzdušněte.
- Stříkáčací pistoli nikdy svévolně nepřestavujte a neprovádějte technické změny.
- Před každým použitím zkontrolujte stříkáčací pistoli se všemi připojenými komponentami z hlediska poškození a těsnosti a podle potřeby proveďte opravu.

Pracovní materiály

- Zpracování stříkaných médií obsahujících kyseliny nebo louhy je zakázáno.
- Zpracování rozpouštědel s halogenovanými uhlovodíky, benzinem, petrolejem, herbicidy, pesticidy a radioaktivními látkami je zakázáno. Halogenovaná rozpouštědla mohou způsobit vznik výbušných a agresivních chemických sloučenin.
- Zpracování agresivních látek, které obsahují velké a abrazivní pigmenty s ostrými hranami, je zakázáno. Řadí se sem například různé druhy lepidel, kontaktní a disperzní lepidla, chlorovaný kaučuk, omítkové materiály a nátěry s hrubými vlákny.
- Do pracovního prostředí stříkáčací pistole umístěte pouze potřebné množství rozpouštědla, barvy, laku nebo jiných nebezpečných stříkáčacích médií. Po ukončení práce musí být tyto uskladněny na příslušných skladovacích místech.

Provozní parametry

- Stříkáčací pistole může být provozována pouze v rámci parametrů uvedených na typovém štítku.

Připojené součásti

- Připojujte pouze originální příslušenství a náhradní díly SATA.
- Připojené hadice a vedení musí při provozu bezpečně odolat teplotnímu, chemickému a mechanickému zatížení.
- Uvolněné hadice, které jsou pod tlakem, mohou v důsledku házivých pohybů způsobit zranění. Před povolením hadice vždy zcela odvdzdušněte.

Čištění

- K čištění stříkáčací pistole nikdy nepoužívejte čisticí prostředky obsahující kyseliny nebo louhy.
- Nikdy nepoužívejte čisticí prostředky na bázi halogenovaných uhlovdíků.

Místo použití

- Stříkáčací pistoli nikdy nepoužívejte u zdrojů vznícení, jako je otevřený oheň, hořící cigarety nebo elektrická zařízení nechráněná před výbuchem.
- Stříkáčací pistoli používejte pouze v dobře větraných prostorách.

Všeobecné údaje

- Stříkáčací pistolí nikdy nemiřte na osoby.
- Dodržujte místní bezpečnostní předpisy, předpisy pro prevenci úrazů, předpisy bezpečnosti práce a předpisy o ochraně životního prostředí.
- Dodržujte předpisy pro prevenci úrazů.

3. Používání podle určení

Automatická pistole je určena k nanášení nátěrových hmot, laků a jiných vhodných tekutých materiálů na příslušné podklady.

4. Popis

Stlačený vzduch potřebný pro lakování je přiváděn do přívodu stlačeného vzduchu. Stisknutím spouštěcí páky k prvnímu bodu stlačení se aktivuje ovládání přívodního vzduchu. Při dalším stisknutí spouštěcí páky je jehla na barvu vytažena z trysky na barvu, stříkané médium vytéká z trysky na barvu bez tlaku a rozprašuje se stlačeným vzduchem vystupujícím ze vzduchové trysky.

5. Obsah dodávky

- Stříkáčací pistole se sadou trysek B F RP/B F HVLP/B P a kelímkem na kapalinu

- Sada nářadí
- Spony CCS
- Návod k použití

Alternativní provedení

- Nádobkou na kapalinu z hliníku nebo plastu s různými objemy

Po vybalení zkontrolujte, zda:

- Poškozená stříkací pistole
- Dodávka kompletní

6. Složení

- | | | | |
|-------|--|--------|--|
| [1-1] | Uzávěr proti kapání | [1-9] | System ColorCode (CCS) |
| [1-2] | Regulace paprsku do kruhu / šířky | [1-10] | Rukojeť lakovací pistole |
| [1-3] | Regulace množství materiálu | [1-11] | Jazyček spouště |
| [1-4] | Pojistná matice regulace množství materiálu | [1-12] | Sada trysek se vzduchovou tryskou, tryska na barvu (není viditelná), jehla na barvu (není viditelná) |
| [1-5] | Vzduchový mikrometr | [1-13] | Přípojka lakovací pistole s QCC |
| [1-6] | Aretační šroub vzduchového mikrometru | [1-14] | Přípojka nádobky na kapalinu s QCC |
| [1-7] | Vzduchový píst (není viditelný) | [1-15] | Sítka na lak (není viditelné) |
| [1-8] | Přívod stlačeného vzduchu G 1/4,, (vnější závit) | [1-16] | Nádobka na kapalinu |
| | | [1-17] | Víko nádobky na kapalinu |

6.1. Vzduchový mikrometr

- [3-13] SATA adam 2 (viz kapitolu 14)
- [3-14] Samostatný manometr s regulací (viz kapitolu 14)
- [3-15] Samostatný manometr bez regulace (viz kapitolu 14)
- [3-16] Měření tlaku v síti stlačeného vzduchu

7. Technické údaje

Tlak na vstupu pistole			
RP	Operating range (použitelnost)	1,5 bar - 2,0 bar	22 psi - 29 psi
HVLP	Operating range (použitelnost)	2,0 bar	29 psi
	"Compliant"	> 2,0 bary (vnitřní tlak v trysce > 0,7 baru)	> 29 psi (vnitřní tlak v trysce > 10 psi)
	Compliant legislativa Lombardska/Itálie	< 2,5 baru (vnitřní tlak v trysce < 1,0 bar)	< 35 psi (vnitřní tlak v trysce < 15 psi)
Polyester	Operating range (použitelnost)	1,5 bar - 2,0 bar	22 psi - 29 psi

Odstup při stříkání			
RP	doporučeno	17 cm - 21 cm	6.7" - 8.3"
HVLP	doporučeno	10 cm - 15 cm	3.9" - 5.9"
	doporučeno Lombardei/Italien	13 cm - 21 cm	5.1" - 8.3"
Polyester	doporučeno	17 cm - 21 cm	6.7" - 8.3"

Max. vstupní tlak pistole		
	10,0 bar	145 psi



Spotřeba vzduch při vstupním tlaku v pistoli 2,0 bary		
RP	290 NI/min	10.2 cfm
HVLP	350 NI/min	12.4 cfm
Polyester	245 NI/min	8.7 cfm

Max. teplota stříkaného média		
	50 °C	122 °F

Hmotnost Verze	RP/HVLP	Polyester	RP/HVLP	Polyester
Hmotnost (bez materiálu) plastový kelímeček na kapalinu 600 ml	601 g	612 g	21.2 oz.	21.6 oz.

Hmotnost Verze	RP/ HVLP	Polyester	RP/ HVLP	Polyester
Hmotnost (bez materiálu) kelímek RPS 600 ml	478 g	489 g	16.9 oz.	17.2 oz.
Hmotnost (bez materiálu) hliníkový kelímek na kapalinu 1000 ml	610 g	621 g	21.5 oz.	21.9 oz.



8. Provoz

	Varování!
	

Nebezpečí zranění v důsledku prasklé hadice na stlačený vzduch

Při použití nevhodné hadice na stlačený vzduch může být tato poškozena příliš vysokým tlakem a explodovat.

→ Používejte pouze antistatické, nepoškozené, technicky bezvadné tlakové vzduchové hadice odolné vůči rozpouštědlům s kontinuální pevností v tlaku min. 10 barů, se svodovým odporem < 1 MOhm a min. vnitřním průměrem 9 mm (# 53090).

	Pozor!
	

Škody způsobené znečištěným stlačeným vzduchem

Použití znečištěného stlačeného vzduchu může způsobit poruchy.

→ Používejte čistý stlačený vzduch. Například použitím filtru SATA 100 (# 148247) mimo lakovací kabínu nebo filtru SATA 484 (# 92320) uvnitř lakovací kabíny.

Před každým použitím zkontrolujte/dodržujte následující body, abyste zajistili bezpečnou práci se stříkáací pistolí:

- Pevné dotažení všech šroubů [2-1], [2-2], [2-3], [2-4] a [2-5]. Šrouby případně dotáhněte.
- Utažení trysky na barvu [2-2] utahovacím momentem 14 Nm [7-5].
- Utažení aretačního šroubu [10-1].
- Používá se technicky čistý stlačený vzduch.

8.1. První uvedení do provozu

- Vedení stlačeného vzduchu před montáží důkladně profoukněte.
- Barvový kanál propláchněte vhodnou čisticí kapalinou [2-6].
- Odšroubujte spojovací vsuvku [2-10] na připojení vzduchu [1-8].
- Srovnejte vzduchovou trysku.
 - Vodorovný paprsek [2-8]
 - Svislý paprsek [2-7]
- Namontujte sítko na barvu [2-12] a kelímek na kapalinu [2-13].

8.2. Regulační režim

Připojení lakovací pistole

- Připojte hadici na stlačený vzduch [2-11].

Naplnění materiálu



Upozornění!

Při lakování používejte výhradně jen množství materiálu nezbytné pro příslušný pracovní krok.

Při lakování dbejte na potřebnou vzdálenost nástřiku. Po skončení lakování materiál správně uskladněte nebo zlikvidujte.

- Odšroubujte šroubovací víko [2-14] z kelímku na kapalinu [2-13].
- Zatlačte uzávěr proti kapání [2-9] do šroubovacího víka.
- Naplňte kelímek na kapalinu (maximálně 20 mm pod horní hranu).
- Šroubovací víko našroubujte na kelímek na kapalinu.

Nastavení vnitřního tlaku pistole



Upozornění!

U možností nastavení [3-2], [3-3] a [3-4] musí být vzduchový mikrometr [1-5] plně otevřený (kolmá poloha).



Upozornění!

Nejpřesněji lze vnitřní tlak pistole nastavit pomocí SATA adam 2 [3-1].



Upozornění!

Pokud není dosaženo požadovaného vstupního tlaku v pistoli, musí se zvýšit tlak u sítě stlačeného vzduchu.

Příliš vysoký tlak vstupního vzduchu vyvolává příliš vysokou sílu na kohoutku.

- Plně stiskněte spoušť [1-11].
- Nastavte požadovaný vstupní tlak v pistoli dle některé z následujících možností nastavení [3-1], [3-2], [3-3] až [3-4]. Dbejte na maximální vstupní tlak v pistoli (viz kapitolu 7).
- Spoušť umístěte do výchozí polohy.

Nastavení množství materiálu



Upozornění!

Při úplném otevření regulace množství materiálu je opotřebenívání trysky na barvu a jehly na barvu nejnižší. Velikost trysky zvolte v závislosti na stříkaném médiu a pracovní rychlosti.

Množství materiálu a tím zdvih jehly lze plynule nastavit regulačním šroubem dle obrázků [4-1], [4-2], [4-3] a [4-4].

- Povolte pojistnou matici [1-4].
- Plně stiskněte spoušť [1-11].
- Nastavte množství materiálu regulačním šroubem [1-3].
- Pojistnou matici utáhněte rukou.

Nastavení stříku

Paprsek rozstříku lze pomocí regulace paprsku do kruhu / šířky [1-2] plynule nastavit až po dosažení paprsku do kruhu.

- Nastavte paprsek rozstříku otáčením regulace paprsku do kruhu a šířky [1-2].
 - Otáčením vpravo [5-2] – paprsek do kruhu
 - Otáčením vlevo [5-1] – paprsek do šířky



Zahájení lakování



- Nastavení vzdálenosti nástřiku (viz kapitolu 7).
- Plně stiskněte spoušť [6-2] a stříkáckou pistoli vedte pod úhlem 90° vůči lakovanému povrchu [6-1].
- Zajistěte přívod vzduchu pro stříkání a přívod materiálu.
- Spoušť [1-11] stiskněte dozadu a začněte s lakováním. Případně nastavte množství materiál a paprsek rozstříku.

Ukončení lakování

- Spoušť [1-11] umístěte do výchozí polohy.
- Po ukončení lakování přerušte vzduch pro stříkání a vyprázdněte nádobku na kapalinu [1-16]. Dbejte na pokyny týkající se péče a skladování (viz kapitolu 10).

9. Údržba

	Varování!
	
<p>Nebezpečí poranění uvolněnými komponentami nebo vystřikujícím materiálem.</p> <p>Při údržbových pracích s připojením k síti stlačeného vzduchu se mohou neočekávaně uvolnit komponenty a unikat materiál.</p> <p>→ Před zahájením údržby odpojte stříkácké pistole od sítě stlačeného vzduchu.</p>	

	Varování!
	
<p>Nebezpečí zranění o ostré hrany</p> <p>Při montážních pracích na sadě trysek hrozí nebezpečí zranění o ostré hrany.</p> <p>→ Noste pracovní rukavice.</p> <p>→ Vytahovací nástroj SATA používejte tak, aby vždy mířil od těla.</p>	

Následující kapitola popisuje údržbu a servis stříkácké pistole. Údržbové a servisní práce smí provádět pouze školení kvalifikovaní pracovníci.

- Před zahájením jakýchkoliv údržbových a servisních prací přerušte přívod stlačeného vzduchu k přípojce stlačeného vzduchu [1-8]. Pro provádění údržby jsou k dispozici náhradní díly (viz kapitolu 15).

9.1. Výměna sady trysek



NOTICE

Pozor!

Poškození v důsledku chybné montáže

Chybným pořadím montáže trysky na barvu a jehly na barvu může dojít k jejich poškození.

→ Bezpodmínečně dodržujte pořadí montáže. Trysku na barvu nikdy nešroubujte proti jehle na barvu, která je pod napětím.

Sada trysek se skládá z testované kombinace vzduchové trysky [7-1], trysky na barvu [7-2] a jehly na barvu [7-3]. Sadu trysek vyměňujte vždy kompletně.

Demontáž sady trysek

- Povolte pojistnou matici [1-4].
- Vyšroubujte regulační šroub [1-3] s pojistnou maticí z těla pistole.
- Vyměňte pružinu a jehlu na barvu [7-3].
- Odšroubujte vzduchovou trysku [7-1].
- Vyšroubujte trysku na barvu [7-2] univerzálním klíčem z těla pistole.

Montáž sady trysek

- Zašroubujte trysku na barvu [7-5] univerzálním klíčem do těla pistole a utáhněte utahovacím momentem 14 Nm.
- Našroubujte vzduchovou trysku [7-4] na tělo pistole.
- Vložte jehlu na barvu a pružinu [7-6].
- Zašroubujte regulační šroub [1-3] s pojistnou maticí [1-4] do těla pistole.

Po montáži nastavte množství materiálu dle kapitoly 8.2.

9.2. Vyměňte rozdělovací kroužek vzduchu



Upozornění!

Po demontáži kroužku rozdělovače vzduchu zkontrolujte těsnící plochy ve stříkací pistoli. Při poškození se obraťte na zákaznický servis SATA (adresa viz kapitolu 16).

Demontáž kroužku rozdělovače vzduchu

- Demontujte sadu trysek (viz kapitolu 9.1).
- Vytáhněte kroužek rozdělovače vzduchu vytahovacím nástrojem SATA [8-1].

- Zkontrolujte těsnicí plochy **[8-2]** z hlediska znečištění, v případě potřeby vyčistěte.

Montáž kroužku rozdělovače vzduchu

- Vložte kroužek rozdělovače vzduchu. Čep **[8-3]** kroužku rozdělovače vzduchu musí být přitom příslušně vyrovnáný.
- Kroužek rozdělovače vzduchu rovnoměrně zatlačte.
- Namontujte sadu trysek (viz kapitolu 9.1).

Po montáži nastavte množství materiálu dle kapitoly 8.2.

9.3. Výměna těsnění jehly na barvu

Výměna je nutná tehdy, pokud u samonastavovacího balení jehel na barvu vytéká materiál.

Demontáž těsnění jehly na barvu



- Povolte pojistnou matici **[1-4]**.
- Vyšroubujte regulační šroub **[1-3]** s pojistnou maticí z těla pistole.
- Vyměňte pružinu a jehlu na barvu **[9-1]**.
- Demontujte spoušť **[9-2]**.
- Vyšroubujte těsnění jehly na barvu **[9-3]** z těla pistole.

Montáž těsnění jehly na barvu

- Zašroubujte těsnění jehly na barvu **[9-3]** do těla pistole.
- Namontujte spoušť **[9-2]**.
- Vložte pružinu a jehlu na barvu **[9-1]**.
- Zašroubujte regulační šroub **[1-3]** s pojistnou maticí **[1-4]** do těla pistole.

Po montáži nastavte množství materiálu dle kapitoly 8.2.

9.4. Výměna vzduchového pístu, pružiny vzduchového pístu a vzduchového mikrometru

	Varování!
	
<p>Nebezpečí zranění v důsledku uvolnění vzduchového mikrometru.</p> <p>Pokud není aretační šroub pevně utažený, může vzduchový mikrometr nekontrolovaně vystřelit ze stříkačké pistole.</p> <p>→ Zkontrolujte dotažení aretačního šroubu vzduchového mikrometru a příp. jej utáhněte.</p>	

Výměna je nezbytná, pokud není stisknutá spoušť a

uniká vzduch ze vzduchové trysky nebo vzduchového mikrometru.

Demontáž vzduchového pístu, pružiny vzduchového pístu a vzduchového mikrometru

- Vyšroubujte aretační šroub [10-1] z těla pistole.
- Vzduchový mikrometr [10-4] vytáhněte z těla pistole.
- Vyjměte vzduchový píst s pružinou vzduchového pístu [10-5].
- Vyjměte [10-3] vzduchovou pístnici.

Montáž vzduchového pístu, pružiny vzduchového pístu a vzduchového mikrometru

- Nasaďte vzduchovou pístnici [10-3] ve správné poloze.
- Vzduchový píst s pružinou vzduchového pístu [10-5] a vzduchový mikrometr [10-4] namažte tukem na pistole SATA (# 48173) a vložte.
- Vzduchový mikrometr [10-4] zatlačte do těla pistole.
- Zašroubujte aretační šroub [10-1] do těla pistole.

Po montáži nastavte množství materiálu dle kapitoly 8.2.

9.5. Výměna samonastavovacího těsnění (ze strany vzduchu)

Výměna je nezbytná, pokud uniká vzduch pod spoušť.

Demontáž samonastavovacího těsnění

- Povolte pojistnou matici [1-4].
- Vyšroubujte regulační šroub [1-3] s pojistnou maticí z těla pistole.
- Vyjměte pružinu a jehlu na barvu [9-1].
- Demontujte spoušť [9-2].
- Vyšroubujte aretační šroub [10-1] z těla pistole.
- Vzduchový mikrometr [10-4] vytáhněte z těla pistole.
- Vyjměte vzduchový píst s pružinou vzduchového pístu [10-5].
- Vyjměte [10-3] vzduchovou pístnici.
- Vyšroubujte samonastavovací těsnění [10-2] z těla pistole.

Montáž samonastavovacího těsnění

- Zašroubujte samonastavovací těsnění [10-2].
- Nasaďte vzduchovou pístnici [10-3] ve správné poloze.
- Vzduchový píst s pružinou vzduchového pístu [10-5] a vzduchový mikrometr [10-4] namažte tukem na pistole SATA (# 48173) a vložte.
- Vzduchový mikrometr [10-4] zatlačte do těla pistole.
- Zašroubujte aretační šroub [10-1].
- Namontujte spoušť [9-2].
- Vložte pružinu a jehlu na barvu [9-1].

- Zašroubujte regulační šroub [1-3] s pojistnou maticí [1-4] do těla pistole.

Po montáži nastavte množství materiálu dle kapitoly 8.2.

9.6. Výměna vřetene regulace paprsku do kruhu / šířky

Výměna je nutná tehdy, pokud u regulace paprsku do kruhu / šířky uniká vzduch nebo již nelze nastavit paprsek rozstříku.

Demontáž vřeten

- Vyšroubujte zápusťný šroub [11-2].
- Stáhněte rýhovaný knoflík [11-3].
- Vyšroubujte vřeteno [11-4] pomocí univerzálního klíče SATA z těla pistole.

Montáž vřetene

- Univerzálním klíčem SATA zašroubujte vřeteno [11-4] do těla pistole.
- Nasaďte rýhovaný knoflík [11-3].
- Potřete zápusťný šroub [11-2] přípravkem Loctite 242 [11-1] a pevně jej zašroubujte.

10. Péče a skladování

Aby byla zajištěna funkce stříkácí pistole, je nutné pečlivé zacházení a trvalá péče o produkt.

- Stříkácí pistoli skladujte na suchém místě.
- Stříkácí pistoli po každém použití a před každou změnou materiálu vyčistěte.



NOTICE

Pozor!

Poškození v důsledku nevhodného čisticího prostředku

V důsledku použití agresivních čisticích prostředků při čištění stříkácí pistole může dojít k jejímu poškození.

- Nepoužívejte agresivní čisticí prostředky.
- Používejte neutrální čisticí prostředky s hodnotou pH 6–8.
- Nepoužívejte kyseliny, louhy, zásady, mořidla, nevhodné regeneráty nebo jiné agresivní čisticí prostředky.

**NOTICE****Pozor!****Věcné škody v důsledku nesprávného čištění**

Ponoření do čisticího prostředku nebo rozpouštědla nebo čištění ultrazvukovým zařízením může stříkací pistoli poškodit.

→ Stříkací pistoli nepokládejte do rozpouštědel ani čisticích prostředků.

→ Stříkací pistoli nečistěte ultrazvukovým přístrojem.

→ Používejte pouze mycí zařízení doporučená společností SATA.

Poškození způsobené nesprávným nástrojem pro čištění

Nečistěte znečištěné otvory nevhodnými předměty. Dokonce i nejmenší poškození ovlivňuje obrazec nástřiku.

→ Používejte jehly na čištění trysek SATA (# 62174) nebo (# 9894).

**Upozornění!**

Ve vzácných případech se může stát, že některé části stříkací pistole musí být demontovány, aby byly důkladně vyčištěny. Pokud je nutná demontáž, měla by se omezit pouze na součásti, které jsou na základě své funkce v kontaktu s materiálem.

- Důkladně propláchněte stříkací pistoli prostřednictvím naředění.
- Vzduchovou trysku očistěte štětcem nebo kartáčem.
- Pohyblivé části lehce namažte tukem na pistole.

11. Poruchy

Níže popsané poruchy smí opravovat pouze školený personál.

Pokud poruchu nelze popsaným způsobem odstranit, zašlete stříkací pistoli oddělení zákaznického servisu firmy SATA (adresa viz kapitolu 16).

Porucha	Příčina	Náprava
Neklidný stříkaný pa-prsek (pulsuje/prská) nebo jsou vzduchové bubliny v kelímku na kapalinu.	Tryska na barvu není dostatečně utažena.	Dotáhněte trysku na barvu pomocí univerzálního klíče.
	Kroužek rozdělovače vzduchu je poškozený nebo znečištěný.	Vyměňte kroužek rozdělovače vzduchu (viz kapitolu 9.2).

Porucha	Příčina	Náprava
Vzduchové bubliny v kelímku na kapalinu.	Uvolněná vzduchová tryska.	Vzduchovou trysku pevně utáhněte.
	Meziprostor mezi vzduchovou tryskou a tryskou na barvu („oběh vzduchu“) je znečištěný.	Vyčistěte oběh vzduchu. Dbejte pokynů k čištění (viz kapitolu 10).
	Sada trysek je znečištěná.	Vyčistěte sadu trysek. Dbejte pokynů k čištění (viz kapitolu 10).
	Sada trysek je poškozená.	Vyměňte sadu trysek (viz kapitolu 9.1).
	Málo stříkaného média v kelímku na kapalinu.	Naplňte kelímek na kapalinu (viz kapitolu 8.2).
	Těsnění jehly na barvu je vadné.	Vyměňte těsnění jehly na barvu (viz kapitolu 9.3).
Nastříkaný obrázek je příliš malý, šikmý, jednostranný nebo rozštěpený.	Otvory vzduchové trysky jsou ucpány lakem.	Vyčistěte vzduchovou trysku. Dbejte pokynů k čištění (viz kapitolu 10).
	Špice trysky na barvu (čep trysky na barvu) je poškozena.	Zkontrolujte špici trysky na barvu a příp. vyměňte sadu trysek (viz kapitolu 9.1).
Regulace paprsku do kruhu/šířky nefunguje – regulací lze otáčet.	Kroužek rozdělovače vzduchu není ve správné poloze (čep není v otvoru) nebo je poškozený.	Vyměňte kroužek rozdělovače vzduchu (viz kapitolu 9.2).

Porucha	Příčina	Náprava
Regulační paprsku do kruhu/šířky nelze otáčet.	Regulační paprsku do kruhu/šířky bylo otáčeno proti směru hodinových ručiček do takové polohy, že pravděpodobně došlo k uvolnění vřetena v závitu pistole.	Regulaci paprsku do kruhu/šířky vyšroubujte pomocí univerzálního klíče a znovu uveďte do chodu nebo kompletně vyměňte (viz kapitolu 9.6).
Stříkáč pístele nevyfukuje vzduch.	Sedlo vzduchového pístu je znečištěno.	Vyčistěte sedlo vzduchového pístu. Dbejte pokynů k čištění (viz kapitolu 10).
	Vzduchový píst je opotřeбенý.	Vyměňte vzduchový píst a celou sadu pro vzduchový píst (viz kapitolu 9.4).
Materiál bublá v kelímku na kapalinu.	Rozprašovací vzduch se skrz barvový kanál dostává do kelímku na kapalinu. Tryska na barvu není dostatečně dotažená. Vzduchová tryska není zcela našroubována, oběh vzduchu je ucpaný, sedlo je defektní nebo vložka trysky je poškozená.	Díly utáhněte, vyčistěte nebo vyměňte.
Koroze na závitu vzduchové trysky, materiálový kanál (připojení kelímku) nebo těleso stříkáč pístele.	Čisticí kapalina (vodová) zůstává v pistoli příliš dlouhá.	Vyměňte tělo pistole. Dbejte pokynů k čištění (viz kapitolu 10).
	Byly použity nevhodné čisticí kapaliny.	

Porucha	Příčina	Náprava
Stříkané médium uniká za těsněním jehly na barvu.	Těsnění jehly na barvu je defektní nebo není k dispozici.	Vyměňte těsnění jehly na barvu (viz kapitolu 9.3).
	Jehla na barvu je poškozená.	Vyměňte sadu trysek (viz kapitolu 9.1).
	Jehla na barvu je znečištěná.	Vyčistěte jehlu na barvu. Dbejte pokynů k čištění (viz kapitolu 10).
Na špici trysky na barvukape ze stříkací pistole barva („čep trysky na barvu“).	Cizorodé těleso mezi hrotem jehly na barvu a tryskou na barvu.	Vyčistěte trysku na barvu a jehlu na barvu. Dbejte pokynů k čištění (viz kapitolu 10).
	Sada trysek je poškozená.	Vyměňte sadu trysek (viz kapitolu 9.1).

12. Likvidace

Likvidace zcela prázdné stříkací pistole jako cenného materiálu. Aby se zabránilo škodám na životním prostředí, zlikvidujte náležitým způsobem zbytky stříkacího média a adhezního prostředku odděleně od stříkací pistole. Dodržujte místní předpisy!

13. Zákaznický servis

Příslušenství, náhradní díly a technickou podporu získáte u svého prodejce SATA.

14. Příslušenství

Obj. č.	Název	Počet
6981	Vsuvka do rychlospojky G1/4 IG	5 ks
27771	Vzduchový mikrometr 0–845 s manometrem	1 ks
64030	Čisticí sada SATA	1 sada
53090	Vzduchová hadice	1 ks
48173	Vysoce výkonný tuk	1 ks

15. Náhradní díly

Obj. č.	Název	Počet
1826	Uzávěr proti kapání pro plastový kelímek 0,6 l	4 ks
3988	Lakovací sítko	10 ks
6395	Klip CCS (zelený, modrý, červený, černý)	4 ks
9050	Sada nářadí	1 sada
15438	Těsnění jehly na barvu	1 ks
25874*	O-kroužek 9 x 1,5	1 ks
27243	Rychlovýměnný kelímek na kapalinu QCC 0,6 l (plast)	1 ks
49395	Šroubovací víko pro plastový kelímek 0,6 l	1 ks
76018	Lakovací sítko	100 ks
76026	Lakovací sítko	500 ks
78154*	Zavírací krytka	1 ks
89771	Vřeteno regulace paprsku do kruhu/šířky	1 ks
91959	Vzduchová pístnice	1 ks
130492	Souprava jazýčků spouště SATAjet 100	1 ks
133926	Sada koleček třmenu	1 sada
133934	Těsnění vřetene regulace paprsku do kruhu/šířky	3 ks
133942	Držák těsnění (ze strany vzduchu)	1 ks
133959	Pružina jehly na barvu a vzduchového pístu	3 ks
133967	Aretační šroub vzduchového mikrometru SATA	3 ks
133983	Připojení vzduchu	1 ks
133991	Těsnění vzduchového pístu	3 ks
139188	Regulace množství materiálu s pojistnou maticí	1 ks
139964	Vzduchový mikrometr	1 ks
140574	Rýhovaný knoflík a šroub	1 ks
140582	Těsnící prvky trysky na barvu	5 ks
143230	Rozdělovací kroužek vzduchu	3 ks

*	pouze u SATAjet 100 B P
□	Součástí soupravy na opravy (# 130542)
●	Součástí servisní jednotky vzduchového pístu (# 92759)
○	Součástí soupravy těsnění (# 183780)

16. EU prohlášení o shodě



Aktuálně platné prohlášení o shodě najdete zde:



www.sata.com/downloads

Indholdsfortegnelse [Original tekst: Tysk]

1. Generel information.....87	reparation96
2. Sikkerhedshenvisninger88	10. Pleje og opbevaring.....99
3. Korrekt anvendelse90	11. Fejlmeddelelser101
4. Beskrivelse90	12. Bortskaffelse.....103
5. Samlet levering.....90	13. Kundeservice.....103
6. Opbygning91	14. Tilbehør103
7. Tekniske data91	15. Reservedele103
8. Brug.....93	16. EU-overensstemmelseserklæring105
9. Vedligeholdelse og	

	Læs dette først!
	
<p>Læs hele denne betjeningsvejledning omhyggeligt før ibrugtagning og drift. Følg sikkerheds- og farehenvvisningerne!</p>	

Opbevar altid denne betjeningsvejledning samt betjeningsvejledningen til sprøjtepistolen sammen med produktet eller på et sted, der til enhver tid er tilgængeligt for alle!

1. Generel information

1.1. Indledning

Denne betjeningsvejledning indeholder vigtige oplysninger vedrørende brug af SATAjet 100 B F RP/SATAjet 100 B F HVLP/SATAjet 100 B P, herefter kaldet sprøjtepistol. Også ibrugtagning, vedligeholdelse og reparation, pleje og opbevaring samt udbedring af fejl beskrives her.

1.2. Målgruppe

Denne driftsvejledning er beregnet til

- Fagfolk inden for maler- og lakhåndværk.
- Uddannet personale inden for malerarbejde i industri og håndværk.

1.3. Forebyggelse af ulykker

De generelle og de landespecifikke forskrifter til forebyggelse af ulykker samt relevante værksteds- og virksomhedssikkerhedsanvisninger skal altid overholdes.

1.4. Tilbehør, reserve- og sliddele

Brug altid kun originalt tilbehør og originale reserve- og sliddele fra SATA. Tilbehørsdele, der ikke er leveret af SATA, er ikke kontrolleret og ikke godkendt. SATA er ikke ansvarlig for skader, der opstår som følge af brugen af tilbehør, reserve- og sliddele, der ikke er godkendt.

1.5. Garanti og ansvar

SATAs almindelige forretningsbetingelser, eventuelle yderligere kontraktlige aftaler samt gældende lovgivning er gældende for dette produkt.

SATA er ikke ansvarlig for

- Manglende overholdelse af betjeningsvejledningen
- Ukorrekt anvendelse af produktet
- Brug af ikke-uddannet personale
- Manglende anvendelse af personligt beskyttelsesudstyr
- Brug af andet end originalt tilbehør, originale reserve- og sliddele
- Ombygning eller tekniske ændringer udført af brugeren
- Naturlig nedslidning/slitage
- Atypisk slagbelastning
- Monterings- og demonteringsarbejder
- Rengøring af displayskive med spidse, skarpe eller ru genstande

2. Sikkerhedshenvisninger

Læs og følg alle instruktioner, der er nævnt nedenfor. Manglende overholdelse eller forkert

overholdelse kan medføre funktionsfejl eller forårsage alvorlig skade eller død.





2.1. Krav til personale

Sprøjtepistolen må kun anvendes af erfarne fagfolk og oplært personale, som har læst og forstået hele denne betjeningsvejledning. Personer, hvis reaktionsevne er nedsat pga. stoffer, alkohol, medicin eller af andre årsager, må ikke bruge sprøjtepistolen.

2.2. Personligt beskyttelsesudstyr

Brug altid godkendt åndedrætsbeskyttelse, sikkerhedsbriller, høreværn, egnede handsker, arbejdstøj og sikkerhedssko ved brug af sprøjtepistolen samt ved rengøring og vedligeholdelse.

2.3. Anvendelse i eksplosionsfarlige områder

		Advarsel! Eksplosionsfare!
		
▲ DANGER		
<p>Livsfare, hvis sprøjtepistolen eksploderer</p> <p>Der kan opstå eksplosion, hvis sprøjtepistolen anvendes i eksplosive atmosfærer i ex-zone 0.</p> <p>→ Sprøjtepistolen må aldrig bringes ind i eksplosive atmosfærer i ex-zone 0.</p>		

Sprøjtepistolen er godkendt til anvendelse/opbevaring i eksplosionsfarlige områder i Ex-zone 1 og 2. Produktmærkningen skal overholdes.

2.4. Sikkerhedshenvisninger

Teknisk tilstand

- Brug ikke sprøjtepistolen, hvis den er beskadiget, eller der mangler dele.
- Hvis sprøjtepistolen er beskadiget, skal den omgående tages ud af drift, adskilles fra tryklufforsyningen og udluftes fuldstændigt.
- Du må ikke selv ombygge eller foretage tekniske ændringer af sprøjtepistolen.
- Sprøjtepistolen med alle tilsluttede komponenter skal altid kontrolleres for beskadigelser og fastsiden før brug og om nødvendigt repareres.

Arbejdsmaterialer

- Bearbejdning af syre- og ludholdige sprøjtemedier er ikke tilladt.
- Bearbejdning af opløsningsmidler med halogenerede kulbrinter, benzin, kerosen, plantegifte, pesticider og radioaktive substanser er ikke tilladt. Halogenerede opløsningsmidler kan medføre eksplosive og ætsende, kemiske forbindelser.
- Bearbejdning af aggressive stoffer, der indeholder store, slibende pigmenter med skarpe kanter, er ikke tilladt. Hertil hører f.eks. forskellige klæbemidler, kontakt- og dispersionsklæbere, klorkautsjuk, pudslignende materialer og malinger fyldt med grove fibre.
- Kun den mængde opløsningsmiddel, maling, lak eller andre farlige sprøjtemedier, der er nødvendig for udførelse af arbejdet, må forefindes i sprøjtepistolens arbejdsomgivelser. Disse skal anbringes i dertil beregnede lagerrum efter arbejdets afslutning.

Driftsbetingelser

- Sprøjtepipistolen må kun anvendes inden for de parametre, der er angivet på typeskiltet.

Tilsluttede komponenter

- Brug udelukkende originalt tilbehør og originale reservedele fra SATA.
- De tilsluttede slanger og ledninger skal kunne klare de termiske, kemiske og mekaniske krav, der må forventes under arbejdet.
- Slanger under tryk kan forårsage tilskadekomst pga. piskagtige bevægelser, hvis de går løs. Slanger skal altid udluftes helt, før de løsnes.

Rengøring

- Brug aldrig syre- eller ludholdige rengøringsmidler til rengøring af sprøjtepipistolen.
- Må aldrig bruges med rengøringsmidler baseret på halogeniserede kulbrinter.

Anvendelsessted

- Sprøjtepipistolen må ikke anvendes i områder med antændelseskilder som f.eks. åben ild, tændte cigaretter eller elektriske anordninger, der ikke er eksplosionsbeskyttede.
- Sprøjtepipistolen må kun anvendes i godt ventilerede rum.

Generelt

- Ret aldrig sprøjtepipistolen mod dig selv, andre personer eller dyr.
- De lokale forskrifter vedrørende sikkerhed, ulykkesforebyggelse, arbejdsbeskyttelse og miljøbeskyttelse skal overholdes.
- Overhold forskrifterne for forebyggelse af ulykker.

3. Korrekt anvendelse

Sprøjtepipistolen bruges til påføring af maling og lak samt andre egnede, flydende materialer på egnede overflader.

4. Beskrivelse

Den trykluft, der skal bruges ved lakering, tilføres på tryklufttilslutningen. Når aftrækkeren betjenes til første trykpunkt, aktiveres forluftstyringen. Når aftrækkeren betjenes yderligere, trækkes farvenålen ud af farvedysen, sprøjtemediet flyder trykløst ud af farvedysen og forstøves af den trykluft, der strømmer ud af luftdysen.

5. Samlet levering

- Sprøjtepipistol med dysesæt B F RP/B F HVLP/B P og flydebæger
- Værktøjssæt
- CCS-Clips

■ Betjeningsvejledning

Alternativ udførelse

- Overkop af aluminium eller kunststof med forskellig volumen

Kontroller følgende efter udpakning:

- Sprøjtepistol beskadiget
- At leveringsomfanget er fuldstændigt

6. Opbygning

- | | | | |
|-------|--|--------|---|
| [1-1] | Drypstop | [1-9] | ColorCodeSystem (CCS) |
| [1-2] | Rund-/bredstrålerregulering | [1-10] | Greb |
| [1-3] | Regulering af materiale-
mængde | [1-11] | aftrækker |
| [1-4] | Kontramøtrik materiale-
mængderegulering | [1-12] | Dysesæt med luftdyse,
farvedyse (ikke synlig),
farvenål (ikke synlig) |
| [1-5] | Luftmikrometer | [1-13] | QCC-tilslutning til sprøjte-
pistol |
| [1-6] | Skrue til fastgørelse af
luftmikrometer | [1-14] | QCC-tilslutning til overkop |
| [1-7] | Luftstempel (ikke synligt) | [1-15] | Laksi (ikke synlig) |
| [1-8] | Tryklufttilslutning G ¼"
(udvendigt gevind) | [1-16] | Overkop |
| | | [1-17] | Låg til overkop |

6.1. Luftmikrometer

- | | | | |
|--------|--|--------|---|
| [3-17] | SATA adam 2 (se
kapitel 14) | [3-19] | Separat manometer uden
reguleringsanordning (se
kapitel 14) |
| [3-18] | Separat manometer med
reguleringsanordning (se
kapitel 14) | [3-20] | Trykmåling på luftnet |

7. Tekniske data

Pistolens indgangstryk			
RP	Operating range (Anvendelsesom- råde)	1,5 bar - 2,0 bar	22 psi - 29 psi

Pistolens indgangstryk			
HVLP	Operating range (Anvendelsesområde)	2,0 bar	29 psi
	"Compliant"	> 2,0 bar (internt dysetryk > 0,7 bar)	> 29 psi (internt dysetryk > 10 psi)
	Compliant lovgivning Lombardiet/Italien	< 2,5 bar internt dysetryk < 1,0 bar)	< 35 psi (internt dysetryk < 15 psi)
Polyester	Operating range (Anvendelsesområde)	1,5 bar - 2,0 bar	22 psi - 29 psi

Sprøjteafstand			
RP	anbefalet	17 cm - 21 cm	6.7" - 8.3"
HVLP	anbefalet	10 cm - 15 cm	3.9" - 5.9"
	anbefalet Lombardiet/Italien	13 cm - 21 cm	5.1" - 8.3"
Polyester	anbefalet	17 cm - 21 cm	6.7" - 8.3"

Maks. Pistolindgangstryk		
	10,0 bar	145 psi



Luftforbrug ved 2,0 bar pistolindgangstryk		
RP	290 NI/min	10.2 cfm
HVLP	350 NI/min	12.4 cfm
polyester	245 NI/min	8.7 cfm

Maks. temperatur i spritmediet		
	50 °C	122 °F

Vægt version	RP/ HVLP	Polyester	RP/ HVLP	Polyester
Vægt (uden materiale) plastikflydebæger 600 ml	601 g	612 g	21.2 oz.	21.6 oz.
Vægt (uden materiale) RPS bæger 600 ml	478 g	489 g	16.9 oz.	17.2 oz.

Vægt version	RP/ HVLP	Polyester	RP/ HVLP	Polyester
Vægt (uden materiale) aluminiumsbæger 1000 ml	610 g	621 g	21.5 oz.	21.9 oz.

8. Brug

	Advarsel!
	

Risiko for tilskadekomst, hvis trykluftslangen brister
 Ved brug af en uegnet trykluftslange kan denne blive beskadiget af for højt tryk og eksplosioner.
 → Brug kun en opløsningsmiddelbestandig, antistatisk og teknisk upåklagelig slange til trykluft med en varig trykbestandighed på mindst 10 bar, en afledningsmodstand på < 1 mohm og en indvendig diameter på min. 9 mm (# 53090).

	Forsigtig!
	

Skader pga. snavset trykluft
 Brug af snavset trykluft kan medføre fejlfunktioner.
 → Brug ren trykluft. F.eks. vha. SATA-filter 100 (# 148247) uden for lakeringskabinen eller SATA-filter 484 (# 92320) inde i lakeringskabinen.

Vær opmærksom på/kontrollér følgende punkter før hver brug for at gøre arbejdet med sprøjtepistolen sikkert:

- At alle skruer [2-1], [2-2], [2-3], [2-4] og [2-5] sidder fast. Spænd om nødvendigt skruer.
- At farvedysen [2-2] er spændt med et tilspændingsmoment på 14 Nm [7-5].
- At låseskruen [10-1] er spændt.
- At der anvendes ren trykluft.

8.1. Første ibrugtagning

- Blæs trykluftledningen grundigt igennem før montering.
- Skyl farvekanalen igennem med egnet rengøringsvæske [2-6].
- Skru tilslutningsniplen [2-10] på lufttilslutningen [1-8].

- Juster luftdysen.
Vandret stråle [2-8]
Lodret stråle [2-7]
- Montér laksi [2-12] og flydebæger[2-13].

8.2. Reguleringsdrift

Tilslutning af sprøjtepistol

- Tilslut trykluftslange [2-11].

Påfyldning af materiale

	OBS!
<p>Brug ved lakering kun den mængde materiale, der er nødvendig for arbejdsstrimmet.</p> <p>Vær ved lakering opmærksom på den nødvendige sprøjteafstand. Efter lakering skal materialet opbevares eller bortskaffes korrekt.</p>	

- Skru skruedækslet [2-14] af flydebægeret [2-13].
- Tryk drypspærren [2-9] ind i skruedækslet.
- Fyld flydebægeret (maks. 20 mm under den øverste kant).
- Skru skruedækslet på flydebægeret.

Tilpasning af pistolens indvendige tryk

	OBS!
<p>Ved indstillingsmulighed [3-2], [3-3] og [3-4] skal luftmikrometeret [1-5] være helt åbent (lodret stilling).</p>	

	OBS!
<p>Pistolens indvendige tryk kan indstilles mest nøjagtigt med SATA adam 2 [3-1].</p>	

	OBS!
<p>Hvis det nødvendige pistolindgangstryk ikke opnås, skal trykket øges på luftnettet.</p> <p>Et for højt indgangslufttryk medfører for høje aftrækningskræfter.</p>	

- Træk aftrækkerbøjlen [1-11] helt af.
- Indstil pistolindgangstrykket vha. en af følgende indstillingsmuligheder [3-1], [3-2], [3-3] til [3-4]. Vær opmærksom på det maksimale pisto-

lindgangstryk (se kapitel 7).

- Sæt aftrækkerbøjlen i udgangsstilling.

Indstilling af materialemængde



OBS!

Ved helt åben regulering af materialemængde er sliddet på farvedyse og farvenål mindst. Vælg dysestørrelse afhængig af sprøjtemedie og arbejds hastighed.

Materialemængden og dermed nålevandringen kan indstilles trinløst vha. reguleringskruen som vist i illustration [4-1], [4-2], [4-3] og [4-4].

- Løsn kontramøtrikken [1-4].
- Træk aftrækkerbøjlen [1-11] helt af.
- Indstil materialemængden på reguleringskruen [1-3].
- Spænd kontramøtrikken med hånden.

Indstil sprøjtestrålen

Sprøjtestrålen kan indstilles trinløst vha. rund-/bredstrålereguleringen [1-2], til en rundstråle er opnået.

- Indstil sprøjtestrålen ved at dreje på rund- og bredstrålereguleringen [1-2].
 - Drejning mod højre [5-2] – rundstråle
 - Drejning mod venstre [5-1] – bredstråle

Start af lakeringsprocessen

- Stil dig i sprøjteafstand (se kapitel 7).
- Træk aftrækkerbøjlen helt af [6-2], og før sprøjtepipetten i en vinkel på 90° i forhold til lakeringsfladen [6-1].
- Kontroller sprøjtelufttilførsel og materialeforsyning.
- Træk aftrækkerbøjlen [1-11] bagud, og start lakeringsprocessen. Justér om nødvendigt materialemængde og sprøjtestråle.

Afslutning af lakeringsprocessen

- Sæt aftrækkerbøjlen [1-11] i udgangsstilling.
- Når lakeringsprocessen afsluttes, skal sprøjteluft afbrydes og flydebægeret [1-16] tømmes. Oplysninger om vedligeholdelse og opbevaring (se kapitel 10).

9. Vedligeholdelse og reparation

	Advarsel!
DANGER	
<p>Risiko for tilskadecomst pga. komponenter, der løsner sig, eller udløbende materiale.</p> <p>Under vedligeholdelse med tilsluttet luftnet kan komponenter løsne sig uventet og materiale løbe ud.</p> <p>→ Adskil sprøjtepistolen fra luftnettet før alt vedligeholdelsesarbejde.</p>	

	Advarsel!
DANGER	
<p>Risiko for tilskadecomst pga. skarpe kanter</p> <p>Ved monteringsarbejde på dysesættet er der risiko for tilskadecomst pga. skarpe kanter.</p> <p>→ Bær arbejdshandsker.</p> <p>→ Brug altid SATA udtræksværktøj væk fra kroppen.</p>	

Følgende kapitel beskriver vedligeholdelse og reparation af sprøjtepistolen. Vedligeholdelses- og reparationsarbejde må kun udføres af

uddannet fagpersonale.

- Før alt vedligeholdelses- og reparationsarbejde skal tryklufforsyningen til tryklufftilslutningen [1-8] afbrydes.

Der kan fås reservedele til reparation (se kapitel 15).

9.1. Udskiftning af dysesæt

	Forsigtig!
NOTICE	
<p>Beskadigelse pga. forkert montering</p> <p>Ved forkert monteringsrækkefølge af farvedysen og farvenålen kan disse dele blive beskadiget.</p> <p>→ Overhold altid monteringsrækkefølgen. Farvedysen må aldrig skrues ind mod en farvenål, der står under spænding.</p>	

Dysesættet består af en kontrolleret kombination af luftdyse [7-1], farve-

dyse [7-2] og farvenål [7-3]. Udskift altid hele dysesættet.

Demontering af dysesæt

- Løsn kontramøtrikken [1-4].
- Skru reguleringsskruen [1-3] med kontramøtrik ud af pistolkroppen.
- Tag fjeder og farvenål [7-3] ud.
- Skru luftdysen [7-1] af.
- Skru farvedysen [7-2] ud af pistolkroppen med universalnøgle.

Montering af dysesæt

- Skru farvedysen [7-5] i pistolkroppen med universalnøgle, og spænd med en tilspændingsmoment på 14 Nm.
 - Skru luftdysen [7-4] på pistolkroppen.
 - Sæt farvenål og fjeder [7-6] i.
 - Skru reguleringsskruen [1-3] med kontramøtrik [1-4] i pistolkroppen.
- Efter montering indstilles materialemængden i henhold til kapitel 8.2.

9.2. Udskiftning af luftfordelerring



OBS!

Kontroller pakningsfladen i sprøjtepistolen efter demontering af luftfordelerringen. Kontakt SATA kundeserviceafdeling (adressen fremgår af kapitel 16) i tilfælde af beskadigelse.

Demontering af luftfordelerring

- Demontér dysesættet (se kapitel 9.1).
- Træk luftfordelerringen ud med SATA udtræksværktøjet [8-1].
- Kontrollér pakningsfladen [8-2] for forureninger, rengør om nødvendigt.

Montering af luftfordelerring

- Isætning af luftfordelerring. Luftfordelerringens tap [8-3] skal være rettet korrekt ind.
- Tryk luftfordelerringen jævnt ind.
- Montér dysesættet (se kapitel 9.1).

Efter montering indstilles materialemængden i henhold til kapitel 8.2.

9.3. Udskiftning af farvenåls pakning

Udskiftningen er nødvendig, når materialet løber ud ved den selvjusterende farvenåls pakning.

Demontering af farvenåls pakning



- Løsn kontramøtrikken [1-4].
- Skru reguleringsskruen [1-3] med kontramøtrik ud af pistolkroppen.

- Tag fjeder og farvenål [9-1] ud.
- Demonter aftrækkerbøjlen [9-2].
- Skru farvenålpakningen [9-3] af pistolkroppen.

Montering af farvenålpakning

- Skru farvenålpakningen [9-3] i pistolkroppen.
 - Montér aftrækkerbøjlen [9-2].
 - Sæt fjeder og farvenål [9-1] i.
 - Skru reguleringskruen [1-3] med kontramøtrik [1-4] i pistolkroppen.
- Efter montering indstilles materialemængden i henhold til kapitel 8.2.

9.4. Udskiftning af luftstempel, luftstempelfjeder og luftmikrometer

	Advarsel!
 DANGER	
<p>Risiko for tilskadecomst, hvis luftmikrometret løsner sig. Hvis låseskruen ikke er spændt, kan luftmikrometret skyde ukontrolleret ud af sprøjtepistolen. → Kontrollér, at luftmikrometerets låseskrue sidder fast, spænd om nødvendigt.</p>	

Udskiftning er nødvendig, hvis der ved ikke aktiveret aftrækkerbøjle strømmer luft ud ved luftdysen eller luftmikrometret.

Demontering af luftstempel, luftstempelfjeder og luftmikrometer

- Skru låseskruen [10-1] af pistolkroppen.
- Træk luftmikrometret [10-4] ud af pistolkroppen.
- Tag luftstempellet med luftstempelfjederen [10-5] ud.
- Tag luftstempelstangen [10-3] ud.

Montering af luftstempel, luftstempelfjeder og luftmikrometer

- Sæt luftstempelstangen [10-3] ind på den korrekte placering .
- Smør luftstempellet med luftstempelfjederen [10-5] samt luftmikrometret [10-4] med SATA-sprøjtefedt (# 48173), og sæt delene i.
- Tryk luftmikrometret [10-4] ind i pistolkroppen.
- Skru låseskruen [10-1] i pistolkroppen.

Efter montering indstilles materialemængden i henhold til kapitel 8.2.

9.5. Udskiftning af selvjusterende pakning (luftside)

Udskiftning er nødvendig, hvis der strømmer luft ud under aftrækkerbøjlen.

Demontering af selvjusterende pakning

- Løsn kontramøtrikken [1-4].
- Skru reguleringsskruen [1-3] med kontramøtrik ud af pistolkroppen.
- Tag fjeder og farvenål [9-1] ud.
- Demonter aftrækkerbøjlen [9-2].
- Skru låseskruen [10-1] af pistolkroppen.
- Træk luftmikrometeret [10-4] ud af pistolkroppen.
- Tag luftstemplet med luftstempelfjederen [10-5] ud.
- Tag luftstempelstangen [10-3] ud.
- Skru den selvjusterende pakning [10-2] ud af pistolkroppen.

Montering af selvjusterende pakning

- Skru den selvjusterende pakning [10-2] i.
 - Sæt luftstempelstangen [10-3] ind på den korrekte placering .
 - Smør luftstemplet med luftstempelfjederen [10-5] samt luftmikromete-ret [10-4] med SATA-sprøjtefedt (# 48173), og sæt delene i.
 - Tryk luftmikrometeret [10-4] ind i pistolkroppen.
 - Skru låseskruen [10-1] i.
 - Montér aftrækkerbøjlen [9-2].
 - Sæt fjeder og farvenål [9-1] i.
 - Skru reguleringsskruen [1-3] med kontramøtrik [1-4] i pistolkroppen.
- Efter montering indstilles materialemængden i henhold til kapitel 8.2.

9.6. Udskiftning af rund-/bredstrålereguleringens spindel

Udskiftningen er påkrævet, når der strømmer luft ud ved rund-/bredstråle-reguleringen, eller det ikke længere er muligt at indstille sprøjtestrålen.

Demontering af spindel

- Skru undersænkskruen [11-2] ud.
- Træk fingermøtrikken [11-3] af.
- Skru spindlen [11-4] ud af pistolkroppen med SATA-universalnøgle.

Montering af spindel

- Skru spindlen [11-4] i pistolkroppen med SATA-universalnøgle.
- Sæt fingermøtrikken [11-3] på.
- Påfør undersænkskruen [11-2] Loctite 242 [11-1], og skru den i med hånden.

10. Pleje og opbevaring

For at sikre sprøjtepestolens funktion er omhyggelig omgang med produktet samt løbende vedligeholdelse nødvendigt.

- Opbevar sprøjtepestolen på et tørt sted.

- Sprøjtepipistolen skal altid rengøres før brug og før hvert materialeskift.

	Forsigtig!
NOTICE	

Beskadigelse pga. forkert rengøringsmiddel
 Sprøjtepipistolen kan blive beskadiget, hvis der anvendes aggressive rengøringsmidler til rengøring.

- Brug ikke aggressive rengøringsmidler.
- Brug neutrale rengøringsmidler med en pH-værdi på 6–8.
- Brug ikke syre, lud, base, malingsfjerner, uegnede regenerater eller andre aggressive rengøringsmidler.

	Forsigtig!
NOTICE	

Risiko for materielle skader pga. forkert rengøring
 Nedsænkning i opløsnings- eller rengøringsmiddel eller rengøring med et ultralydsapparat kan beskadige sprøjtepipistolen.

- Læg ikke sprøjtepipistolen i opløsnings- eller rengøringsmiddel.
- Rengør ikke sprøjtepipistolen med et ultralydsapparat.
- Brug kun vaskemaskiner, der er anbefalet af SATA.

Materielle skader pga. forkert rengøringsværktøj
 Tilsnudsede huller må under ingen omstændigheder rengøres med fagligt ukorrekte genstande. Selv de mindste beskadigelser påvirker sprøjtebilledet.

- Brug SATA-dyserengøringsnåle (# 62174) eller (# 9894).

	OBS!
---	-------------

I sjældne tilfælde kan det være nødvendigt at demontere nogle af sprøjtepipistolens dele for at rengøre disse grundigt. Hvis en demontering bliver nødvendig, skal den begrænses til de komponenter, der funktionsmæssigt kommer i kontakt med materiale.

- Skyl sprøjtepipistolen grundigt igennem med fortynder.
- Rengør luftdysen med en pensel eller børste.
- Smør bevægelige dele med en smule pistolfedt.

11. Fejlmeddelelser

De fejl, der er beskrevet herunder, må kun afhjælpes af uddannet fagpersonale.

Hvis en fejl ikke kan udbedres vha. de herunder nævnte udbedringsforslag, skal sprøjte pistolen sendes til SATAs kundeserviceafdeling (du finder adressen i kapitel 16).

Fejl	Årsag	Hjælp
Urolig sprøjtestråle (flagren / spytten) eller luftbobler i flydebægeret.	Farvedyse ikke spændt.	Spænd farvedysen med universalnøgle.
	Luftfordelerring beskadiget eller tilsmudset.	Udskift luftfordelerring (se kapitel 9.2).
Luftbobler i flydebægeret.	Løs luftdyse.	Spænd luftdyse med hånden.
	Mellemrum mellem luftdyse og farvedyse ("luftkreds") snavset.	Rengør luftkreds. Følg rengøringshenvisningerne (se kapitel 10).
	Dysesæt snavset.	Rengør dysesættet. Følg rengøringshenvisningerne (se kapitel 10).
	Dysesæt beskadiget.	Udskift dysesæt (se kapitel 9.1).
	For lidt sprøjtemedie i flydebægeret.	Fyld flydebægeret (se kapitel 8.2).
	Farvenåls pakning defekt.	Udskift farvenåls pakningen (se kapitel 9.3).
Sprøjtemønsteret er for lille, skævt, ensidigt eller delt.	Luftdysens huller er belagt med lak.	Rengør luftdysen. Følg rengøringshenvisningerne (se kapitel 10).
	Farvedysespid (farvedysetap) beskadiget.	Kontroller farvedysens spids for beskadigelse, og udskift om nødvendigt dysesættet (se kapitel 9.1).

Fejl	Årsag	Hjælp
Rund-/breddestråle-regulering fungerer ikke – reguleringen kan drejes.	Luftfordelerring ikke placeret korrekt (tap ikke i hul) eller beskadiget.	Udskift luftfordelerring (se kapitel 9.2).
Rund-/bredstråle-regulering kan ikke drejes.	Rund-/bredstråle-regulering blev drejet for kraftigt mod uret i begrænsningen; spindel i pistolens gevind er løs.	Skru rund-/bredstråle-reguleringen ud med universalnøgle, og få den til at gå frit, eller udskift den helt (se kapitel 9.6).
Sprøjtepistolen afbryder ikke luften.	Luftstempelsæde tilsudset.	Rengør luftstempelsædet. Følg rengøringshenvisningerne (se kapitel 10).
	Luk luftstemplet.	Udskift luftstempel og luftstempelpakning (se kapitel 9.4).
Materialebobler i flydebægeret.	Forstøvningsluft kommer ind i flydebægeret via farvekanalen. Farvedyse ikke tilstrækkeligt spændt. Luftdysse ikke skruet helt på, luftkreds tilstoppet, sæde defekt eller dysseindsats beskadiget.	Spænd, rengør eller udskift dele.
Korrosion på luftdyssegevind, materialekanal (bægetilslutning) eller sprøjtepistol krop.	Rengøringsvæske (udvandet) bliver stående for længe i pistolen.	Få pistolkroppen udskiftet. Følg rengøringshenvisningerne (se kapitel 10).
	Der er anvendt uegnede rengøringsvæsker.	

Fejl	Årsag	Hjælp
Der løber sprøjtemedie ud bag farvenålspakningen.	Farvenålspakning defekt eller mangler.	Udskift farvenålspakningen (se kapitel 9.3).
	Farvenål beskadiget.	Udskift dysesæt (se kapitel 9.1).
	Farvenål tilsmudset.	Rengør farvenålen. Følg rengøringshenvisningerne (se kapitel 10).
Sprøjtepipistol drypper ved farvedysespiden ("Små farvedysetapper").	Fremmedlegemer mellem farvenålsspiden og farvedyse.	Rengør farvedyse og farvenål. Følg rengøringshenvisningerne (se kapitel 10).
	Dysesæt beskadiget.	Udskift dysesæt (se kapitel 9.1).

12. Bortskaffelse

Bortskaffelse af den helt tømte sprøjtepipistol som brugbart materiale. Bortskaf rester af sprøjtemediet og skillemidler fagligt korrekt separat fra sprøjtepipistolen for at undgå miljøskader. Overhold de lokale forskrifter!

13. Kundeservice

Tilbehør, reservedele og teknisk support får du hos din nærmeste SATA-forhandler

14. Tilbehør

Art. nr.	Betegnelse	Antal
6981	Lynkoblingsnippel G1/4 IG	5 stk.
27771	Luftmikrometer 0–845 med manometer	1 stk.
64030	SATA rengørings sæt	1 sæt
53090	Luftslange	1 stk.
48173	Højtydende fedt	1 stk.

15. Reservedele

Art. nr.	Betegnelse	Antal
1826	Drypspærre til 0,6 l plastikbæger	4 stk.

Art. nr.	Betegnelse	Antal
3988	Laksi	10 Stk.
6395	CCS-klips (grøn, blå, rød, sort)	4 stk.
9050	Værktøjsæt	1 sæt
15438	Farvenålspakning	1 stk.
25874*	O-ring 9 x 1,5	1 stk.
27243	0,6 l QCC-lynskifte-flydebæger (plastik)	1 stk.
49395	Skruedæksel til 0,6 l plastikbæger	1 stk.
76018	Laksi	100 stk.
76026	Laksi	500 stk.
78154*	Endekappe	1 stk.
89771	Spindel til rund-/bredstrålerregulering	1 stk.
91959	Luftstempelstang	1 stk.
130492	Aftrækkersæt SATAjet 100	1 stk.
133926	Malerrullesæt	1 sæt
133934	Pakning til spindel rund-/bredstrålerregulering	3 stk.
133942	Pakningsholder (luftsiden)	1 stk.
133959	Farvenåls- og luftstempelfjeder	3 stk.
133967	Låseskrue til SATA luftmikrometer	3 stk.
133983	Lufttilslutning	1 stk.
133991	Luftstempelhoved	3 stk.
139188	Materiemængderegulering med kontramøtrik	1 stk.
139964	Luftmikrometer	1 stk.
140574	Fingermøtrik og skrue	1 stk.
140582	Pakningselementer til farvedyse	5 stk.
143230	Luftfordelerring	3 stk.

*	kun ved SATAjet 100 B P
<input type="checkbox"/>	Medfølger i reparationssettet (# 130542)
●	Medfølger i luftstempelserviceenheden (# 92759)
○	Medfølger i pakningssettet (# 183780)

16. EU-overensstemmelseserklæring



Du finder den aktuelt gældende konformitetserklæring under:



www.sata.com/downloads

Sisukord [originaalsõnastus: saksakeelne]

1. Üldine informatsioon.....	107	korrashoid.....	116
2. Ohutusjuhised	108	10. Korrashoid ja hoiustamine...	120
3. Sihipärane kasutamine.....	110	11. Rikked	121
4. Kirjeldus.....	110	12. Jäätmekäitlus	124
5. Tarnekomplekt	110	13. Kliendiabi- ja teeninduskes-	
6. Ehitus	111	kus.....	124
7. Tehnilised andmed	111	14. Tarvikud	124
8. Käsitsemine.....	113	15. Varuosad	124
9. Tehnohooldus ja		16. EL-i vastavusdeklaratsioon .	125

	<h3>Kõigepealt lugege!</h3>
	
<p>Lugege see kasutusjuhend enne kasutuselevõttu ja kasutamist täielikult ning tähelepanelikult läbi. Järgige ohutus- ja ohusuuniseid!</p>	

Hoidke seda kasutusjuhendit ja pitsimisipüstoli kasutusjuhendit alati toote läheduses või igal ajal kõigile ligipääsetavas kohas!

1. Üldine informatsioon

1.1. Sissejuhatus

See kasutusjuhend sisaldab olulist teavet SATAjet 100 B F RP/SATAjet 100 B F HVLP/SATAjet 100 B P, edaspidi värvipüstol, käitamise kohta. Lisaks kirjeldatakse kasutuselevõttu, hooldamist ja korrashoidu, puhastamist ning hoiustamist, samuti rikete kõrvaldamist.

1.2. Sihtrühm

See kasutusjuhend on mõeldud järgmiseks.

- Professionaalsetele maalri- ja värvimisettevõtetele.
- Värvitööde spetsialistidele tööstus- ja käsitööstevõtetes.

1.3. Õnnetuste vältimine

Alati tuleb järgida üldiseid ja riigis kehtivaid õnnetusjuhtumite vältimise eeskirju ning vastavaid töökoja ja töökaitse-eeskirju.

1.4. Tarvikud, varu- ja kuluosad

Alati tuleb kasutada SATA originaalseid tarvikuid, varu- ja kuluosi. Tarvikuid, mis ei ole SATA tarnitud, ei ole kontrollitud ega heaks kiidetud. SATA ei vastuta kahjustuste eest, mis on tekkinud heaks kiitmata tarvikute, varu- ja kuluosade kasutamise tõttu.

1.5. Garantii ja vastutus

Kehtivad nii SATA üldised tüüptingimused ja vastavalt olukorrale täiendavad lepingulised kokkulepped kui ka vastavalt kehtivad seadused.

SATA ei vastuta

- kasutusjuhendi eiramine
- toote mittesihipärane kasutamine
- kasutamine väljaõppeta personali poolt
- isikliku kaitsevarustuse puudumine
- Originaalsete tarvikute, varu- ja kuluosade mittekasutamine
- Omavoliline ümberehitamine või tehnilised muudatused
- Loomulik kulumine
- Kasutamisest mittetulenev koormus
- monteerimis- ja demonteerimistööd
- Näidiku puhastamine teravate või karedate esemetega

2. Ohutusjuhised

Lugege läbi kõik allpool esitatavad nõuanded ja järgige neid. Mittejärgimine või vale järgimine võivad põhjustada talitlushäireid või raskeid kahjustusi ja isegi surma.



2.1. Nõudmised töötajatele





Värvipüstolit võivad kasutada ainult kogunud spetsialistid ja instrueeritud personal, kes on selle kasutusjuhendi tervenisti läbi lugenud ning sellest aru saanud. Isikud, kelle reageerimisvõime on vähenenud narkootikumide, alkoholi, ravimite või mõne muu põhjuse tõttu, ei tohi värvipüstolit kasutada.

2.2. Isiklikud kaitsevahendid

Kandke värvipüstoli kasutamisel ning puhastamisel ja hooldamisel alati sertifitseeritud hingamis-, silmade- ja kuulmiskaitset, sobivaid kaitsekin-daid, tööriideid ja turvajalatseid.

2.3. Kasutamine plahvatusohtlikes keskkondades

 	Hoiatus! Plahvatusoht!
	
Eluohulik värvipüstoli plahvatamise korral	

 	Hoiatus! Plahvatusoht!
 	

Kasutades värvipüstolit plahvatusohtlikus keskkonnas Ex-tsoon 0, võib toimuda plahvatus.

→ Ärge kunagi viige värvipüstolit Ex-tsooni 0 plahvatusohtlikku keskkonda.

Värvipüstol on mõeldud kasutamiseks/hoiustamiseks 1 ja 2 Ex-tsooni plahvatusohtlikes piirkondades. Järgige tootemärgistust.

2.4. Ohutusjuhised

Tehniline seisund

- Kahjustatud või puuduvate osadega värvipüstolit ei tohi mitte mingil juhul kasutada.
- Kahjustuse korral lõpetage värvipüstoli kasutamine viivitamatult, lahutage suruõhuvarustusest ja õhutage täielikult.
- Värvipüstolit ei tohi omavoliliselt ümber ehitada ega tehniliselt muuta.
- Kontrollige värvipüstolit koos kõikide ühendatud komponentidega iga kord enne kasutamist kahjustuste ja korraliku kinnituse tuvastamiseks ning korrigeerige vajaduse korral.

Töövahendid

- Happeid või leeliseid sisaldavate pritsitavate vedelike töötlemine on keelatud.
- Keelatud on töödelda lahusteid, mis sisaldavad halogeensüsivesinikke, bensiini, petrooli, herbitsiide, pestitsiide ja radioaktiivseid aineid. Halogeenitud lahustid võivad tekitada plahvatusohtlikke ja söövitavaid keemilisi ühendeid.
- Keelatud on töödelda agressiivseid aineid, mis sisaldavad suuri, terava-servalisi ja abrasiivseid pigmenditükke. Nende hulka kuuluvad näiteks erinevad liimisordid, kontakt- ja dispersioonliimid, kloor kautšuk, puhastusvahendite sarnased ained ja kiulise koostisega värvid.
- Hoidke värvipüstoli tööpiirkonnas ainult tööks vajalikku kogust lahusteid, värve, lakke või muid ohtlikke pritsitavaid vedelikke. Viige need pärast töö lõppu ettenähtud hoiuruumidesse.

Tööparameetrid

- Värvipüstolit tohib käitada ainult tüübisildil näidatud parameetrite piires.

Ühendatud komponendid

- Kasutage üksnes SATA originaalseid tarvikuid ja varuosi.
- Ühendatud voolikud ja juhtmed peavad kindlalt vastu pidama käitamisel tekkida võivale termilisele, keemilisele ning mehaanilisele koormusele.
- Rõhu all olevad voolikud võivad lahtitulemisel piitsalaadse liigutusega põhjustada vigastusi. Laske voolikud enne lahtivõtmist alati täielikult õhust tühjaks.

Puhastamine

- Värvipüstoli puhastamiseks ei tohi mitte mingil juhul kasutada happeid või leeliseid sisaldavaid puhastusvahendeid.
- Mitte mingil juhul ei tohi kasutada halogeenitud süsivesinikel põhinevaid puhastusvahendeid.

Kasutuskoh

- Värvipüstolit ei tohi mitte mingil juhul kasutada süüteallikate läheduses, nt lahtine tuli, põlevad sigaretid või plahvatuskaitse kasutusloata elektriseadmed.
- Kasutage värvipüstolit üksnes hea õhutusega ruumides.

Üldosa

- Ärge kunagi suunake värvipüstolit elusolendi poole.
- Järgige kohalikke ohutus-, tööohutus-, töökaitse- ja keskkonnakaitseeskirju.
- Järgige õnnetusjuhtumite vältimise eeskirju.

3. Sihipärane kasutamine

Värvipüstol on ette nähtud värvi, laki ja teiste voolavate materjalide kandmiseks sobivatele aluspindadele.

4. Kirjeldus

Värvimiseks vajalik suruõhk saadakse suruõhuühendusest. Tõmbehoova seadmisel esimesse survepunkti aktiveerub õhuvool. Tõmbehooba edasi liigutades tõmmatakse värvinõel värvidüüdist välja, pihustatav aine voolab surveta värvidüüdist välja ja õhudüüdist väljuv suruõhk pihustab selle laiali.

5. Tarnekomplekt

- Düüsikomplektiga B F RP/B F HVLP/B P ja ülemise värvinõuga värvipüstol
- Tööriistakomplekt
- CCS-klamber
- Kasutusjuhend

Alternatiivne mudel

- Alumiiniumist või plastikust erineva suurusega värvipaak

Pärast lahtipakkimist kontrollige alljärgnevat.

- Värvipüstol on kahjustatud
- Kas tarnekomplekt on täielik?

6. Ehitus

- | | | | |
|--------|---|--------|---|
| [1-1] | Kork | [1-11] | Päästik |
| [1-2] | Ümara/laia pihustusjoo regulaator | [1-12] | Düüsikomplekt koos õhudüüsi, värvidüüsi (ei ole nähtav), värvinõelalaga (ei ole nähtav) |
| [1-3] | materjalikoguse regulaator | [1-13] | Värvipüstoli ühendus QCC-ga |
| [1-4] | Materjalikoguse reguleerimise vastumutter | [1-14] | Värvipaagi ühendus QCC-ga |
| [1-5] | Õhukruvik | [1-15] | Värvisõel (ei ole nähtav) |
| [1-6] | Õhukruviku kinnituskrugi | [1-16] | Värvipaak |
| [1-7] | Õhukolb (ei ole nähtav) | [1-17] | Värvipaagi kate |
| [1-8] | Suruõhuühendus G ¼,, (väliskeere) | | |
| [1-9] | Värvikoodisüsteem (CCS) | | |
| [1-10] | Värvipüstoli käepide | | |

6.1. Õhukruvik

- | | | | |
|--------|---|--------|--|
| [3-21] | SATA adam 2 (vt peatükki 14) | [3-23] | Eraldi manomeeter ilma reguleerimiseadiseta (vt peatükki 14) |
| [3-22] | Eraldi manomeeter reguleerimiseadisega (vt peatükki 14) | [3-24] | Rõhu mõõtmise suruõhuvõrgus |

7. Tehnilised andmed

Püstoli sisendsurve			
RP	Operating range (Rakendusala)	1,5 bar - 2,0 bar	22 psi - 29 psi

Püstoli sisendsurve			
HVLP	Operating range (Rakendusala)	2,0 bar	29 psi
	"Compliant"	> 2,0 baari (düüsi-siserõhk > 0,7 baari)	> 29 psi (düüsi-siserõhk > 10 psi)
	Compliant Lombardei seadusandlus/ Itaalia	< 2,5 baari düüsi-siserõhk < 1,0 baari)	< 35 psi (düüsi-siserõhk < 15 psi)
Polyester	Operating range (Rakendusala)	1,5 bar - 2,0 bar	22 psi - 29 psi

Pihustamiskaugus			
RP	soovituslik	17 cm - 21 cm	6.7" - 8.3"
HVLP	soovituslik	10 cm - 15 cm	3.9" - 5.9"
	soovituslik Lombardei/Italien	13 cm - 21 cm	5.1" - 8.3"
Polyester	soovituslik	17 cm - 21 cm	6.7" - 8.3"

Püstoli maksimaalne sisendrõhk		
	10,0 bar	145 psi

Õhukulu püstoli 2,0-baarise sisendrõhu korral		
RP	290 NI/min	10.2 cfm
HVLP	350 NI/min	12.4 cfm
Polüester	245 NI/min	8.7 cfm

Pihustatava aine maksimaalne temperatuur		
	50 °C	122 °F

Kaal Mudel	RP/ HVLP	Polyester	RP/ HVLP	Polyester
Plastist 600 ml värvinõu kaal (ilma materjalita)	601 g	612 g	21.2 oz.	21.6 oz.
600 ml RPS nõu kaal (ilma materjalita)	478 g	489 g	16.9 oz.	17.2 oz.
Alumiiniumist 1000 ml värvinõu kaal (ilma materjalita)	610 g	621 g	21.5 oz.	21.9 oz.

8. Käsitsemine

	Hoiatus!
DANGER	
<p>Vigastusohut lõhkeva suruõhuvooliku korral Kui kasutatakse ebasobivat suruõhuvoolikut, võib see liiga suure surve mõjul kahjustada saada ja lõhkeda. → Kasutage suruõhu jaoks lahustikindlat, antistaatilist ja tehniliselt laitmatust korras olevat voolikut, mille pidev survekindlus on vähemalt 10 baari, juhtimistakistus < 1 MΩ ja minimaalne siseläbimõõt 9 mm (# 53090).</p>	

	Ettevaatust!
NOTICE	
<p>Mustast suruõhust tingitud kahjustused Saastunud suruõhu kasutamine võib põhjustada väärtalitlust. → Kasutage puhast suruõhku. Näiteks läbi SATA filtri 100 (# 148247) väljaspool värvimiskabiini või SATA filtri 484 (# 92320) värvimiskabiinis.</p>	

Arvestage/kontrollige alati enne kasutamist järgmisi punkte, et oleks tagatud värvipüstoli kindel töö.

- Kõikide poltide [2-1], [2-2], [2-3], [2-4] ja [2-5] tugev kinnitus. Vajaduse korral pingutage polte.
- Värvidüüs [2-2] pingutusmomendiga 14 Nm [7-5] kinni keeratud.
- Lukustuskruvi [10-1] kinni keeratud.
- Kasutatakse tehniliselt puhast suruõhku.

8.1. Esmakordne kasutuselevõtt

- Puhuge suruõhutoru enne paigaldamist põhjalikult läbi.
- Loputage värvikanalit sobiva puhastusvedelikuga [2-6].
- Keerake ühendusnippel [2-10] õhuliitmikule [1-8].
- Joondate õhudüüs.
 Horisontaalne juga [2-8]
 Vertikaalne juga [2-7]
- Paigaldage värvisõel [2-12] ja ülemine värvinoõ [2-13].

8.2. Tavarežiim

Värvipüstoli ühendamine

- Ühendage suruõhuvoolik [2-11].

Materjaliga täitmine



Juhis!

Kasutage värvimiseks eranditult vaid selle tööetapi jaoks vajalikku materjalikogust.

Arvestage värvimisel vajalikku pihustamiskaugust. Pärast värvimist pange materjal nõuetekohaselt hoiule või utiliseerige.

- Krugive keeratav kaas [2-14] ülemiselt värvinõult [2-13] ära.
- Suruge tilkumistõke [2-9] keeratava kaane sisse.
- Täitke ülemine värvinõu (maksimaalselt 20 mm ülaservast allapoole).
- Krugive keeratav kaas ülemisele värvinõule.

Püstoli siserõhu kohandamine



Juhis!

Reguleerimisvõimaluste [3-2], [3-3] ja [3-4] korral peab olema õhukromeeter [1-5] täielikult avatud (vertikaalne asend).



Juhis!

Kõige täpsemalt saab püstoli siserõhku reguleerida SATA adam 2-ga [3-1].



Juhis!

Kui vajalikku püstoli sissevoolurõhku ei saavutata, tuleb tõsta rõhku suruõhuvõrgus.

Liiga kõrge sissevoolurõhk põhjustab suuri väljatõmbejõude.

- Eemaldage päästik [1-11] täielikult.
- Valige püstoli sissevoolurõhu reguleerimiseks üks järgmistest reguleerimisvõimalustest [3-1], [3-2], [3-3] kuni [3-4]. Arvestage maksimaalset püstoli sissevoolurõhku (vt peatükki 7).
- Seadke päästik lähteasendisse.

Materjalikoguse reguleerimine



Juhis!

Täielikult avatud materjalikoguse regulaatori korral on värvidüüsi ja värvinõela kulumine kõige väiksem. Valige düüsi suurus pihustatava aine ja töökiiruse järgi.

Materjalikogust ja nõelatõstet saab reguleerimiskruviga jooniste **[4-1]**, **[4-2]**, **[4-3]** ja **[4-4]** järgi sujuvalt reguleerida.

- Vabastage vastumutter **[1-4]**.
- Eemaldage päästik **[1-11]** täielikult.
- Reguleerige materjalikogust reguleerimiskruviga **[1-3]**.
- Keerake vastumutter käsitsi kinni.

Pihustusjoe reguleerimine

Pihustusjoga saab ümara/laia pihustusjoe regulaatoriga **[1-2]** sujuvalt kuni ümara pihustusjoani reguleerida.

- Reguleerige pihustusjoga ümara/laia pihustusjoe regulaatorit **[1-2]** keerates.
 - Paremale keeramine **[5-2]** – ümar pihustusjoga
 - Vasakule keeramine **[5-1]** – lai pihustusjoga

Värvimise alustamine

- Valige pihustamiskaugus (vt peatükki 7).
- Eemaldage päästik täielikult **[6-2]** ja viige värvipüstol värvimispinna suhtes 90° nurga alla **[6-1]**.
- Tagage pihustusõhu ja materjali juurdevool.
- Tõmmake päästik **[1-11]** taha ja alustage värvimist. Reguleerige vajaduse korral materjalikogust ja pihustusjoga.

Värvimise lõpetamine

- Seadke päästik **[1-11]** lähteasendisse.
- Kui värvimine lõpetatakse, katkestage pihustusõhk ja tühjendage ülemine värvinõu **[1-16]**. Järgige hooldamise ja hoiustamise juhiseid (vt peatükki 10).

9. Tehnohooldus ja korrashoid

	Hoiatus!
	

Vigastusohht lahtitulevate komponentide või väljuva materjali tõttu.

Kui suruõhuvõrk on hooldustööde ajal ühendatud, võivad komponendid ootamatult lahti tulla ja materjal välja voolata.

→ Lahutage enne kõiki hooldustöid värvipüstol suruõhuvõrgust.

	Hoiatus!
	

Vigastusohht teravate servade tõttu

Paigaldustööde korral düüsi komplekti juures valitseb teravate servade tõttu vigastusohht.

→ Kandke töökindaid.



→ Kasutage SATA väljatõmbeseadet alati kehast eemale suunatuna.

Järgmises peatükis kirjeldatakse värvipüstoli tehnohooldust ja korrashoidu. Hooldus- ja korrashoiutöid tohib teha ainult väljaõppinud eripersonal.

- Enne kõiki hooldus- ja korrashoiutöid tuleb suruõhutoide suruõhuliitmil kul [1-8] katkestada.

Korrashoiuks on saadaval varuosad (vt peatükki 15).

9.1. Düüsi komplekti vahetamine

	Ettevaatust!
	

Valest paigaldusest põhjustatud kahjustused

Värvidüüsi ja värvinõela vale paigaldusjärjekorra tõttu võivad need kahjustada saada.

→ Järgige kindlasti paigaldusjärjekorda. Ärge kunagi keerake värvidüüsi sisse pinge all oleva värvinõela vastu.

Düüsi komplekt koosneb õhüdüüsi [7-1], värvidüüsi [7-2] ja värvinõela [7-3] kombinatsioonist. Vahetage düüsi komplekt alati tervikuna välja.

Düüsikomplekti demonteerimine

- Vabastage vastumutter [1-4].
- Krüvige reguleerimiskruvi [1-3] koos vastumutriga püstoli korpusest välja.
- Eemaldage vedru ja värvinõel [7-3].
- Keerake õhudüüs [7-1] ära.
- Krüvige värvidüüs [7-2] universaalvõtmega püstoli korpusest välja.

Düüsikomplekti paigaldamine

- Keerake värvidüüs [7-5] universaalvõtmega püstoli korpusesse ja pingutusmomendiga 14 Nm kinni.
- Krüvige õhudüüs [7-4] püstoli korpusele.
- Asetage värvinõel ja vedru [7-6] sisse.
- Krüvige reguleerimiskruvi [1-3] koos vastumutriga [1-4] püstoli korpusesse.

Pärast paigaldamist reguleerige materjalikogust peatüki 8.2 järgi.

9.2. Õhujaoturi vahetamine



Juhis!

Pärast õhujaoturi eemaldamist kontrollige värvipüstoli tihenduspinna. Kahjustuste korral pöörduge SATA kliendiabi- ja teeninduskeskusesse (vt aadressi peatükist 16).

Õhujaoturi demonteerimine

- Eemaldage düüsikomplekt (vt peatükki 9.1).
- Tõmmake õhujaotur SATA väljatõmbeseadmega [8-1] välja.
- Kontrollige tihenduspinna [8-2] puhtust, vajaduse korral puhastage.

Õhujaoturi paigaldamine

- Asetage õhujaotur sisse. Õhujaoturi tapp [8-3] peab olema seejuures vastavalt joondatud.
- Suruge õhujaotur ühtlaselt sisse.
- Paigaldage düüsikomplekt (vt peatükki 9.1).

Pärast paigaldamist reguleerige materjalikogust peatüki 8.2 järgi.

9.3. Värvinõela tihendi vahetamine

Vahetamine on vajalik, kui isereguleeruva värvinõelapaki juurest lekib ainet.

Värvinõela tihendi eemaldamine

- Vabastage vastumutter [1-4].
- Krüvige reguleerimiskruvi [1-3] koos vastumutriga püstoli korpusest

välja.



- Eemaldage vedru ja värvinõel [9-1].
- Eemaldage päästik [9-2].
- Keerake värvinõela tihend [9-3] püstoli korpusest välja.

Värvinõela tihendi paigaldamine

- Keerake värvinõela tihend [9-3] püstoli korpusesse.
- Paigaldage päästik [9-2].
- Asetage vedru ja värvinõel [9-1] sisse.
- Kruvige reguleerimiskruvi [1-3] koos vastumutriga [1-4] püstoli korpusesse.

Pärast paigaldamist reguleerige materjalikogust peatüki 8.2 järgi.

9.4. Õhukolvi, õhukolvi vedru ja õhumikromeetri vahetamine

	Hoiatus!
	

Vigastusoht lahtituleva õhumikromeetri tõttu.
 Õhumikromeeter võib kinnikeeramata lukustuskrugi korral kontrollimatult värvipüstolist välja paiskuda.
 → Kontrollige õhumikromeetri lukustuskrugi kinnitust ja vajaduse korral keerake kinni.

Väljavahetamine on vajalik, kui vajutamata päästiku korral väljub õhudüüsi või õhumikromeetri juurest õhku.

Õhukolvi, õhukolvi vedru ja õhumikromeetri eemaldamine

- Keerake lukustuskrugi [10-1] püstoli korpusest välja.
- Tõmmake õhumikromeeter [10-4] püstoli korpusest välja.
- Võtke õhukolb koos õhukolvi vedruga [10-5] välja.
- Eemaldage õhukolvi varras [10-3].

Õhukolvi, õhukolvi vedru ja õhumikromeetri paigaldamine

- Asetage õhukolvi varras [10-3] õiges asendis sisse.
- Määrige õhukolvi vedruga õhukolbi [10-5] ja õhumikromeetrit [10-4] SATA püstolimäärdega (# 48173) ning asetage sisse.
- Suruge õhumikromeeter [10-4] püstoli korpusesse.
- Keerake lukustuskrugi [10-1] püstoli korpusesse.

Pärast paigaldamist reguleerige materjalikogust peatüki 8.2 järgi.

9.5. Isereguleeruva tihendi (õhupoolel) vahetamine

Väljavahetamine on vajalik, kui õhk päästiku alt välja tungib.

Isereguleeruva tihendi eemaldamine

- Vabastage vastumutter [1-4].
- Krüvige reguleerimiskrüvi [1-3] koos vastumutriga püstoli korpusest välja.
- Eemaldage vedru ja värvinõel [9-1].
- Eemaldage päästik [9-2].
- Keerake lukustuskrüvi [10-1] püstoli korpusest välja.
- Tõmmake õhumikromeeter [10-4] püstoli korpusest välja.
- Võtke õhukolb koos õhukolvi vedruga [10-5] välja.
- Eemaldage õhukolvi varras [10-3].
- Keerake isereguleeruv tihend [10-2] püstoli korpusest välja.

Isereguleeruva tihendi paigaldamine

- Keerake isereguleeruv tihend [10-2] sisse.
- Asetage õhukolvi varras [10-3] õiges asendis sisse.
- Määrige õhukolvi vedruga õhukolbi [10-5] ja õhumikromeetrit [10-4] SATA püstolimäärdega (# 48173) ning asetage sisse.
- Suruge õhumikromeeter [10-4] püstoli korpusesse.
- Keerake lukustuskrüvi [10-1] sisse.
- Paigaldage päästik [9-2].
- Asetage vedru ja värvinõel [9-1] sisse.
- Krüvige reguleerimiskrüvi [1-3] koos vastumutriga [1-4] püstoli korpusesse.

Pärast paigaldamist reguleerige materjalikogust peatüki 8.2 järgi.

9.6. Ümara / laia pihustusjõa regulaatori spindli vahetamine

Väljavahetamine on vajalik, kui ümara / laia pihustusjõa regulaatori juurest õhku välja tungib või kui pihustusjuga ei ole enam võimalik reguleerida.

Spindli demonteerimine

- Keerake peitpeakrüvi [11-2] välja.
- Eemaldage rihvelpea [11-3].
- Krüvige spindel [11-4] SATA universaalvõtmega püstoli korpusest välja.

Spindli paigaldamine

- Krüvige spindel [11-4] SATA universaalvõtmega püstoli korpusesse.
- Asetage rihvelpea [11-3] kohale.
- Niisutage peitpeakrüvi [11-2] vahendiga Loctite 242 [11-1] ja keerake käsitsi sisse.

10. Korrashoid ja hoiustamine

Värvipüstoli talitluse tagamiseks tuleb toodet hoolikalt käsitseda ja pidevalt hooldada.

- Hoidke värvipüstolit kuivas kohas.
- Puhastage värvipüstolit iga kord pärast kasutamist ja iga kord enne materjali vahetamist.



NOTICE

Ettevaatust!

Vale puhastusvahendi põhjustatud kahjustused

Kui värvipüstoli puhastamiseks kasutatakse agressiivseid puhastusvahendeid, võivad need püstolit kahjustada.

→ Ärge kasutage agressiivseid puhastusvahendeid.

→ Kasutage neutraalseid puhastusvahendeid, mille pH-väärtus jääb vahemikku 6–8.

→ Ärge kasutage happeid, leeliseid, aluseid, peitse, ebasobivaid regeeraate ega muid agressiivseid puhastusvahendeid.



NOTICE

Ettevaatust!

Valest puhastamisest tulenev varaline kahju

Lahustisse või puhastusvahendisse kastmine või ultraheliseadmega puhastamine võib värvipüstolit kahjustada.

→ Ärge pange värvipüstolit lahustisse ega puhastusvahendisse.

→ Ärge puhastage värvipüstolit ultraheliseadmega.

→ Kasutage ainult SATA soovitatud pesumasinaid.

Varaline kahju vale puhastusseadme tõttu

Ärge mitte mingil juhul puhastage määrduanud avasid selleks mitte ettenähtud esemetega. Juba väga väikesed kahjustused mõjutavad pritsimistulemust.

→ Kasutage SATA düüsi puhastusnõelu (# 62174) või (# 9894).



Juhis!

Vahel harva võib olla vaja mõned värvipüstoli osad eemaldada, et neid põhjalikult puhastada. Kui eemaldamine on vajalik, peaks see piirduma ainult komponentidega, mis talitluse käigus materjaliga kokku puutuvad.

- Loputage värvipüstol lahjendiga korralikult läbi.
- Puhastage õhudüüsi pintsliga või harjaga.
- Määrige liikuvaid osi kergelt püstolimäärdega.

11. Rikked

Järgnevalt kirjeldatud rikkeid tohivad kõrvaldada ainult koolitatud erialaspetsialistid.

Kui alljärgnevalt kirjeldatud meetmete abil ei ole võimalik riket kõrvaldada, saatke värvipüstol SATA kliendiabi- ja teeninduskeskusesse (aadressi vt peatükist 16).

Rike	Põhjus	Abinõu
Ebaühtlane pihustusjuga (värelemine/turtsumine) või õhumullid ülemises värvinõus.	Värvidüüs ei ole kinni keeratud.	Keerake värvidüüs universaalvõtmega kinni.
	Õhujaotur on kahjustatud või määrduanud.	Vahetage õhujaotur välja (vt peatükki 9.2).
Õhumullid ülemises värvinõus.	Õhudüüs on lahti.	Keerake õhudüüs käsitsi kinni.
	Vahemik õhudüüsi ja värvidüüsi vahel (õhuringlus) on määrduanud.	Puhastage õhuringlus. Järgige puhastusjuhendit (vt peatükki 10).
	Düüsikomplekt on määrduanud.	Puhastage düüsikomplekt. Järgige puhastusjuhendit (vt peatükki 10).
	Düüsikomplekt on kahjustatud.	Vahetage düüsikomplekt välja (vt peatükki 9.1).
	Liiga vähe pihustusainet ülemises värvinõus.	Täitke ülemine värvinõu (vt peatükki 8.2).
	Värvinõela tihendi rike.	Vahetage värvinõela tihend välja (vt peatükki 9.3).

Rike	Põhjus	Abinõu
Pihustumuster liiga väike, viltu, ühel pool või triibuline.	Õhudüüsi avad on värviga kaetud.	Puhastage õhudüüs. Järgige puhastusjuhendit (vt peatükki 10).
	Värvidüüsi ots (värvidüüsi tihvt) on kahjustatud.	Kontrollige, ega värvidüüsi ots pole kahjustatud ja vajaduse korral vahetage düüsikomplekt välja (vt peatükki 9.1).
Ümara/laia pihustusjoa regulaator ei tööta – pööratav regulaator.	Õhujootur ei ole õiges asendis (tapp ei ole avas) või on kahjustatud.	Vahetage õhujootur välja (vt peatükki 9.2).
Ümara/laia pihustusjoa regulaator ei ole pööratav.	Ümara/laia pihustusjoa regulaatorit on liiga tugevasti vastupäeva piirde vastu keeratud; spindel püstoli keermes lahti.	Keerake ümara/laia pihustusjoa regulaator universaalvõtmega välja ja muutke liikuvaks või vahetage tervenisti välja (vt peatükki 9.6).
Värvipüstol ei lülita õhku välja.	Õhukolvi pesa on määrdunud.	Puhastage õhukolvi pesa. Järgige puhastusjuhendit (vt peatükki 10).
	Sulgege õhukolb.	Vahetage õhukolb ja õhukolvi tihend välja (vt peatükki 9.4).

Rike	Põhjus	Abinõu
Materjal kihiseb ülemises värvinõus.	Pihustusõhk satub värvikanali kaudu ülemisse värvinõusse. Värvidüüs ei ole piisavalt kinni keeratud. Õhudüüs ei ole täielikult lahti keeratud, õhuringlus ummistunud, pesa defektne või düüsikomplekt kahjustatud.	Keerake osad kinni, puhastage või vahetage välja.
Rooste õhudüüsi keermel, materjalikanalil (nõu ühenduskohal) või värvipüstoli korpusel.	Puhastusvedelik (vesi) jääb liiga kauaks püstolisse. Kasutatud on ebasobivaid puhastusvedelikke.	Laske püstoli korpus välja vahetada. Järgige puhastusjuhendit (vt peatükki 10).
Värvinõela tihendi tagant lekib pihustusainet.	Värvinõela tihend on defektne või puudub. Värvinõel on kahjustatud. Värvinõel on määrdu- nud.	Vahetage värvinõela tihend välja (vt peatükki 9.3). Vahetage düüsikomplekt välja (vt peatükki 9.1). Puhastage värvinõel. Järgige puhastusjuhendit (vt peatükki 10).
Värvipüstol lekib värvidüüsiotsa (värvidüüsitipu) juurest.	Võõrkeha värvinõela otsa ja värvidüüsi vahel. Düüsikomplekt on kahjustatud.	Puhastage värvidüüs ja värvinõel. Järgige puhastusjuhendit (vt peatükki 10). Vahetage düüsikomplekt välja (vt peatükki 9.1).

12. Jäätmekäitlus

Täielikult tühjendatud värvipüstoli utiliseerimine kasuliku materjalina. Keskkonnakahju vältimiseks utiliseerige pihustusaine jäägid ja määrded nõuetekohaselt värvipüstolist eraldi. Järgige kohalikke eeskirju!

13. Kliendiabi- ja teeninduskeskus

Tarvikuid, varuosasid ja tehnilist abi saate oma SATA müügiesindaja kaudu

14. Tarvikud

Art-nr	Nimetus	Kogus
6981	Kiirühendusnippel G1/4 IG	5 tk
27771	Õhumikromeeter 0–845 manomeetriga	1 tk
64030	SATA puhastuskomplekt	1 komplekt
53090	Õhuvoolik	1 tk
48173	Suure jõudlusega määre	1 tk

15. Varuosad

Art-nr	Nimetus	Kogus
1826	Tilkumistõke 0,6 l plastnõu jaoks	4 tk
3988	Värvisõel	10 tk
6395	CCS-klamber (roheline, sinine, punane, must)	4 tk
9050	Tööriistakomplekt	1 komplekt
15438	Värvinõela tihend	1 tk
25874*	O-rõngas 9 x 1,5	1 tk
27243	0,6 l QCC kiirvahetus-värvinõu (plast)	1 tk
49395	Keeratav kaas 0,6 l plastnõu jaoks	1 tk
76018	Värvisõel	100 tk
76026	Värvisõel	500 tk
78154*	Kate	1 tk
89771	Ümara /laia pihustusjoo regulaatori spindel	1 tk
91959	Õhukolvi varras	1 tk
130492	Päästiku komplekt SATAjet 100	1 tk

Art-nr	Nimetus	Kogus
133926	Rullide komplekt	1 komplekt
133934	Ümara/laia pihustusjoa regulaatori spindli tihend	3 tk
133942	Tihendi fiksaator (õhupoolne)	1 tk
133959	Värvinõela ja õhukolvi vedru	3 tk
133967	SATA õhumikromeetri lukustuskruvi	3 tk
133983	Õhuliitmik	1 tk
133991	õhukolvi ots	3 tk
139188	Värvikoguse regulaator kontramutriga	1 tk
139964	Õhukruvik	1 tk
140574	Rihvelpea ja polt	1 tk
140582	Värvidüüsi tihenduselemendid	5 tk
143230	Õhujaotur	3 tk

*	ainult mudelil SATAjet 100 B P
<input type="checkbox"/>	Sisaldub remondikomplektis (# 130542)
<input checked="" type="checkbox"/>	Sisaldub õhukolvi hooldusmoodulis (# 92759)
<input type="checkbox"/>	Sisaldub tihendikomplektis (# 183780)

16. EL-i vastavusdeklaratsioon



Uusima kehtiva vastavusdeklaratsiooni leiate aadressilt:



www.sata.com/downloads

Content [Original Version: German]

1. General information.....	127	10. Care and storage.....	140
2. Safety Instructions.....	128	11. Malfunctions	141
3. Intended Use.....	130	12. Disposal.....	143
4. Description	131	13. After Sale Service.....	143
5. Scope of Delivery	131	14. Accessories	143
6. Technical Design	131	15. Spare Parts	144
7. Technical Data.....	132	16. EU Declaration of Conformity	145
8. Operation.....	133		
9. Maintenance and repairs.....	136		

	<h3>Read first!</h3>
	
<p>Read these operating instructions thoroughly and carefully before commissioning and use. Comply with the safety instructions and danger warnings!</p>	

Always make sure that these operating instructions and the operating instructions for the spray gun are kept with the product or keep them easily accessible for everyone at any time!

1. General information

1.1. Introduction

These operating instructions contain important information for operating the SATAjet 100 B F RP/SATAjet 100 B F HVLP/SATAjet 100 B P, referred to hereinafter as spray gun. They also describe commissioning, maintenance and servicing, care and storage as well as troubleshooting.

1.2. Target group

This operating manual is intended for

- Painting and varnishing professionals.
- Trained personnel for varnishing work in industrial and craftman's workshops.

1.3. Accident prevention

As a basic principle, the general and specific national accident prevention regulations must be heeded, together with corresponding workshop and industrial safety instructions.

1.4. Accessories, spare and wear parts

Always only use original SATA accessories, spare parts and wear parts. Accessories not supplied by SATA have not been tested and approved. SATA assumes no liability for damage caused by the use of non-approved spare parts, accessories and wear parts.

1.5. Warranty and liability

The SATA General Conditions of Sale and Delivery and further contractual agreements, if applicable, as well as the valid legislation at the time apply.

SATA is not liable in case of

- When the operating instructions are disregarded.
 - When the product is used in other than the intended ways of use.
 - When untrained staff is employed.
 - When no personal protection equipment is worn.
 - Failure to use original accessories, spare parts and wear parts
 - When the product is manipulated, tampered with or technically modified.
 - Natural wear/and tear
 - In case when the product has been exposed to untypical shockloads and impacts during usage.
 - Assembly and disassembly
-
- Clean the cover plate with pointed, sharp-edged or abrasive objects

2. Safety Instructions

Read and comply with all directions listed in the following. Non-compliance or incorrect compliance can lead to malfunctions or severe injuries and even death.





2.1. Requirements regarding personnel

The spray gun may only be used by experienced skilled workers and instructed persons who have thoroughly read and understood these operating instructions. People whose reactions have been adversely affected by drugs, alcohol, medication or by any other means are prohibited from handling the spray gun.

2.2. Personal Protection Equipment

Always use approved breathing, hearing and eye protection, suitable protective gloves, workwear and safety boots when using the spray gun and during cleaning and maintenance work.

2.3. Use in explosive atmospheres

 	<p>Warning! Risk of explosion!</p>
 	
<p>Danger to life from exploding spray gun</p> <p>When using the spray gun in potentially explosive atmospheres of ex-zone 0, it is possible for an explosion to occur.</p> <p>→ Never bring the spray gun into potentially explosive atmospheres of ex-zone 0.</p>	

The spray gun is permitted for use / storage in explosion hazard areas of ex-zone 1 and 2. The product labelling must be adhered to.

2.4. Safety Instructions

Technical status

- Never start using the spray gun when damaged or when parts are missing.
- If the spray gun is damaged, stop working with it immediately, disconnect it from the compressed air supply system and vent the unit completely.
- Never make any unauthorised modifications or technical changes to the spray gun.
- Every time before using the spray gun, check the unit with all connected components for any signs of damage and ensure it is fitted firmly; carry out any necessary repairs.

Materials

- Processing acidic or alkaline materials is prohibited.
- The processing of solvents with halogenated hydrocarbons, petrol, kerosene, herbicides, pesticides and radioactive substances is prohibited. Halogenated solvents can result in explosive and corrosive chemical compounds.
- The processing of aggressive substances containing sharp, abrasive

pigments is prohibited. This includes for example various kinds of adhesives, contact and dispersion adhesives, chlorinated rubber, materials resembling plaster and paints filled with coarse fibres.

- Never bring more solvent, paint, varnish or other dangerous materials into the working environment of the spray gun than you need continue working. Always move these materials to correct storage rooms after work has finished.

Operating parameters

- Only operate the spray gun within the parameters stated on the nameplate.

Connected components

- Only use original SATA accessories and spare parts.
- The connected hoses and lines must reliably withstand the thermal, chemical and mechanical loads expected during operation.
- When pressurised hoses work loose, their whip-like movements can cause injuries. Always vent the hoses completely before they are loosened.

Cleaning

- Never use acidic or alkaline cleaning agents to clean the spray gun.
- Never use cleaning agents based on halogenated hydrocarbons.

Point of use

- Never use the spray gun in the vicinity of ignition sources, such as naked flames, burning cigarettes or non-explosion-proof electrical equipment.
- Only use the spray gun in well ventilated rooms.

General

- Never point the spray gun at human beings.
- Comply with the local regulations for safety, accident prevention, occupational health and safety and environmental protection.
- Heed the accident prevention regulations.

3. Intended Use

The spray gun is used to apply paints, lacquers and other sprayable media on suitable substrates.

4. Description

The compressed air required for spraying is supplied at the compressed air connection. Pull the trigger to the first pressure point to activate the pre-air control. Continue pulling the trigger to pull the paint needle out of the fluid tip: the material flows without pressure out of the fluid tip and is atomised by the compressed air flowing out of the air cap.

5. Scope of Delivery

- Spray gun with nozzle set B F RP/B F HVLP/B P and gravity flow cup
- Tool kit
- CCS clips
- Operating Instructions

Alternative version

- Gravity flow cups made of PVC or aluminium with different capacities

After unpacking, check:

- Spray gun damaged
- Complete scope of supply

6. Technical Design

- | | |
|---|--|
| [1-1] Anti-drip device | [1-10] Paint spray gun handle |
| [1-2] Round/flat fan control | [1-11] Trigger |
| [1-3] Material flow control | [1-12] Nozzle set consisting of air cap, fluid tip (not visible), paint needle (not visible) |
| [1-4] Counter nut material flow control | [1-13] Paint spray gun connection with QCC |
| [1-5] Air micrometer (air flow control knob) | [1-14] Gravity flow cup connection with QCC |
| [1-6] Air micrometer (air flow control) locking screw | [1-15] Paint strainer (not visible) |
| [1-7] Air piston (not visible) | [1-16] Gravity flow cup |
| [1-8] Compressed air connection G 1/4,, (male thread) | [1-17] Gravity flow cup lid |
| [1-9] ColorCode-System (CCS) | |

6.1. Air micrometer (air flow control knob)

- | | |
|---|--|
| [3-25] SATA adam 2 (see chapter 14) | [3-27] Separate pressure gauge without control device (see chapter 14) |
| [3-26] Separate pressure gauge with control device (see chapter 14) | [3-28] Pressure measurement in compressed air circuit |

7. Technical Data

Gun inlet pressure			
RP	Operating range (Field of application)	1,5 bar - 2,0 bar	22 psi - 29 psi
HVLP	Operating range (Field of application)	2,0 bar	29 psi
	Compliant	> 2,0 bar (air cap pressure > 0,7 bar)	> 29 psi (air cap pressure > 10 psi)
	Compliant legislation Lombardy/Italy	< 2,5 bar air cap pressure < 1,0 bar)	< 35 psi (air cap pressure < 15 psi)
Polyester	Operating range (Field of application)	1,5 bar - 2,0 bar	22 psi - 29 psi

Spray distance			
RP	recommended	17 cm - 21 cm	6.7" - 8.3"
HVLP	recommended	10 cm - 15 cm	3.9" - 5.9"
	recommended Lombardei/Italien	13 cm - 21 cm	5.1" - 8.3"
Polyester	recommended	17 cm - 21 cm	6.7" - 8.3"



Max. spray gun inlet pressure		
	10,0 bar	145 psi



Air consumption at 2,0 bar / 29 psi spray gun inlet pressure		
RP	290 NI/min	10.2 cfm
HVLP	350 NI/min	12.4 cfm
polyester	245 NI/min	8.7 cfm

Max. temperature of the spray medium		
	50 °C	122 °F

Weight Version	RP/ HVLP	Polyester	RP/ HVLP	Polyester
Weight (without material) plastic flow cup 600 ml	601 g	612 g	21.2 oz.	21.6 oz.
Weight (without material) RPS cup 600 ml	478 g	489 g	16.9 oz.	17.2 oz.
Weight (without material) aluminium flow cup 1000 ml	610 g	621 g	21.5 oz.	21.9 oz.

8. Operation

	Warning!
	
<p>Risk of injury from bursting compressed air hose</p> <p>If an unsuitable compressed air hose is used, it can be damaged by too much pressure and explode.</p> <p>→ Only use solvent-resistant, antistatic and technically flawless hose for compressed air with permanent pressure resistance of min. 10 bar, bleeder resistance of < 1 MOhm and min. inner diameter of 9 mm (# 53090).</p>	

	Attention!
	
<p>Damage from dirty compressed air</p> <p>Using soiled compressed air can cause malfunctions</p> <p>→ Use clean compressed air. For example with SATA filter 100 (# 148247) outside the spray booth or SATA filter 484 (# 92320) inside the spray booth.</p>	

Before using the spray gun, heed/check the following points to warrant safe working:

- Screws **[2-1]**, **[2-2]**, **[2-3]**, **[2-4]** and **[2-5]** fit firmly. Tighten screws if necessary.
- Fluid tip **[2-2]** tightened with a torque of 14 Nm **[7-5]**.
- Locking screw **[10-1]** tightened.
- Technically clean compressed air is being used.

8.1. First Use

- Blow through the compressed air pipe thoroughly before installation.
- Purge paint channel with suitable cleaning solution [2-6].
- Screw connection nipple [2-10] to air connection [1-8].
- Align the air cap.
 - Horizontal spray [2-8]
 - Vertical spray [2-7]
- Fit paint sieve [2-12] and gravity flow cup [2-13].

8.2. Normal Operation

Connect spray gun

- Connect compressed air hose [2-11].

Fill with material



Note!

When painting, only use as much material as is required for the specific procedure.

When painting, maintain the necessary spray distance. After painting, store or dispose of the material correctly.

- Unscrew screw-on lid [2-14] from gravity flow cup [2-13].
- Press drip-stop [2-9] into screw-on lid.
- Fill gravity flow cup (maximum 20 mm below top edge).
- Screw the screw-on lid onto the gravity flow cup.

Adjust gun inner pressure



Note!

The air micrometer [1-5] must be fully opened (vertical position) in the settings [3-2], [3-3] and [3-4].



Note!

The most precise way to adjust the gun inner pressure is with SATA adam 2 [3-1].

**Note!**

If the gun input pressure does not reach the necessary level, increase the pressure in the compressed air circuit.

Too much input pressure results in high trigger forces.

- Pull trigger guard **[1-11]** right back.
- Adjust the gun input pressure to one of the following settings **[3-1]**, **[3-2]**, **[3-3]** to **[3-4]**. Note the maximum gun inlet pressure (see chapter 7).
- Bring the trigger guard to the starting position.

Adjust the material flow**Note!**

Wear at the fluid tip and paint needle is lowest when the material flow control is wide open. Select fluid tip size according to the material and working speed.

Fully variable adjustment of the material flow and thus the needle stroke is possible with the adjusting screw as shown in Figs. **[4-1]**, **[4-2]**, **[4-3]** and **[4-4]**.

- Loosen counter nut **[1-4]**.
- Pull trigger guard **[1-11]** right back.
- Adjust material flow at the adjusting screw **[1-3]**.
- Tighten counter nut by hand.

Adjust spray fan pattern

Fully variable adjustment of the spray fan pattern is possible using the round/flat fan control **[1-2]** to achieve a round fan.

- Adjust the spray fan pattern by regulating the round and flat fan control **[1-2]**.
 - Turn to the right **[5-2]** – for a round fan
 - Turn to the left **[5-1]** – for a flat fan



Start spraying process

- Observe correct spray distance (see chapter 7).
- Pull trigger guard right back **[6-2]** and hold spray gun at 90° to the surface being sprayed **[6-1]**.
- Ensure there is sufficient spraying air feed and material supply.
- Pull trigger guard **[1-11]** back and start spraying process. Adjust material flow and spray fan pattern if necessary.

End the spraying process

- Bring the trigger guard [1-11] to the starting position.
- At the end of the spraying process, interrupt the spraying air and empty the gravity flow cup [1-16]. Comply with the instructions for care and storage (see chapter 10).



9. Maintenance and repairs

	Warning!
	

Risk of injuries from components coming loose or leaking material.

If maintenance work is performed while still connected to the compressed air circuit, components can unexpectedly work loose and material can leak.

→ Always disconnect the spray gun from the compressed air circuit before performing any maintenance work.

	Warning!
	

Risk of injury from sharp edges

There is a risk of injury from sharp edges when fitting the nozzle set.

→ Wear protective gloves.

→ Always use the SATA extraction tool pointing away from your body.

The following chapter describes the procedures involved for maintaining and repairing the spray gun. Maintenance and repair work may only be carried out by trained skilled workers.

- Always interrupt the compressed air supply to the compressed air connection [1-8] before performing any maintenance and repair work. Spare parts are available for carrying out repairs (see chapter 15).

9.1. Replace nozzle set



Attention!

NOTICE

Damage from incorrect installation

The fluid tip and paint needle can be damaged if assembled in the wrong order.

→ Always comply with the assembly sequence. Never screw the fluid tip against an energised paint needle.

The nozzle set consists of a tested combination of air cap [7-1], fluid tip [7-2] and paint needle [7-3]. Always replace the complete nozzle set.

Dismantle the nozzle set

- Loosen counter nut [1-4].
- Screw adjusting screw [1-3] with counter nut out of the gun body.
- Remove spring and paint needle [7-3].
- Unscrew the air cap [7-1].
- Screw fluid tip [7-2] out of the gun body using the universal spanner.

Mount the nozzle set

- Screw fluid tip [7-5] into gun body using universal spanner [7-7] and tighten with a torque of 14 Nm.
 - Screw air cap [7-4] onto gun body.
 - Insert paint needle and spring [7-6].
 - Screw adjusting screw [1-3] with counter nut [1-4] into the gun body.
- After installation, adjust the material flow according to chapter 8.2.

9.2. Replacing the air distribution ring



Note!

After removing the air distribution ring, check the sealing surface in the spray gun. If damaged, please contact the SATA customer service department (address see chapter 16).

Dismantle the air distribution ring

- Dismantle nozzle set (see chapter 9.1).
- Remove the air distribution ring using the SATA extraction tool [8-1].
- Check sealing surface [8-2] for soiling, clean if necessary.

Mount the air distribution ring

- Insert air distribution ring. The pin [8-3] of the air distribution ring must

be aligned accordingly.

- Press the air distribution ring in evenly.
- Mount nozzle set (see chapter 9.1).

After installation, adjust the material flow according to chapter 8.2.

9.3. Replace paint needle seal

This must be replaced when material leaks from the self-adjusting paint needle packing.

Dismantle paint needle seal

- Loosen counter nut [1-4].
- Screw adjusting screw [1-3] with counter nut out of the gun body.
- Remove spring and paint needle [9-1].
- Remove the trigger guard [9-2].
- Screw the paint needle seal [9-3] out of the gun body.

Mount paint needle seal

- Screw the paint needle seal [9-3] into the gun body.
- Mount the trigger guard [9-2].
- Insert spring and paint needle [9-1].
- Screw adjusting screw [1-3] with counter nut [1-4] into the gun body.

After installation, adjust the material flow according to chapter 8.2.

9.4. Replace air piston, air piston spring and air micrometer



DANGER

Warning!

Risk of injuries from air micrometer coming loose.

When the locking screw is not screwed tight, the air micrometer can shoot uncontrolled out of the spray gun.

→ Check that the locking screw of the air micrometer fits firmly and tighten if necessary.

Replacement is necessary if air escapes at the air cap or air micrometer without actuating the trigger guard.

Dismantle air piston, air piston spring and air micrometer

- Screw the locking screw [10-1] out of the gun body.
- Pull the air micrometer [10-4] out of the gun body.
- Remove the air piston with air piston spring [10-5].
- Remove the air piston rod [10-3].

Mount air piston, air piston spring and air micrometer

- Insert the air piston rod [10-3] in the correct position.
- Insert air piston with air piston spring [10-5] and air micrometer [10-4] and grease with SATA high performance grease (# 48173).
- Press the air micrometer [10-4] into the gun body.
- Screw the locking screw [10-1] into the gun body.

After installation, adjust the material flow according to chapter 8.2.

9.5. Replace self-adjusting seal (air side)

Replacement is necessary if air escapes under the trigger guard.

Dismantle self-adjusting seal

- Loosen counter nut [1-4].
- Screw adjusting screw [1-3] with counter nut out of the gun body.
- Remove spring and paint needle [9-1].
- Remove the trigger guard [9-2].
- Screw the locking screw [10-1] out of the gun body.
- Pull the air micrometer [10-4] out of the gun body.
- Remove the air piston with air piston spring [10-5].
- Remove the air piston rod [10-3].
- Screw the self-adjusting seal [10-2] out of the gun body.

Mount self-adjusting seal

- Screw in the self-adjusting seal [10-2].
- Insert the air piston rod [10-3] in the correct position.
- Insert air piston with air piston spring [10-5] and air micrometer [10-4] and grease with SATA high performance grease (# 48173).
- Press the air micrometer [10-4] into the gun body.
- Screw in the locking screw [10-1].
- Mount the trigger guard [9-2].
- Insert spring and paint needle [9-1].
- Screw adjusting screw [1-3] with counter nut [1-4] into the gun body.

After installation, adjust the material flow according to chapter 8.2.

9.6. Replace spindle of round/ flat fan control

Replacement is necessary if air escapes from the round/flat fan control or if it is no longer possible to adjust the spray fan pattern.

Dismantle spindle

- Unscrew the countersunk screw [11-2].
- Remove the control knob [11-3].
- Screw spindle [11-4] out of the gun body using the SATA universal

spanner.

Mount the spindle

- Screw the spindle [11-4] into the gun body using the SATA universal spanner.
- Position the control knob [11-3].
- Coat the countersunk screw [11-2] with Loctite 242 [11-1] and screw handtight.

10. Care and storage

Careful handling together with constant care of the product is necessary to ensure that the spray gun functions properly.

- Store the spray gun in a dry place.
- Clean the spray gun thoroughly every time after it has been used and every time before changing the material.



NOTICE

Attention!

Damage from wrong cleaning agents

The spray gun can be damaged by using aggressive cleaning agents to clean it.

- Do not use aggressive cleaning agents.
- Use neutral cleaning agents with a pH of 6–8.
- Do not use acids, caustic solutions, bases, paint strippers, unsuitable regenerates or other aggressive cleaning agents.



NOTICE

Attention!

Physical damage from incorrect cleaning

The spray gun can be damaged if immersed in solvent or cleaning agent or if cleaned in an ultrasonic cleaning machine.

- Do not place the spray gun in solvent or cleaning agent.
- Do not clean the spray gun in an ultrasonic cleaning machine.
- Only use washing machines recommended by SATA.

Damage from incorrect cleaning tool

Never use unsuitable objects to clean clogged holes. Even the tiniest damage can influence the spray pattern.

- Use SATA nozzle cleaning needles (# 62174) or (# 9894).

**Note!**

In rare cases, it may be necessary to dismantle some parts of the spray gun to clean them thoroughly. If dismantling should be necessary, this should be limited just to the parts whose function brings them in contact with the material.

- Purge spray gun thoroughly with thinner.
- Clean air cap with a paint brush or brush.
- Lightly grease moving parts with high performance grease.

11. Malfunctions

The malfunctions described below may only be remedied by trained personnel.

If it is not possible to remedy a malfunction with the described corrective actions, send the spray gun to the SATA customer service department (address see chapter 16).

Malfunction	Cause	Corrective Action
Jerky spray fan pattern (wobbling/spluttering) or air bubbles in the gravity flow cup.	Fluid tip not tightened.	Tighten fluid tip with universal spanner.
	Air distribution ring damaged or clogged.	Replace air distribution ring (see chapter 9.2).
Air bubbles in gravity flow cup.	Loose air cap.	Tighten the air cap hand-tight.
	Gap between air cap and fluid tip (air circuit) is clogged.	Clean air circuit. Heed cleaning instructions (see chapter 10).
	Nozzle set is soiled.	Clean nozzle set. Heed cleaning instructions (see chapter 10).
	Damaged nozzle set.	Replace nozzle set (see chapter 9.1).
	Not enough material in gravity flow cup.	Fill gravity flow cup (see chapter 8.2).
	Defective paint needle seal.	Replace paint needle seal (see chapter 9.3).

Malfunction	Cause	Corrective Action
Spray pattern too small, slanted, one-sided or split.	Air cap holes clogged with paint.	Clean air cap. Heed cleaning instructions (see chapter 10).
	Damaged fluid tip (fluid tip aperture).	Check fluid tip for damage and replace nozzle set if necessary (see chapter 9.1).
Round/flat fan control not working – control can be regulated.	Air distribution ring not correctly positioned (pin not in hole) or damaged.	Replace air distribution ring (see chapter 9.2).
Round/flat fan control cannot be regulated.	Round/flat fan control has been turned counterclockwise over the limit; spindle loose in gun thread.	Unscrew round/flat fan control using the universal spanner and make it work again or replace it completely (see chapter 9.6).
Spray gun does not shut air off.	Air piston seat clogged.	Clean air piston seat. Heed cleaning instructions (see chapter 10).
	Air piston worn.	Replace air piston and air piston packing (see chapter 9.4).
Material splutters in gravity flow cup.	Atomising air gets into gravity flow cup via paint channel. Fluid tip not tightened sufficiently. Air cap not screwed on completely, air circuit clogged, seat defective or nozzle set damaged.	Tighten, clean or replace parts.

Malfunction	Cause	Corrective Action
Corrosion on air cap thread, material passages (cup connection) or spray gun body.	Cleaning solution (water) remains in the gun for too long.	Have gun body replaced. Heed cleaning instructions (see chapter 10).
	Unsuitable cleaning solutions used.	
Material leaks from behind the paint needle seal.	Paint needle seal defective or missing.	Replace paint needle seal (see chapter 9.3).
	Paint needle damaged.	Replace nozzle set (see chapter 9.1).
	Paint needle clogged.	Clean paint needle. Heed cleaning instructions (see chapter 10).
Spray gun drips at fluid tip ("fluid tip cone").	Contamination between paint needle tip and fluid tip.	Clean fluid tip and paint needle. Heed cleaning instructions (see chapter 10).
	Damaged nozzle set.	Replace nozzle set (see chapter 9.1).

12. Disposal

Dispose of the completely emptied spray gun as a recyclable material. To avoid damage to the environment, dispose of the spray material and release agent separately from the spray gun in an appropriate manner. Comply with local regulations!

13. After Sale Service

Please refer to your local SATA dealer for accessories, spare parts and technical support.

14. Accessories

Art. No.	Description	Number
6981	Quick coupling nipple G1/4 IG	5 ea.
27771	Air micrometer 0–845 with pressure gauge	1 ea.
64030	SATA cleaning set	1 set
53090	Air hose	1 ea.
48173	High performance grease	1 ea.

15. Spare Parts

Art. No.	Description	Number
1826	Drip-stop for 0.6 l plastic cup	4 units
3988	Paint strainer	10 pcs.
6395	CCS clip (green, blue, red, black)	4 units
9050	Tool kit	1 set
15438	Paint needle sealing	1 ea.
25874*	O-ring 9 x 1.5	1 ea.
27243	0.6 l QCC quick-change gravity flow cup (plastic)	1 ea.
49395	Screw-on lid for 0.6 l plastic cup	1 ea.
76018	Paint strainer	100 units
76026	Paint strainer	500 units
78154*	Closing cap	1 ea.
89771	Spindle for round / flat fan control	1 ea.
91959	Air piston rod	1 ea.
130492	Trigger kit SATAjet 100	1 ea.
133926	Trigger spigot kit	1 set
133934	Seal for spindle round / flat fan control	3 units
133942	Seal retainer (air side)	1 ea.
133959	Paint needle and air piston spring	3 units
133967	Locking screw for SATA air micrometer	3 units
133983	Air connection	1 ea.
133991	Air piston head	3 units
139188	Material flow control with counter nut	1 ea.
139964	Air micrometer (air flow control knob)	1 ea.
140574	Control knob and screw	1 ea.
140582	Sealing elements for fluid tip	5 ea.
143230	Air distribution ring	3 units

*	only for SATAjet 100 B P
□	contained in repair set (# 130542)
●	contained in air piston service unit (# 92759)

○	contained in seal set (# 183780)
---	----------------------------------

16. EU Declaration of Conformity



The latest version of the Declaration of Conformity can be found at:



www.sata.com/downloads

Índice [versión original: alemán]

1. Información general.....	147	10. Cuidado y almacenamien- to	163
2. Instrucciones de seguridad .	148	11. Fallos.....	164
3. Utilización adecuada	151	12. Eliminación	167
4. Descripción.....	151	13. Servicio al cliente	167
5. Volumen de suministro	151	14. Accesorios.....	167
6. Componentes	151	15. Piezas de recambio.....	168
7. Datos técnicos.....	153	16. Declaración de Conformidad UE	169
8. Funcionamiento.....	155		
9. Mantenimiento y conserva- ción.....	158		

	<h2>¡Leer primero!</h2>
	
<p>Antes de la puesta en marcha y el funcionamiento, leer completa y detenidamente estas instrucciones de servicio. ¡Observar las indicaciones de seguridad y de peligro!</p>	

¡Guardar siempre estas instrucciones de servicio, así como las instrucciones de servicio de la pistola pulverizadora, con el producto o en un lugar accesible en todo momento y para toda persona!

1. Información general

1.1. Introducción

Las presentes instrucciones de servicio contienen información importante sobre el funcionamiento de las SATAjet 100 B F RP/SATAjet 100 B F HVLP/SATAjet 100 B P, denominadas en lo sucesivo pistola de pintura. Asimismo, en ellas se describen la puesta en marcha, el mantenimiento y la conservación, el cuidado y el almacenamiento, así como la eliminación de fallos.

1.2. Destinatarios de este manual

Este manual de uso está dirigido a

- pintores y barnizadores/esmaltadores profesionales.
- Personal formado para trabajos de barnizado/esmaltado en empresas industriales y artesanales.

1.3. Prevención de accidentes

Se respetarán por principio las normas generales y específicas del país relativas a la prevención de accidentes, así como las respectivas indicaciones del taller y de protección de la empresa.

1.4. Accesorios, piezas de recambio y piezas de desgaste

Se utilizarán por principio únicamente accesorios, piezas de recambio y piezas de desgaste originales de SATA. Los accesorios que no hayan sido suministrados por SATA no están comprobados ni autorizados. SATA no asumirá ninguna responsabilidad por daños derivados del uso de accesorios, piezas de recambio y piezas de desgaste no autorizados.

1.5. Garantía y responsabilidad

Aquí se aplican las condiciones generales de venta de SATA y en su caso acuerdos contractuales así como respectivamente la ley en vigor.

SATA no asume responsabilidades por

- Incumplimiento de las instrucciones de servicio
- Utilización del producto no conforme a su destino
- Servicio de personal sin formación
- No utilización de equipo de protección personal
- No utilización de accesorios, piezas de recambio y piezas de desgaste originales
- Reconstrucción o cambios técnicos por cuenta propia
- Desgaste/deterioro naturales
- Carga de choque atípica a la utilización
- Trabajos de montaje y desmontaje
- Limpiar el cristal del display con objetos agudos, afilados y ásperos

2. Instrucciones de seguridad

Lea y tenga en cuenta todas las indicaciones mostradas a continuación. El incumplimiento o cumplimiento incorrecto puede provocar fallos de funcionamiento o lesiones graves o incluso la muerte.





2.1. Exigencias al personal

El uso de la pistola de pintura está reservado a personal técnico experimentado y a personal instruido que haya leído y comprendido completamente las presentes instrucciones de servicio. Las personas con una capacidad de reacción reducida por efecto de drogas, alcohol, medicamentos o de otra forma tienen prohibido manejar la pistola de pintura.

2.2. Equipo de protección personal

Al utilizar la pistola de pintura, así como en su limpieza y mantenimiento, llevar siempre protección respiratoria, ocular y auditiva homologada, así como guantes de protección, ropa de protección y calzado de seguridad adecuados.

2.3. Utilización en zonas bajo peligro de explosión

 	¡Aviso! ¡Peligro de explosión!
 	
<p>Peligro de muerte por explosión de la pistola de pintura</p> <p>El uso de la pistola de pintura en áreas con riesgo de explosión de la zona Ex 0 puede conllevar una explosión.</p> <p>→ No llevar nunca la pistola de pintura a áreas con riesgo de explosión de la zona Ex 0.</p>	

Se autoriza la utilización / conservación de la pistola de lacado en zonas con riesgo de explosión Ex 1 y 2. Téngase en cuenta el marcado en el producto.

2.4. Instrucciones de seguridad

Estado técnico

- No poner nunca en funcionamiento la pistola de pintura en caso de daños o piezas faltantes.
- En caso de daños, poner de inmediato la pistola de pintura fuera de servicio, desconectarla de la alimentación de aire comprimido y purgar el aire por completo.
- No reformar ni modificar técnicamente la pistola de pintura por cuenta propia.
- Comprobar antes de cada uso si la pistola de pintura con todos los componentes conectados presenta daños y está bien ajustada y, dado el caso, repararla.

Materiales de trabajo

- El uso de medios fluidos con ácido o lejía está prohibido.
- El uso de disolventes con hidrocarburos halogenados, bencina, queroseno, herbicidas, pesticidas y sustancias radioactivas está prohibido. Los disolventes halogenados pueden producir compuestos químicos

explosivos y corrosivos.

- El uso de sustancias agresivas que contengan pigmentos de gran tamaño, cortantes y abrasivos está prohibido. Estas incluyen, por ejemplo, distintos tipos de pegamento, adhesivos de contacto y de dispersión, caucho clorado, materiales similares al revoque y pinturas con relleno de fibra gruesa.
- Llevar al entorno de trabajo de la pistola de pintura únicamente la cantidad de disolvente, pintura, barniz u otros medios fluidos peligrosos necesaria para el desarrollo de la tarea. Dichos materiales se llevarán a lugares de almacenamiento adecuados tras finalizar el trabajo.

Parámetros de funcionamiento

- La pistola de pintura solo se debe hacer funcionar dentro de los parámetros indicados en la placa de características.

Componentes conectados

- Utilizar únicamente accesorios y piezas de recambio originales de SATA.
- Las mangueras y los conductos conectados deben resistir de forma segura las cargas térmicas, químicas y mecánicas esperadas durante el funcionamiento.
- Las mangueras bajo presión pueden causar lesiones por movimientos de látigo cuando se sueltan. Antes de soltar las mangueras, purgar el aire por completo.

Limpieza

- No usar nunca medios de limpieza con ácido o lejía para limpiar la pistola de pintura.
- No usar nunca medios de limpieza a base de hidrocarburos halogenados.

Lugar de uso

- No usar nunca la pistola de pintura en zonas con fuentes de ignición como fuego abierto, cigarrillos encendidos o equipos eléctricos sin protección contra explosiones.
- Usar la pistola de pintura únicamente en lugares bien ventilados.

General

- No dirigir nunca la pistola de pintura hacia seres vivos.
- Observar las normas locales sobre seguridad, prevención de accidentes, protección laboral y protección del medioambiente.
- Observar las normas sobre prevención de accidentes.

3. Utilización adecuada

La pistola de pintura sirve para aplicar pinturas y barnices, así como otros materiales fluidos adecuados, sobre sustratos apropiados.

4. Descripción

El aire comprimido necesario para pintar se suministra en la conexión de aire comprimido. Oprimiendo la palanca del gatillo hasta el primer punto de presión se activa el control de preaire. Si se continúa oprimiendo la palanca del gatillo, la aguja de pintura se extrae de la boquilla de pintura, el medio fluido sale sin presión de dicha boquilla y se pulveriza mediante el aire comprimido que circula por la boquilla de aire.

5. Volumen de suministro

- Pistola de pintura con juego de boquillas B F RP/B F HVLP/B P y depósito de gravedad
- Juego de herramienta
- Clips CCS
- Instrucciones de servicio

Versión como alternativa

- Depósito de gravedad de aluminio o plástico con volumen de llenado diferente

Tras el desembalaje, comprobar si:

- Pistola de pintura sin daños
- Volumen de suministro completo.

6. Componentes

- | | | | |
|-------|--|--------|--|
| [1-1] | Cierre de goteo | [1-9] | ColorCode-System (CCS) |
| [1-2] | Regulación del abanico redondo/lineal | [1-10] | Empuñadura de la pistola de pintura |
| [1-3] | Regulación de cantidad de material | [1-11] | Palanca del gatillo |
| [1-4] | Contratuercas de regulación de cantidad de material | [1-12] | Juego de boquillas con boquilla de aire, boquilla de pintura (no visible), aguja de pintura (no visible) |
| [1-5] | Micrómetro de aire | [1-13] | Conexión de pistola de pintura con QCC |
| [1-6] | Tornillo de fijación del micrómetro de aire | [1-14] | Conexión de depósito de gravedad con QCC |
| [1-7] | Pistón de aire (no visible) | [1-15] | Tamiz de pintura (no visible) |
| [1-8] | Conexión de aire comprimido de G ¼" (rosca exterior) | [1-16] | Depósito de gravedad |

[1-17] Tapa del depósito de gravedad

6.1. Micrómetro de aire

[3-29] SATA adam 2 (véase el capítulo 14)

[3-30] Manómetro separado con equipo de regulación (véase el capítulo 14)

[3-31] Manómetro separado sin equipo de regulación (véase el capítulo 14)

[3-32] Medición de presión en red de aire comprimido

7. Datos técnicos

Presión de entrada de la pistola			
RP	Campo de aplicación (Campo de aplicación)	1,5 bar - 2,0 bar	22 psi - 29 psi
HVLP	Campo de aplicación (Campo de aplicación)	2,0 bar	29 psi
	Compliant	> 2,0 bar (Presión interior de boquilla > 0,7 bar)	> 29 psi (Presión interior de boquilla > 10 psi)
	Compliant legislación Lombardia/Italia	< 2,5 bar Presión interior de boquilla < 1,0 bar	< 35 psi (Presión interior de boquilla < 15 psi)
Polyester	Campo de aplicación (Campo de aplicación)	1,5 bar - 2,0 bar	22 psi - 29 psi



Distancia de proyección			
RP	recomendado	17 cm - 21 cm	6.7" - 8.3"
HVLP	recomendado	10 cm - 15 cm	3.9" - 5.9"
	recomendado Lombardei/Italian	13 cm - 21 cm	5.1" - 8.3"
Polyester	recomendado	17 cm - 21 cm	6.7" - 8.3"

Presión de entrada máxima de la pistola		
	10,0 bar	145 psi

Consumo de aire a 2,0 bar / 29 psi de presión de entrada de la pistola		
RP	290 NI/min	10.2 cfm
HVLP	350 NI/min	12.4 cfm
Poliéster	245 NI/min	8.7 cfm

Temperatura máx. del medio fluido				
	50 °C		122 °F	
Peso Versión	RP/ HVLP	Polyester	RP/ HVLP	Polyester
Peso (sin material) depósito de gravedad de plástico 600 ml	601 g	612 g	21.2 oz.	21.6 oz.
Peso (sin material) depósito RPS 600 ml	478 g	489 g	16.9 oz.	17.2 oz.
Peso (sin material) depósito de gravedad de aluminio 1000 ml	610 g	621 g	21.5 oz.	21.9 oz.



8. Funcionamiento

	¡Aviso!
	

Peligro de lesiones por estallido de la manguera de aire comprimido

Una manguera de aire comprimido no adecuada puede sufrir daños y explosionar debido a una presión demasiado alta.

→ Usar únicamente mangueras para aire comprimido resistentes a los disolventes, antiestáticas y en perfecto estado técnico, con una resistencia a la presión continua de al menos 10 bares, una resistencia de escape < 1 MOhm y un diámetro interior mínimo de 9 mm (# 53090).

	¡Cuidado!
	

Daños por aire comprimido sucio

El uso de aire comprimido sucio puede conllevar un funcionamiento incorrecto.

→ Usar aire comprimido limpio. Por ejemplo con el SATA filter 100 (# 148247) fuera de la cabina de pintura o el SATA filter 484 (# 92320) dentro de ella.

Antes de cada uso, prestar atención/comprobar los puntos siguientes para garantizar un trabajo seguro con la pistola de pintura:

- Todos los tornillos [2-1], [2-2], [2-3], [2-4] y [2-5] están bien ajusta-

dos. Dado el caso, apretar los tornillos.

- La boquilla de pintura [2-2] está apretada con un par de apriete de 14 Nm [7-5].
- El tornillo de bloqueo [10-1] está apretado.
- Se utiliza aire comprimido técnicamente limpio.

8.1. Primera puesta en servicio

- Soplar a fondo a través del conducto de aire comprimido antes del montaje.
- Lavar el conducto de pintura con un líquido limpiador adecuado [2-6].
- Atornillar la boquilla roscada [2-10] en la conexión de aire [1-8].
- Orientar la boquilla de aire.
Abanico horizontal [2-8]
Abanico vertical [2-7]
- Montar el tamiz de pintura [2-12] y el depósito de gravedad [2-13].

8.2. Servicio regular

Conectar la pistola de pintura

- Conectar la manguera de aire comprimido [2-11].

Llenar con material



¡Aviso!

Durante la aplicación de pintura, usar exclusivamente la cantidad de material necesaria para el paso de trabajo.

Durante la aplicación de pintura, prestar atención a la distancia de proyección necesaria. Tras la aplicación, almacenar o eliminar el material de forma debida.

- Desenroscar la tapa roscada [2-14] del depósito de gravedad [2-13].
- Introducir el cierre de goteo [2-9] en la tapa roscada presionándolo.
- Llenar el depósito de gravedad (20 mm por debajo del borde superior como máximo).
- Enroscar la tapa roscada en el depósito de gravedad.

Adaptación de la presión interior de la pistola



¡Aviso!

En las opciones de ajuste [3-2], [3-3] y [3-4], el micrómetro de aire [1-5] debe estar completamente abierto (posición vertical).

**¡Aviso!**

La presión interior de la pistola se puede ajustar del modo más preciso posible con el SATA adam 2 **[3-1]**.

**¡Aviso!**

De no alcanzarse la presión de entrada necesaria para la pistola, en la red de aire comprimido deberá aumentarse la presión.
Un aire comprimido de entrada demasiado alto conlleva fuerzas de tracción demasiado altas.

- Accionar la palanca del gatillo **[1-11]** por completo.
- Ajustar la presión de entrada de la pistola conforme a una de las siguientes opciones de ajuste **[3-1]**, **[3-2]**, **[3-3]** y **[3-4]**. Observar la máxima presión de entrada de la pistola (véase el capítulo 7).
- Colocar la palanca del gatillo en la posición inicial.

Ajustar la cantidad de material**¡Aviso!**

Con la regulación de cantidad de material completamente abierta, el desgaste en la boquilla de pintura y la aguja de pintura es el mínimo posible. Seleccionar el tamaño de la boquilla en función del medio fluido y la velocidad de trabajo.

La cantidad de material y, de tal modo, la carrera de la aguja se pueden ajustar en progresión continua con el tornillo de regulación conforme a las figuras **[4-1]**, **[4-2]**, **[4-3]** y **[4-4]**.

- Aflojar la contratuerca **[1-4]**.
- Accionar la palanca del gatillo **[1-11]** por completo.
- Ajustar la cantidad de material en el tornillo de regulación **[1-3]**.
- Apretar la contratuerca a mano.

Ajustar abanico

El abanico se puede ajustar en progresión continua con ayuda de la regulación del abanico redondo/lineal **[1-2]** hasta alcanzar un abanico redondo.

- Ajustar el abanico girando la regulación del abanico redondo y lineal **[1-2]**.
 - Giro a la derecha **[5-2]** – abanico redondo
 - Giro a la izquierda **[5-1]** – abanico lineal



Iniciar el proceso de pintura



- Situarse en la distancia de proyección (véase el capítulo 7).
- Accionar la palanca del gatillo **[6-2]** por completo y dirigir la pistola de pintura a 90° contra la superficie de pintar **[6-1]**.
- Asegurar la alimentación de aire de proyección y la alimentación de material.
- Tirar de la palanca del gatillo **[1-11]** hacia atrás e iniciar el proceso de pintura. Dado el caso, reajustar la cantidad de material y el abanico.

Finalizar el proceso de pintura

- Colocar la palanca del gatillo **[1-11]** en la posición inicial.
- Si se finaliza el proceso de pintura, interrumpir el aire de proyección y vaciar el depósito de gravedad **[1-16]**. Observar las indicaciones sobre el cuidado y almacenamiento (véase capítulo 10).

9. Mantenimiento y conservación

	¡Aviso!
	
<p>Peligro de lesiones por componentes que se sueltan o material que escapa.</p> <p>Al efectuar trabajos de mantenimiento con conexión establecida a la red de aire comprimido, es posible que de forma inesperada se suelten componentes y escape material.</p> <p>→ Desconectar la pistola de pintura de la red de aire comprimido antes de todos los trabajos de mantenimiento.</p>	

	¡Aviso!
	
<p>Peligro de lesiones por bordes afilados</p> <p>Durante los trabajos de montaje en el juego de boquillas existe peligro de lesiones por bordes afilados.</p> <p>→ Usar guantes de trabajo.</p> <p>→ Utilizar la herramienta de extracción SATA siempre en dirección contraria al cuerpo.</p>	

En el siguiente capítulo se describen el mantenimiento y la conservación de la

pistola de pintura. Los trabajos de mantenimiento y conservación están reservados

únicamente a personal técnico formado.

- Antes de todos los trabajos de mantenimiento y conservación, cortar la alimentación de aire comprimido a la conexión de aire comprimido [1-8].

Para la conservación se hallan disponibles piezas de recambio (véase el capítulo 15).

9.1. Cambiar el juego de boquillas

	¡Cuidado!
NOTICE	
<p>Daños por montaje incorrecto</p> <p>El orden de montaje incorrecto de la boquilla de pintura y la aguja de pintura puede conllevar daños en dichas piezas.</p> <p>→ Es imprescindible observar el orden de montaje. No enroscar nunca una boquilla de pintura contra una aguja de pintura bajo tensión.</p>	

El juego de boquillas consta de una combinación comprobada de boquilla de aire [7-1], boquilla de pintura [7-2] y aguja de pintura [7-3]. Sustituir el juego de boquillas siempre de forma completa.

Desmontar el juego de boquillas

- Aflojar la contratuerca [1-4].
- Desenroscar el tornillo de regulación [1-3] con la contratuerca del cuerpo de la pistola.
- Quitar el resorte y la aguja de pintura [7-3].
- Desenroscar la boquilla de aire [7-1].
- Desenroscar la boquilla de pintura [7-2] con la llave universal del cuerpo de la pistola.

Montar el juego de boquillas

- Enroscar la boquilla de pintura [7-5] con la llave universal en el cuerpo de la pistola y apretarla con un par de apriete de 14 Nm.
- Enroscar la boquilla de aire [7-4] en el cuerpo de la pistola.
- Colocar la aguja de pintura y el resorte [7-6].
- Enroscar el tornillo de regulación [1-3] con la contratuerca [1-4] en el cuerpo de la pistola.

Tras el montaje, ajustar la cantidad de material conforme al capítulo 8.2.

9.2. Cambiar anillo de distribución de aire



¡Aviso!

Tras desmontar los anillos de distribución de aire, comprobar la superficie de las juntas en la pistola de pintura. En caso de daños, diríjase al departamento de servicio al cliente de SATA (véase dirección en el capítulo 16).

Desmontar el anillo de distribución de aire

- Desmontar el juego de boquillas (véase el capítulo 9.1).
- Sacar el anillo de distribución de aire con la herramienta de extracción SATA [8-1].
- Comprobar si existe suciedad en la superficie de las juntas [8-2]; de ser necesario, limpiarla.

Montar el anillo de distribución de aire

- Colocar el anillo de distribución de aire. El perno [8-3] del anillo de distribución de aire debe estar alineado de forma correspondiente.
- Introducir el anillo de distribución de aire presionando de modo uniforme.
- Montar el juego de boquillas (véase el capítulo 9.1).

Tras el montaje, ajustar la cantidad de material conforme al capítulo 8.2.

9.3. Sustituir la junta de la aguja de pintura

La sustitución será necesaria cuando salga material de la empaquetadura autoajustable de la aguja de pintura.

Desmontar la junta de la aguja de pintura



- Aflojar la contratuerca [1-4].
- Desenroscar el tornillo de regulación [1-3] con la contratuerca del cuerpo de la pistola.
- Quitar el resorte y la aguja de pintura [9-1].
- Desmontar la palanca del gatillo [9-2].
- Desenroscar la junta de la aguja de pintura [9-3] del cuerpo de la pistola.

Montar la junta de la aguja de pintura

- Enroscar la junta de la aguja de pintura [9-3] en el cuerpo de la pistola.
- Montar la palanca del gatillo [9-2].
- Colocar el resorte y la aguja de pintura [9-1].
- Enroscar el tornillo de regulación [1-3] con la contratuerca [1-4] en el cuerpo de la pistola.

Tras el montaje, ajustar la cantidad de material conforme al capítulo 8.2.

9.4. Sustituir el pistón de aire, el resorte del pistón de aire y el micrómetro de aire

	¡Aviso!
	
<p>Peligro de lesiones por micrómetro de aire que se suelta. El micrómetro de aire puede salir despedido y sin control de la pistola de pintura si el tornillo de bloqueo no está apretado. → Comprobar si el tornillo de bloqueo del micrómetro de aire está bien ajustado y, dado el caso, apretarlo.</p>	

La sustitución será necesaria cuando, con la palanca del gatillo sin accionar,

escape aire de la boquilla de aire en el micrómetro de aire.

Desmontar el pistón de aire, el resorte del pistón de aire y el micrómetro de aire

- Desenroscar el tornillo de bloqueo [10-1] del cuerpo de la pistola.
- Extraer el micrómetro de aire [10-4] del cuerpo de la pistola.
- Quitar el pistón de aire y el resorte del pistón de aire [10-5].
- Quitar el émbolo del pistón de aire [10-3].

Montar el pistón de aire, el resorte del pistón de aire y el micrómetro de aire

- Colocar el émbolo del pistón de aire [10-3] en posición correcta.
- Engrasar el pistón de aire y el resorte del pistón de aire [10-5], así como el micrómetro de aire [10-4], con grasa para pistolas SATA (# 48173) y colocarlos.
- Introducir el micrómetro de aire [10-4] en el cuerpo de la pistola presionándolo.
- Enroscar el tornillo de bloqueo [10-1] en el cuerpo de la pistola.

Tras el montaje, ajustar la cantidad de material conforme al capítulo 8.2.

9.5. Sustituir la junta autoajustable (lado del aire)

La sustitución será necesaria cuando escape aire debajo de la palanca del gatillo.

Desmontar la junta autoajustable

- Aflojar la contratuerca [1-4].
- Desenroscar el tornillo de regulación [1-3] con la contratuerca del

cuerpo de la pistola.

- Quitar el resorte y la aguja de pintura [9-1].
- Desmontar la palanca del gatillo [9-2].
- Desenroscar el tornillo de bloqueo [10-1] del cuerpo de la pistola.
- Extraer el micrómetro de aire [10-4] del cuerpo de la pistola.
- Quitar el pistón de aire y el resorte del pistón de aire [10-5].
- Quitar el émbolo del pistón de aire [10-3].
- Desenroscar la junta autoajustable [10-2] del cuerpo de la pistola.

Montar la junta autoajustable

- Enroscar la junta autoajustable [10-2].
- Colocar el émbolo del pistón de aire [10-3] en posición correcta.
- Engrasar el pistón de aire y el resorte del pistón de aire [10-5], así como el micrómetro de aire [10-4], con grasa para pistolas SATA (# 48173) y colocarlos.
- Introducir el micrómetro de aire [10-4] en el cuerpo de la pistola presionándolo.
- Enroscar el tornillo de bloqueo [10-1].
- Montar la palanca del gatillo [9-2].
- Colocar el resorte y la aguja de pintura [9-1].
- Enroscar el tornillo de regulación [1-3] con la contratuerca [1-4] en el cuerpo de la pistola.

Tras el montaje, ajustar la cantidad de material conforme al capítulo 8.2.

9.6. Sustituir el huso de la regulación del abanico redondo/lineal

La sustitución será necesaria cuando escape aire de la regulación del abanico redondo/lineal o cuando ya no sea posible ajustar el abanico.

Desmontar el huso

- Desenroscar el tornillo avellanado [11-2].
- Extraer el botón regulable [11-3].
- Desenroscar el huso [11-4] con la llave universal SATA del cuerpo de la pistola.

Montar el huso

- Enroscar el huso [11-4] con la llave universal SATA en el cuerpo de la pistola.
- Colocar el botón regulable [11-3].
- Humedecer el tornillo avellanado [11-2] con Loctite 242 [11-1] y apretarlo a mano.

10. Cuidado y almacenamiento

Para garantizar el buen funcionamiento de la pistola de pintura se requiere un manejo cuidadoso, así como un cuidado permanente.

- Almacenar la pistola de pintura en un lugar seco.
- Limpiar a fondo la pistola de pintura tras cada uso y antes de cada cambio de material.



NOTICE

¡Cuidado!

Daños por productos de limpieza incorrectos

El uso de productos de limpieza agresivos para limpiar la pistola de pintura puede dañar la pistola.

- No utilizar medios de limpieza agresivos.
- Usar productos de limpieza neutros con un pH de 6–8.
- No utilizar ácidos, lejías, bases, decapantes, regeneradores no adecuados ni otros medios de limpieza agresivos.



NOTICE

¡Cuidado!

Daños por limpieza incorrecta

La inmersión en disolventes o productos de limpieza o bien la limpieza en un equipo por ultrasonidos pueden dañar la pistola de pintura.

- No colocar la pistola de pintura en disolventes ni productos de limpieza.
- No limpiar la pistola de pintura en un equipo por ultrasonidos.
- Utilizar únicamente las lavadoras recomendadas por SATA.

Daños materiales por herramienta incorrecta de limpieza

No limpiar bajo ningún concepto los orificios sucios con objetos inadecuados. Incluso el más mínimo daño repercutirá en el patrón de abanico.

- Usar agujas para la limpieza de boquillas de SATA (# 62174) o (# 9894).



¡Aviso!

En raros casos, puede ser preciso desmontar algunas piezas de la pistola de pintura para limpiarla a fondo. Si fuera necesario un desmontaje, debería limitarse solo a componentes que, debido a su función, entran en contacto con el material.

- Lavar bien la pistola de pintura con diluyente.
- Limpiar la boquilla de aire con un pincel o un cepillo.
- Engrasar ligeramente los componentes movidos con grasa para pistolas.

11. Fallos

La eliminación de los fallos descritos a continuación está reservada únicamente a personal técnico formado.

Si no fuera posible eliminar un fallo aplicando las medidas seguidamente mencionadas, enviar la pistola de pintura al departamento de servicio al cliente de SATA (véase dirección en el capítulo 16).

Avería	Causa	Solución
Abanico irregular (entrecorte/emisión intermitente) o burbujas de aire en el depósito de gravedad.	La boquilla de pintura no está apretada.	Apretar la boquilla de pintura con la llave universal.
	El anillo de distribución de aire está dañado o sucio.	Sustituir el anillo de distribución de aire (véase el capítulo 9.2).

Avería	Causa	Solución
Burbujas de aire en el depósito de gravedad.	La boquilla de aire está floja.	Apretar a mano la boquilla de aire.
	El intersticio entre la boquilla de aire y la de pintura («circuito de aire») está sucio.	Limpiar el circuito de aire. Observar las indicaciones de limpieza (véase el capítulo 10).
	El juego de boquillas está sucio.	Limpiar el juego de boquillas. Observar las indicaciones de limpieza (véase el capítulo 10).
	El juego de boquillas está dañado.	Sustituir el juego de boquillas (véase el capítulo 9.1).
	Muy poco medio fluido en el depósito de gravedad.	Llenar el depósito de gravedad (véase el capítulo 8.2).
	La junta de la aguja de pintura está defectuosa.	Sustituir la junta de la aguja de pintura (véase el capítulo 9.3).
Cuadro de rociado demasiado pequeño, sesgado, unilateral o separado.	Los orificios de la boquilla de aire están obstruidos con pintura.	Limpiar la boquilla de aire. Observar las indicaciones de limpieza (véase el capítulo 10).
	La punta (espiga) de la boquilla de pintura está dañada.	Comprobar si la punta de la boquilla de pintura presenta daños y, dado el caso, sustituir el juego de boquillas (véase el capítulo 9.1).
Regulación del abanico redondo/lineal sin funcionar – Regulación girable.	El anillo de distribución de aire no está en la posición correcta (el perno no está en el orificio) o está dañado.	Sustituir el anillo de distribución de aire (véase el capítulo 9.2).

Avería	Causa	Solución
La regulación del abanico redondo/lineal no gira.	La regulación del abanico redondo/lineal se giró mucho en sentido antihorario en el límite; el huso en la rosca de la pistola está flojo.	Desenroscar la regulación del abanico redondo/lineal con la llave universal, restablecer la movilidad o cambiar completamente (véase capítulo 9.6).
La pistola de pintura no deja de expulsar aire.	El asiento del pistón de aire está sucio.	Limpiar el asiento del pistón de aire. Observar las indicaciones de limpieza (véase el capítulo 10).
	El pistón de aire está desgastado.	Sustituir el pistón de aire y la guarnición del pistón de aire (véase el capítulo 9.4).
El material borbotea en el depósito de gravedad.	Ingresa aire de pulverización en el depósito de gravedad a través del conducto de pintura. La boquilla de pintura no está apretada lo suficiente. La boquilla de aire no está completamente enroscada; el circuito de aire está obstruido, el asiento defectuoso o el juego de boquillas dañado.	Apretar, limpiar o sustituir los componentes.
Corrosión en la rosca de la boquilla de aire, el conducto de material (conexión del depósito) o el cuerpo de la pistola de pintura.	Permanece líquido limpiador (acuoso) demasiado tiempo en la pistola.	Hacer sustituir el cuerpo de la pistola. Observar las indicaciones de limpieza (véase el capítulo 10).
	Se ha utilizado un líquido limpiador inadecuado.	

Avería	Causa	Solución
Sale medio fluido detrás de la junta de la aguja de pintura.	La junta de la aguja de pintura está defectuosa o falta.	Sustituir la junta de la aguja de pintura (véase el capítulo 9.3).
	La aguja de pintura está dañada.	Sustituir el juego de boquillas (véase el capítulo 9.1).
	La aguja de pintura está sucia.	Limpiar la aguja de pintura. Observar las indicaciones de limpieza (véase el capítulo 10).
La pistola de pintura gotea en la punta (espiga) de la boquilla de pintura.	Hay un cuerpo extraño entre la punta de la aguja de pintura y la boquilla de pintura.	Limpiar la aguja de pintura y la boquilla de pintura. Observar las indicaciones de limpieza (véase el capítulo 10).
	El juego de boquillas está dañado.	Sustituir el juego de boquillas (véase el capítulo 9.1).

12. Eliminación

Eliminación de la pistola de pintura completamente vacía como desecho reciclable. Para evitar daños medioambientales, eliminar los restos de medio fluido y agente separador aparte de la pistola de pintura y de forma debida. ¡Observar las disposiciones locales!

13. Servicio al cliente

Accesorios, recambios y apoyo técnico los encuentra en su distribuidor SATA.

14. Accesorios

Ref.	Denominación	Cantidad
6981	Boquilla de acoplamiento rápido de G1/4 IG	5 ud./s.
27771	Micrómetro de aire 0–845 con manómetro	1 ud./s.
64030	Juego de limpieza SATA	1 juego
53090	Manguera de aire	1 ud./s.
48173	Grasa de alto rendimiento	1 ud./s.

15. Piezas de recambio

Ref.	Denominación	Cantidad
1826	Cierre de goteo para depósito de plástico de 0,6 l	4 ud./s.
3988	Tamiz de pintura	10 uds.
6395	Clip CCS (verde, azul, rojo, negro)	4 ud./s.
9050	Juego de herramienta	1 juego
15438	Junta de aguja de pintura	1 ud./s.
25874*	Junta tórica de 9 x 1,5	1 ud./s.
27243	Depósito de gravedad QCC de cambio rápido de 0,6 l (plástico)	1 ud./s.
49395	Tapa roscada para depósito de plástico de 0,6 l	1 ud./s.
76018	Tamiz de pintura	
76026	Tamiz de pintura	
78154*	Tapa terminal	1 ud./s.
89771	Huso para regulación del abanico redondo/lineal	1 ud./s.
91959	Vástago de pistón de aire	1 ud./s.
130492	Juego de palanca del gatillo SATAjet 100	1 ud./s.
133926	Juego de rodillo del gatillo	1 juego
133934	Junta para huso de la regulación del abanico redondo/lineal	3 ud./s.
133942	Soporte de juntas (del lado del aire)	1 ud./s.
133959	Resorte de aguja de pintura y de pistón de aire	3 ud./s.
133967	Tornillo de bloqueo para micrómetro de aire SATA	3 ud./s.
133983	Conexión de aire	1 ud./s.
133991	Cabeza de pistón de aire	3 ud./s.
139188	Regulación de la cantidad de material con contratuercas	1 ud./s.
139964	Micrómetro de aire	1 ud./s.
140574	Botón regulable y tornillo	1 ud./s.
140582	Elementos de junta para boquilla de pintura	5 ud./s.
143230	Anillo de distribución de aire	3 ud./s.

*	Solo en la SATAjet 100 B P
<input type="checkbox"/>	Incluido en el juego de reparación (# 130542)
<input checked="" type="checkbox"/>	Incluido en la unidad de servicio del pistón de aire (# 92759)
<input type="checkbox"/>	Incluido en el juego de juntas (# 183780)

16. Declaración de Conformidad UE



La versión actual de la Declaración de Conformidad se encuentra a:



www.sata.com/downloads

Sisällysluettelo [käännös alkuperäisestä: saksa]

1. Yleistiedot.....	171	9. Huolto ja kunnossapito	180
2. Turvallisuusohjeet	172	10. Hoito ja säilyttäminen	183
3. Määräystenmukainen käyttö.....	174	11. Häiriöt.....	184
4. Kuvaus	174	12. Hävittäminen	187
5. Toimituksen sisältö.....	174	13. Asiakaspalvelu	187
6. Rakenne.....	175	14. Tarvikkeet.....	187
7. Tekniset tiedot.....	175	15. Varaosat	188
8. Käyttö	177	16. EU-vaatimustenmukaisuusva- kuutus.....	189

	Lue tämä ensin!
	
<p>Lue tämä käyttöohje täydellisesti ja huolellisesti läpi ennen käyttöönottoa ja käyttöä. Noudata turvaohjeita ja varoituksia!</p>	

Säilytä tämä käyttöohje sekä ruiskun käyttöohje aina laitteen lähellä tai aina kaikkien käyttäjien käsillä!

1. Yleistiedot

1.1. Johdanto

Tämä käyttöohje sisältää tärkeitä tietoja tuotteiden SATA-jet 100 B F RP/SATAjet 100 B F HVLP/SATAjet 100 B P käytöstä, joita kutsutaan jäljempänä maaliruiskuksi. Siinä on kuvailtuna myös käyttöönotto, huolto ja kunnossapito, hoito ja säilytys sekä viankorjaus.

1.2. Kohderyhmä

Tämä käyttöohje on tarkoitettu

- Maalaamisen ja lakkauksen ammattilaisille.
- Koulutetuille henkilöille lakkaustöihin teollisuudessa ja käsitöissä.

1.3. Onnettomuuksien ehkäisy

Kaikkia yleisiä sekä maakohtaisia tapaturmantorjuntamääräyksiä ja vastaavia korjaamon ja yrityksen turvallisuusohjeita täytyy noudattaa.

1.4. Lisävaruste-, vara- ja kulumisosat

Ainoastaan SATA:n alkuperäisiä lisävaruste-, vara- ja kulumisosia saa käyttää. Muiden kuin SATA:n toimittamia lisävarusteosia ei ole testattu eikä hyväksytty. SATA ei vastaa vaurioista, jotka johtuvat hyväksymättömien lisävaruste-, vara- ja kulumisosien käytöstä.

1.5. Takuu ja vastuu

Maaliruiskun kohdalla ovat voimassa SATA:n yleiset myyntiehdot ja tilanteen mukaan muut tehdyt sopimukset sekä voimassa olevat lait.

SATA ei vastaa

- Käyttöohjetta ei ole noudatettu
- Tuotetta ei ole käytetty määräystenmukaisesti
- Käyttäjänä on ollut kouluttamaton henkilö
- Henkilösuojaimia ei ole käytetty
- Alkuperäisten lisävaruste-, vara- ja kulumisosien käyttämättä jättäminen
- Omavaltaiset lisäykset tai tekniset muutokset
- Luonnollinen kuluminen/kuluneisuus
- Käytölle epätyypillinen iskukuormitus
- Asennus- ja irrotustyöt
- Näyttölevyn puhdistus terävillä tai karheilla esineillä

2. Turvallisuusohjeet

Lue ja säilytä seuraavat ohjeet. Ohjeiden noudattamatta jättäminen tai vaillinnainen noudattaminen voi johtaa toimintahäiriöön tai vakavaan vammaan tai kuolemaan.



2.1. Henkilöstön vaatimukset





Maaliruiskuja saa käyttää vain kokenut ammattitaitoinen ja koulutettu henkilökunta, joka on lukenut tämän käyttöohjeen kokonaan ja ymmärtänyt sen. Sellaiset henkilöt eivät saa käsitellä maaliruiskuja, joiden reaktiokyky on huumeiden, alkoholin, lääkkeiden vaikutuksen vuoksi tai muilla tavoin heikentynyt.

2.2. Henkilösuojaimet

Maaliruiskujen käytön sekä puhdistuksen ja huollon aikana täytyy aina käyttää hyväksytyjä hengitys- ja silmä- sekä kuulosuojaimia, sopivia suojakäsineitä, työvaatetusta ja turvakengkiä.

2.3. Käyttö räjähdysvaarallisilla alueilla

 	Varoitus! Räjähdyksivaara!
	
Räjähdyttävät maaliruiskut aiheuttavat hengenvaaran	

 	Varoitus! Räjähdyksenvaarana!
 	

Maaliruiskun käyttäminen Ex-vyöhykkeen 0 räjähdysvaarallisissa tiloissa voi aiheuttaa räjähdysten.

→ Maaliruiskua ei saa koskaan viedä Ex-vyöhykkeen 0 räjähdysvaarallisiin tiloihin.

Maaliruisku on hyväksytty käytettäväksi/säilytettäväksi luokkien 1 ja 2 räjähdysvaarallisissa tiloissa. Huomioi tuotteeseen merkitty luokitus.

2.4. Turvallisuusohjeet

Tekninen kunto

- Maaliruiskua ei saa koskaan ottaa käyttöön, jos siinä on vaurioita tai jos siitä puuttuu osia.
- Jos maaliruiskuun tulee vaurio, se on poistettava heti käytöstä, erotettava paineilmansyötöstä ja siitä on poistettava täysin paine.
- Maaliruiskuun ei saa koskaan tehdä omavaltaisia eikä teknisiä muutoksia.
- Tarkasta maaliruisku ja kaikki liitetyt komponentit ennen jokaista käyttökertaa vaurioiden varalta ja että ne ovat tiukasti kiinnitettyjä ja tarvittaessa korjaa ne.

Työaineet

- Happo- ja emäspitoisten ruiskutettavien aineiden käsittely on kiellettyä.
- Halogenoituja hiilivetyjä, bensiiniä, kerosiinia, kasvimyrrykyä, kasvin-suojeluaineita ja radioaktiivisia aineita sisältävien liuottimien käsittely on kiellettyä. Halogenoitunut liuottimet voivat synnyttää räjähdysriskiä ja syövyttäviä kemiallisia yhdisteitä.
- Suuria, teräväreunaisia ja hankaavia pigmenttejä sisältävien syövyttävien aineiden käsittely on kiellettyä. Niihin sisältyvät esimerkiksi erilaiset liimatyyppit, kontakti- ja dispersioliimat, kloorikautsu, rappauksen tyyppiset materiaalit ja karkeilla kuituaineilla täytetyt maalit.
- Maaliruiskun toiminta-alueelle saa tuoda vain töiden edistymisen kannalta välttämätön määrä liuottimia, maalia, lakkaa tai muita vaarallisia ruiskutettavia aineita. Ne on vietävä töiden päätyttyä määräysten mukaisesti varastotiloihin.

Käyttöparametrit

- Maaliruiskua saa kuljettaa vain arvokilvessä ilmoitettujen parametrien

puitteissa.

Liitettävät komponentit

- Ainoastaan SATAn alkuperäisiä lisävaruste- ja varaosia saa käyttää.
- Liitettävien letkujen ja johtojen täytyy kestää turvallisesti käytön aikana odotettavissa olevaa lämpö-, kemiallista ja mekaanista rasitusta.
- Paineistetut letkut voivat irrotessaan aiheuttaa vammoja piiskamaisten liikkeiden vuoksi. Poista letkuista aina kokonaan paine ennen niiden irrottamista.

Puhdistus

- Maaliruiskun puhdistukseen ei saa koskaan käyttää happo- tai lipeäpitöisiä puhdistusaineita.
- Älä koskaan käytä halogenoituihin hiilivetyihin perustuvia puhdistusaineita.

Käyttöpaikka

- Maaliruiskuja ei saa koskaan käyttää syttymislähteiden, kuten avotulen, palavien savukkeiden tai ei-räjähdyssuojattujen sähkölaitteiden läheisyydessä.
- Maaliruiskuja saa käyttää vain hyvin tuuletetuissa tiloissa.

Yleistä

- Älä koskaan suuntaa maaliruiskua eläviä olentoja kohti.
- Paikallisia turvallisuus-, tapaturmantorjunta-, työsuojelu- ja ympäristön-suojelumääräyksiä on noudatettava.
- Noudata tapaturmantorjuntamääräyksiä.

3. Määräystenmukainen käyttö

Maaliruisku on tarkoitettu maalien ja lakkojen sekä muiden soveltuvien, juoksevien aineiden levitykseen sopiville pinnoille.

4. Kuvaus

Maalaukseen tarvittavan paineilman syöttö tapahtuu paineilimaliitännän kautta. Liipaisimen painaminen ensimmäiseen painepisteeseen aktivoi esi-ilmanohjauksen. Liipaisimen painaminen lisää vetää värineulan ulos maalisuuttimesta, ruiskutettava aine virtaa paineettomasti ulos maalisuuttimesta ja tulee sumutetuksi ilmasuuttimesta virtaavan paineilman voimasta.

5. Toimituksen sisältö

- Maaliruisku ja suutinsarja B F RP/B F HVLP/B P ja maalikuppi
- Työkalusarja
- CCS-merkintäklipsit

■ Käyttöohje

Vaihtoehtoinen rakenne

- Alumiininen tai muovinen maalisäiliö eri täyttömäärillä

Kun olet poistanut laitteen pakkauksesta, tarkasta:

- Onko maaliruisku vaurioitunut
- Onko toimituksen sisältö täydellinen

6. Rakenne

[1-1]	Tippulukko	[1-10]	Maaliruiskun kahva
[1-2]	Pyörö-/viuhkasädesäätö	[1-11]	Liipaisin
[1-3]	Materiaalinsyötön säädin	[1-12]	Suutinkokoonpano sisältäen ilmasuuttimen, maalisuuttimen (ei näkyvässä), värineulan (ei näkyvässä)
[1-4]	Ainemäärän säädön vastamutteri	[1-13]	Maaliruiskun QCC-liitântä
[1-5]	Ilmamikrometri	[1-14]	Maalisäiliön QCC-liitântä
[1-6]	Ilmamikrometrin lukitusruuvi	[1-15]	Maalisiivilä (ei näkyvässä)
[1-7]	Ilmamäntä (ei näkyvässä)	[1-16]	Maalisäiliö
[1-8]	Paineilmaliitântä G ¼" (ulkokierre)	[1-17]	Maalisäiliön kansi
[1-9]	ColorCode-järjestelmä (CCS)		

6.1. Ilmamikrometri

[3-33]	SATA adam 2 (katso luku 14)	[3-35]	Erillinen painemittari ilman säätölaitetta (katso luku 14)
[3-34]	Erillinen painemittari ja säätölaite (katso luku 14)	[3-36]	Paineenmittaus paineilmaverkosta

7. Tekniset tiedot

Ruiskun tulopaine			
RP	Operating range (käyttöalue)	1,5 bar - 2,0 bar	22 psi - 29 psi

Ruiskun tulopaine			
HVLP	Operating range (käyttöalue)	2,0 bar	29 psi
	"Compliant"	> 2,0 bar (suutinten sisäpaine > 0,7 bar)	> 29 psi (suutinten sisäpaine > 10 psi)
	Compliant lainsäädäntö Lombardia/Italia	< 2,5 bar suutinten sisäpaine < 1,0 bar)	< 35 psi (suutinten sisäpaine < 15 psi)
Polyester	Operating range (käyttöalue)	1,5 bar - 2,0 bar	22 psi - 29 psi

Ruiskutusetäisyys			
RP	suositeltava	17 cm - 21 cm	6.7" - 8.3"
HVLP	suositeltava	10 cm - 15 cm	3.9" - 5.9"
	suositeltava Lombardia/Italien	13 cm - 21 cm	5.1" - 8.3"
Polyester	suositeltava	17 cm - 21 cm	6.7" - 8.3"

Ruiskun maks. tulopaine		
	10,0 bar	145 psi

Ilmankulutus pistoolien tulopaineessa 2,0 bar		
RP	290 NI/min	10.2 cfm
HVLP	350 NI/min	12.4 cfm
Polyester	245 NI/min	8.7 cfm

Ruiskutettavan aineen maks. lämpötila		
	50 °C	122 °F

Paino versio	RP/ HVLP	Polyester	RP/ HVLP	Polyester
Paino (ilman ainetta) Muovinen maalikuppi 600 ml	601 g	612 g	21.2 oz.	21.6 oz.
Paino (ilman ainetta) RPS -kuppi 600 ml	478 g	489 g	16.9 oz.	17.2 oz.
Paino (ilman ainetta) Alumiininen maalikuppi 1000 ml	610 g	621 g	21.5 oz.	21.9 oz.

8. Käyttö

	Varoitus!
DANGER	
<p>Puhkeava paineilmaletku aiheuttaa loukkaantumisvaaran. Jos käytetään sopimatonta paineilmaletkua, liian korkea paine voi vaurioittaa sitä ja se voi räjähtää.</p> <p>→ Käytä ainoastaan luottimia kestävästä, antistaattista ja teknisesti moitettua letkua paineilmalle, jonka kestopaineenkestävyys on vähintään 10 bar, vuotoresistori < 1 MOhm ja sisähalkaisija min. 9 mm (# 53090).</p>	

	Huomio!
NOTICE	
<p>Likainen paineilma aiheuttaa vahinkoja. Likaisen paineilman käyttö voi aiheuttaa toimintahäiriöitä.</p> <p>→ Käytä puhdasta paineilmaa. Esimerkiksi käyttämällä SATA-suodatinta 100 (# 148247) maalauskopin ulkopuolella tai SATA-suodatinta 484 (# 92320) maalauskopin sisäpuolella.</p>	

Huomioi/tarkasta seuraavat kohdat/ennen jokaista käyttökertaa maaliruis-
kun turvallisen käytön takaamiseksi:

- Kaikkien ruuvien [2-1], [2-2], [2-3], [2-4] ja [2-5] tiukkuus. Kiristä ruuveja tarvittaessa.
- Maalisuutin [2-2] on kiristetty vääntömomenttiin 14 Nm [7-5].
- Lukkoruuvi [10-1] kiristetty.
- Käytetään teknisesti puhdasta paineilmaa.

8.1. Ensikäyttöön otto

- Puhalla paineilmajohto perusteellisesti puhtaaksi ennen asennusta.
- Huuhtelee maalikanava sopivalla puhdistusnesteellä [2-6].
- Ruuvaa liitosnipa [2-10] paineilmaliitäntään [1-8].
- Kohdista ilmasuutin.
 - Vaakasäde [2-8]
 - Pystysäde [2-7]
- Asenna maalisuodatin [2-12] ja maalikuppi [2-13].

8.2. Normaalikäyttö

Maaliruiskun liittäminen

- Liitä paineilmaletku [2-11].

Aineen lisääminen



Ohje!

Käytä maalattaessa vain työvaihetta varten tarvittavaa ainemäärää. Huomioi maalattaessa tarpeellinen ruiskutusetäisyys. Kun lopetat maalauksen, varastoi aine asianmukaisesti tai hävitä se.

- Ruuvaa maalikupin [2-13] ruuvattava kansi [2-14] auki.
- Paina maalikupin tulppa [2-9] ruuvattavaan kanteen.
- Lisää maalia maalikuppiin (enintään 20 mm yläreunan alapuolelle).
- Ruuvaa ruuvattava kansi kiinni maalikuppiin.

Ruiskun sisäisen paineen sovitus



Ohje!

Säätövaihtoehtoja [3-2], [3-3] ja [3-4] varten ilmamikrometrin [1-5] täytyy olla täysin auki (pystysuora asento).



Ohje!

Ruiskun sisäpaineen voi säätää kaikkein tarkimmin SATA adam 2 -lisävarusteella [3-1].



Ohje!

Ellei tarvittavaa ruiskun tulopainetta saavuteta, paineilma- ja ruiskun painetta täytyy nostaa.

Liian korkea tulopaine aiheuttaa liian korkeita ulosvetovoimia.

- Vedä liipaisin [1-11] täysin pohjaan.
- Säädä ruiskun tulopaine seuraavien säätövaihtoehtojen [3-1], [3-2], [3-3] avulla [3-4] saakka. Huomioi ruiskun maksimi tulopaine (katso luku 7).
- Palauta liipaisin alkuasentoon.

Ainemäärän säätäminen



Ohje!

Maalisuutin ja värineula kuluvat vähiten ainemäärän säädön ollessa avattuna täysin auki. Valitse suutinkoko ruiskutettavan aineen ja työskentelyn nopeuden mukaan.

Ainemäärää ja siten neulaniskua voidaan säätää portaattomasti säätöruuvien kautta kuvien [4-1], [4-2], [4-3] ja [4-4] mukaisesti.

- Avaa vastamutteria [1-4].
- Vedä liipaisin [1-11] täysin pohjaan.
- Säädä ainemäärä säätömutterista [1-3].
- Kiristä vastamutteri käsitiukkuudelle.

Ruiskutussäteen säätäminen

Ruiskutussädettä voidaan säätää pyörö- / viuhkasädesäädön [1-2] kautta portaattomasti pyörösäteen saavuttamiseen saakka.

- Säädä ruiskutussäde pyörö- ja viuhkasädesäätöä [1-2] kääntämällä.
 - Kiertäminen oikealle [5-2] – pyörösäde
 - Kiertäminen vasemmalle [5-1] – viuhkasäde

Maalaamisen aloittaminen

- Valitse ruiskutusetaisyys (katso luku 7).
- Vedä liipaisin pohjaan [6-2] ja vie maaliruisku 90° asentoon maalattavaan pintaan [6-1] nähden.
- Varmista ruiskutusilman syöttö ja ainesyöttö.
- Vedä [1-11] liipaisinta taaksepäin ja aloita maalaaminen. Säädä tarvittaessa ainemäärää ja ruiskutussädettä.

Maalaustoimenpiteen päättäminen

- Palauta liipaisin [1-11] alkuasentoon.
- Kun lopetat maalaamisen, kytke ruiskutusilma pois päältä ja tyhjennä maalikuppi [1-16]. Noudata hoito- ja säilytysohjeita (katso luku 10).

9. Huolto ja kunnossapito

	Varoitus!
⚠ DANGER	
<p>Irtoavat osat ja ulostuleva aine aiheuttavat loukkaantumisvaaran. Jos huoltotöitä suoritetaan laite paineilmaverkkoon liitettynä, komponentteja voi irrota odottamatta ja ainetta päästä ulos. → Irrota maaliruisku ennen kaikkia huoltotöitä paineilmaverkosta.</p>	

	Varoitus!
⚠ DANGER	
<p>Terävät reunat aiheuttavat loukkaantumisvaaran Terävät reunat aiheuttavat loukkaantumisvaaran suutinsarjan asennustöiden aikana. → Käytä työkasineitä. → Käytä SATA-ulosvedintä aina kehosta pois päin käännettynä.</p>	

Seuraavassa luvussa on kuvailtuna maaliruiskun huolto ja kunnossapito. Vain koulutettu ammattihenkilökunta saa suorittaa huolto- ja kunnossapitotöitä.

- Paineilmansyöttö paineilmaliitännän [1-8] on keskeytettävä ennen kaikkia huolto- ja kunnossapitotöitä.

Varaosia on saatavilla kunnossapitoa varten (katso luku 15).

9.1. Suutinsarjan vaihtaminen

	Huomio!
NOTICE	
<p>Virheellinen asennus aiheuttaa vaurioita Maalisuutin ja värineula voivat vaurioitua, jos ne asennetaan väärässä järjestyksessä. → Noudata ehdottomasti asennusjärjestystä. Maalisuutinta ei saa koskaan ruuvata kiinni paineenalaista värineulaa vasten.</p>	

Suutinsarja koostuu ilmasuuttimen [7-1], maalisuuttimen [7-2] ja värineulan [7-3] testatusta yhdistelmästä. Asenna suutinsarja aina kokonaisena

paikalleen.

Suutinsarjan purkaminen

- Avaa vastamutteria [1-4].
- Ruuvaa säätöruuvi [1-3] ja vastamutteri irti ruiskun rungosta.
- Irrota jousi ja värineula [7-3].
- Ruuvaa ilmasuutin [7-1] irti.
- Ruuvaa maalisuutin [7-2] yleisavaimella irti ruiskun rungosta.

Suutinsarjan asentaminen

- Ruuvaa maalisuutin [7-5] yleisavaimella ruiskun runkoon ja kiristä vääntömomenttiin 14 Nm.
 - Ruuvaa ilmasuutin [7-4] ruiskun runkoon.
 - Aseta värineula ja jousi [7-6] paikoilleen.
 - Ruuvaa säätöruuvi [1-3] ja vastamutteri [1-4] ruiskun runkoon.
- Säädä ainemäärä asennuksen jälkeen luvun 8.2 mukaisesti.

9.2. Ilmanjakorengaan vaihtaminen



Ohje!

Irrota ilmanjakorengas ja tarkasta sen jälkeen maaliruiskusta tiivistepinta. Jos siinä on vaurioita, ota yhteyttä SATA-asiakaspalveluosaan (katso osoite luvusta 16).

Ilmanjakorengaan purkaminen

- Pura suutinsarja (katso luku 9.1).
- Vedä ilmanjakorengas irti SATA-ulosvetimellä [8-1].
- Tarkasta, onko tiivistepinta [8-2] likainen ja puhdista tarvittaessa.

Ilmanjakorengaan asentaminen

- Aseta ilmanjakorengas paikalleen. Ilmanjakorengaan tapin [8-3] täytyy olla vastaavasti kohdistettuna.
- Paina ilmanjakorengas tasaisesti paikoilleen.
- Asenna suutinsarja (katso luku 9.1).

Säädä ainemäärä asennuksen jälkeen luvun 8.2 mukaisesti.

9.3. Värineulan tiivisteiden vaihtaminen

Vaihto on välttämätöntä, kun itsesäätävästä värineulapakkauksesta tulee ulos ainetta.

Värineulan tiivisteiden irrottaminen



- Avaa vastamutteria [1-4].
- Ruuvaa säätöruuvi [1-3] ja vastamutteri irti ruiskun rungosta.

- Irrota jousi ja värineula [9-1].
- Irrota liipaisin [9-2].
- Vedä värineulan tiiviste [9-3] irti ruiskun rungosta.

Värineulan tiivisteen asentaminen

- Ruuvaa värineulan tiiviste [9-3] kiinni ruiskun runkoon.
 - Asenna liipaisin [9-2].
 - Asenna jousi ja värineula [9-1] paikalleen.
 - Ruuvaa säätöruuvi [1-3] ja vastamutteri [1-4] ruiskun runkoon.
- Säädä ainemäärä asennuksen jälkeen luvun 8.2 mukaisesti.

9.4. Ilmamännän, -männänjousen ja -mikrometrin vaihtaminen

	Varoitus!
	
<p>Irtoava ilmapikrometri aiheuttaa loukkaantumisvaaran. Ellei lukkoruuvia ole kiristetty, ilmapikrometri voi singota voimakkaasti ulos maaliruiskusta.</p> <p>→ Tarkista ilmapikrometrin lukkoruuvien kireys ja kiristä tarvittaessa.</p>	

Vaihto on välttämätöntä, kun ilmaa tulee ulos ilmasuuttimesta tai ilmapikrometristä ilman liipaisimen painamista.

Ilmamännän, -männänjousen ja -mikrometrin irrottaminen

- Ruuvaa lukkoruuvi [10-1] irti ruiskun rungosta.
- Vedä ilmapikrometri [10-4] irti ruiskun rungosta.
- Irrota ilmapikrometrin ja ilmapikrometrin jousi [10-5].
- Irrota ilmapikrometrin varsi [10-3].

Ilmamännän, -männänjousen ja -mikrometrin asentaminen

- Asenna ilmapikrometrin varsi [10-3] paikoilleen oikeaan asentoon.
- Voitele ilmapikrometrin ja ilmapikrometrin jousi [10-5] sekä ilmapikrometri [10-4] SATA-ruiskurasvalla (# 48173) ja sijoita ne paikalleen.
- Paina ilmapikrometri [10-4] kiinni ruiskun runkoon.
- Ruuvaa lukkoruuvi [10-1] kiinni ruiskun runkoon.

Säädä ainemäärä asennuksen jälkeen luvun 8.2 mukaisesti.

9.5. Itsesäätävän tiivisteen (ilmapuoli) vaihtaminen

Vaihto on välttämätöntä, kun ilmaa tulee ulos liipaisimen alta.

Itsesäätävän tiivisteen irrottaminen

- Avaa vastamutteri [1-4].
- Ruuvaa säätöruuvi [1-3] ja vastamutteri irti ruiskun rungosta.

- Irrota jousi ja värineula [9-1].
- Irrota liipaisin [9-2].
- Ruuvaa lukkoruuvi [10-1] irti ruiskun rungosta.
- Vedä ilmamikrometri [10-4] irti ruiskun rungosta.
- Irrota ilmamäntä ja ilmamännänjousi [10-5].
- Irrota ilmamännän varsi [10-3].
- Ruuvaa itsesäätävä tiiviste [10-2] irti ruiskun rungosta.

Itsesäätävän tiivisteen asentaminen

- Ruuvaa itsesäätävä tiiviste [10-2] paikalleen.
 - Asenna ilmamännän varsi [10-3] paikoilleen oikeaan asentoon.
 - Voitele ilmamäntä ja ilmamännänjousi [10-5] sekä ilmamikrometri [10-4] SATA-ruiskurasvalla (# 48173) ja sijoita ne paikalleen.
 - Paina ilmamikrometri [10-4] kiinni ruiskun runkoon.
 - Ruuvaa lukkoruuvi [10-1] paikalleen.
 - Asenna liipaisin [9-2].
 - Asenna jousi ja värineula [9-1] paikalleen.
 - Ruuvaa säätöruuvi [1-3] ja vastamutteri [1-4] ruiskun runkoon.
- Säädä ainemäärä asennuksen jälkeen luvun 8.2 mukaisesti.

9.6. Pyörö- / viuhkasädesäädön karan vaihtaminen

Vaihto on välttämätöntä, kun pyörö- / viuhkasädesäädöstä pääsee ulos ilmaa tai ruiskutusäteen säätäminen ei ole enää mahdollista.

Karojen purkaminen

- Ruuvaa uppokantaruuvi [11-2] irti.
- Vedä pyälletty nuppi [11-3] irti.
- Ruuvaa kara [11-4] SATA-yleisavaimella irti ruiskun rungosta.

Karan asentaminen

- Ruuvaa kara [11-4] SATA-yleisavaimella kiinni ruiskun runkoon.
- Sijoita pyälletty nuppi [11-3] paikalleen.
- Kostuta uppokantaruuvi [11-2] Loctite 242-liimaan [11-1] ja ruuvaa kiinni käsitiukkuuteen.

10. Hoito ja säilyttäminen

Maaliruiskua täytyy sen toiminnan takaamiseksi käsitellä huolella ja hoitaa säännöllisesti.

- Säilytä maaliruiskua kuivassa paikassa.
- Puhdista maaliruisku kunnolla jokaisen käyttökerran jälkeen ja ennen jokaista aineen vaihtoa.

	Huomio!
NOTICE	

Väärän puhdistusaineen aiheuttamat vauriot
 Syövyttävien puhdistusaineiden käyttö maaliruiskun puhdistukseen voi vaurioittaa sitä.

- Syövyttäviä puhdistusaineita ei saa käyttää.
- Käytä neutraaleja puhdistusaineita, joiden pH-arvo 6–8.
- Happoja, lipeitä, emäksiä, maalinpoistoaineita, sopimattomia uusioaineita tai muita syövyttäviä puhdistusaineita ei saa käyttää.

	Huomio!
NOTICE	

Virheellinen puhdistus aiheuttaa esinevahinkoja
 Liuottimeen tai puhdistusaineeseen upottaminen tai ultraäänilaitteessa puhdistaminen voivat vaurioittaa maaliruiskua.

- Älä laita maaliruiskua liuottimeen tai puhdistusaineeseen.
- Maaliruiskua ei voi puhdistaa ultraäänilaitteessa.
- Käytä vain SATA:n suosittelemia pesukoneita.

Vääränlainen puhdistusväline aiheuttaa esinevahinkoja
 Likaisia reikiä ei saa missään tapauksessa puhdistaa vääränlaisilla esineillä. Jo vähäisimmätkin vauriot vaikuttavat ruiskutusjälkeen.

- Käytä SATA-suuttimenpuhdistusneuloja (# 62174) tai (# 9894).

	Ohje!
--	-------

Maaliruiskun joidenkin osien irrottaminen voi olla harvinaisissa tapauksissa välttämätöntä, jotta ne voi puhdistaa. Jos irrottaminen on välttämätöntä, se tulee rajoittaa vain rakenneosiin, jotka joutuvat toimintansa puolesta kosketuksiin aineen kanssa.

- Huuhtelee maaliruisku huolellisesti ohennusaineella.
- Puhdista ilmasuutin pensselillä tai harjalla.
- Voitele liikkuvat osat kevyesti ruiskurasvalla.

11. Häiriöt

Vain koulutettu ammattihenkilökunta saa korjata jäljempänä kuvailtuja häiriöitä.

Ellei häiriötä voi poistaa kuvauilla korjaavilla toimenpiteillä, lähetä maali-ruisku SATAn asiakaspalveluun (katso osoite luvusta 16).

Häiriö	Syy	Toiminta
Epätasainen ruiskutussäde (läpättävä/sylkevä) tai ilmakuplia maalikupissa.	Maalisuutinta ei ole kiristetty.	Kiristä maalisuutin yleisavaimella.
	Ilmanjakorengas vaurioitunut tai likainen.	Vaihda ilmanjakorengas (katso luku 9.2).
Ilmakuplia maalikupissa.	Ilmasuutin löyhällä.	Kiristä ilmasuutin käsi-kireydelle.
	Ilma- ja maalisuuttimen ("ilmakehä") välinen tila on likainen.	Puhdista ilmakehä. Noudata puhdistusohjeita (katso luku 10).
	Suutinsarja on likainen.	Puhdista suutinsarja. Noudata puhdistusohjeita (katso luku 10).
	Suutinsarja on vaurioitunut.	Vaihda suutinsarja (katso luku 9.1).
	Maalikupissa liian vähän ruiskutettavaa ainetta.	Täytä maalikuppi (katso luku 8.2).
	Värineulan tiiviste viallinen.	Vaihda värineulan tiiviste (katso luku 9.3).
Ruiskutuskuvio liian pieni, vino, yksinkertainen tai hajanainen.	Ilmasuuttimen reiät on maalin peitossa.	Puhdista ilmasuutin. Noudata puhdistusohjeita (katso luku 10).
	Maalisuuttimen kärki (maalisuuttimen tappi) on vaurioitunut.	Tarkasta maalisuuttimen kärki vaurioiden varalta ja vaihda suutinsarja tarvittaessa (katso luku 9.1).
Pyörö-/viuhkasädesäätö eivät toimi – säädin käännettävissä.	Ilmanjakorengasta ei ole sijoitettu oikeaan asentoon (tappi ei ole reiässä) tai se on vaurioitunut.	Vaihda ilmanjakorengas (katso luku 9.2).

Häiriö	Syy	Toiminta
Pyörö-/viuhkasädesäätö ei käännettävissä.	Pyörö-/viuhkasädesäätöä on käännetty liian voimakkaasti vastapäivään vasteseen saakka; ruiskun kierteessä oleva kara löyhällä.	Ruuvaa pyörö-/viuhkasädesäätö irti yleisavaimella ja korjaa se tai vaihda kokonaan (katso luku 9.6).
Maaliruiskun ilmaa ei voi katkaista.	Ilmamännän istukka likainen.	Puhdista ilmamännän istukka. Noudata puhdistusohjeita (katso luku 10).
	Ilmamäntä kulunut.	Vaihda ilmamäntä ja ilmamännän tiiviste (katso luku 9.4).
Aine kuohuu maalikuopissa.	Ruiskutusilmaa pääsee maalikanavan kautta maalikuppiin. Maalisuutin ei ole riittävän kireällä. Ilmasuutinta ei ole ruuvattu kokonaan paikalleen, ilmakehä tukossa, istukka viallinen tai suutinsarja vaurioitunut.	Kiristä, puhdista tai vaihda osat.
Ilmasuuttimen kier-teessä, ainekanavassa (kuppiliitântä) tai maaliruiskun rungossa ruostetta.	Puhdistusneste (vetinen) jätetään liian pitkäksi aikaa ruiskuun.	Vaihddata ruiskun runko. Noudata puhdistusohjeita (katso luku 10).
	On käytetty sopimattomia pesunesteitä.	

Häiriö	Syy	Toiminta
Ruiskutettavaa ainetta tulee ulos värineulan tiivisteestä takaa.	Värineulan tiiviste viallinen tai puuttuu.	Vaihda värineulan tiiviste (katso luku 9.3).
	Värineula vaurioitunut.	Vaihda suutinsarja (katso luku 9.1).
	Värineula likainen.	Puhdista värineula. Noudata puhdistusohjeita (katso luku 10).
Maaliruisku vuotaa maalisuuttimen kärjestä ("maalisuuttimen tappi").	Värineulan kärjen ja maalisuuttimen välissä on epäpuhtauksia.	Puhdista maalisuutin ja värineula. Noudata puhdistusohjeita (katso luku 10).
	Suutinsarja on vaurioitunut.	Vaihda suutinsarja (katso luku 9.1).

12. Hävittäminen

Hävitä täysin tyhjennetty maaliruisku hyötyjätteenä. Hävitä ruiskutettavan aineen ja irrotusaineen jäämät asianmukaisella tavalla maaliruiskusta erillään ympäristövahinkojen välttämiseksi. Noudata paikallisia määräyksiä!

13. Asiakaspalvelu

Lisätarvikkeet, varaosat ja tekninen tuki ovat saatavissa SATA-jälleenyjältäsi.

14. Tarvikkeet

Tuotenro	Nimitys	Lukumäärä
6981	Pikakytkentänippa G1/4 sisäkierre	5 kpl
27771	Ilmamikrometri 0–845 ja painemittari	1 kpl
64030	SATA-puhdistussarja	1 sarja
53090	Ilmaletku	1 kpl
48173	Suurtehorasva	1 kpl

15. Varaosat

Tuotenro	Nimitys	Lukumäärä
1826	Maalikulpin tulppa 0,6 l muovikulpile	4 kpl
3988	Maalisuodatin	10 kpl.
6395	CCS-klipsi (vihreä, sininen, punainen, musta)	4 kpl
9050	Työkalusarja	1 sarja
15438	Värineulan tiiviste	1 kpl
25874*	O-rengas 9 x 1,5	1 kpl
27243	0,6 l QCC-pikavaihtomaalikulppi (muovi)	1 kpl
49395	Ruuvattava kansi 0,6 l muovikulpile	1 kpl
76018	Maalisuodatin	100 kpl
76026	Maalisuodatin	500 kpl
78154*	Sulkutulppa	1 kpl
89771	Pyörö-/viuhkasädesäädön kara	1 kpl
91959	Ilmamännänvarsi	1 kpl
130492	Liipaisinsarja SATAjet 100	1 kpl
133926	Rullasarja	1 sarja
133934	Pyörö-/viuhkasädesäädön karan tiiviste	3 kpl
133942	Tiivistepidike (ilmapuoli)	1 kpl
133959	Värineula- ja ilmamännänjousi	3 kpl
133967	SATA-ilmamikrometrin lukkoruuvi	3 kpl
133983	Rullasarja	1 kpl
133991	ilmamännän pää	3 kpl
139188	Ainemäärän säädin ja vastamutteri	1 kpl
139964	Ilmamikrometri	1 kpl
140574	Pyälletty nuppi ja ruuvi	1 kpl
140582	Maalisuuttimen tiivisteet	5 kpl
143230	Ilmanjakorengas	3 kpl
*	Vain mallissa SATAjet 100 B P	
□	Sisältyy korjaussarjaan (# 130542)	
●	Sisältyy ilmamännän huoltoyksikköön (# 92759)	
○	Sisältyy tiivistesarjaan (# 183780)	

16. EU-vaatimustenmukaisuusvakuutus

Tällä hetkellä voimassa oleva vaatimustenmukaisuusvakuutus löytyy osoitteesta:



www.sata.com/downloads

Table des matières [version originale: allemand]

1. Informations générales.....	191	9. Entretien et maintenance	202
2. Renseignements de sécurité.....	192	10. Soin et entreposage	207
3. Utilisation correcte.....	195	11. Dysfonctionnements.....	208
4. Description	195	12. Elimination.....	211
5. Contenu.....	195	13. Service après-vente	211
6. Composition	195	14. Accessoires	212
7. Données techniques.....	197	15. Pièces de rechange.....	212
8. Fonctionnement.....	199	16. Déclaration de conformité CE	213



▲ DANGER

A lire avant l'utilisation !

Lire le présent mode d'emploi, attentivement et intégralement, avant la mise en service et l'utilisation. Respecter les consignes de sécurité et avertissements sur les dangers !

Conserver toujours le présent mode d'emploi et le mode d'emploi du pistolet pulvérisateur à proximité du produit ou à un endroit accessible par tous à tout moment !

1. Informations générales

1.1. Introduction

Le présent mode d'emploi comporte des informations importantes pour l'utilisation du pistolet SATAjet 100 B F RP/SATAjet 100 B F HVLP/SATAjet 100 B P, ci-après nommé le pistolet de peinture. Il décrit également la mise en service, la maintenance, l'entretien et le stockage, de même que les remèdes aux pannes.

1.2. Groupe cible

Ce mode d'emploi s'adresse aux

- peintres en bâtiment et en carrosserie.
- personnel qualifié de peinture dans les entreprises industrielles et artisanales.

1.3. Prévention des accidents

Il convient fondamentalement de respecter les consignes de prévention des accidents générales et nationales ainsi que les instructions d'atelier et de protection d'exploitation correspondantes.

1.4. Accessoires, pièces de rechange et d'usure

N'utiliser théoriquement que des accessoires originaux, des pièces de rechange et d'usure originales de SATA. Les accessoires qui n'ont pas été fournis par SATA ne sont pas contrôlés ni homologués. SATA décline toute responsabilité pour tous les dommages qui résultent de pièces de rechange, d'usure et d'accessoires non homologués.

1.5. Garantie et responsabilité

Sont valables les Conditions Générales de Vente et de Livraison de SATA et, le cas échéant, d'autres accords contractuels, ainsi que les lois correspondantes en vigueur.

SATA n'assume aucune responsabilité

- Non respect du mode d'emploi
- Utilisation non appropriée de l'appareil
- Utilisation par du personnel non qualifié
- Absence d'utilisation d'équipements de protection personnelle
- Non-usage d'accessoires originaux et de pièces de rechange et d'usure originales
- Transformations ou modifications techniques arbitraires
- Usure/ naturelle
- chocs non conformes aux paramètres de l'utilisation normale
- Travaux de montage et de démontage
- Nettoyer la vitre de l'écran avec un objet pointu, acéré ou rugueux

2. Renseignements de sécurité

Lisez et observez toutes les consignes fournies ci-après. Le non-respect ou la mauvaise application de ces consignes peut entraîner des dysfonctionnements ou provoquer des blessures graves, voire mortelles.





2.1. Exigences envers le personnel

Seuls les spécialistes et un personnel formé ayant lu et compris l'intégralité du mode d'emploi sont habilités à utiliser le pistolet de peinture. L'utilisation du pistolet de peinture est interdite aux personnes concernées par une réactivité réduite due à des stupéfiants, à l'alcool, à des médicaments ou d'une autre façon.

2.2. Equipement de protection personnelle

Le port d'une protection respiratoire comme d'une protection oculaire et d'une protection auditive, de gants de protection appropriés, d'une tenue de travail et de chaussures de sécurité est imposé lors de l'utilisation du pistolet de peinture, ainsi que pour son nettoyage et sa maintenance.

2.3. Utilisation dans des zones à danger d'explosion

 	Avertissement ! Danger d'explosion !
 	
<p>Danger mortel dû à l'explosion du pistolet de peinture L'utilisation du pistolet de peinture dans des atmosphères explosibles des zones Ex 0 risque de provoquer une explosion. → Ne jamais amener le pistolet de peinture dans des atmosphères explosibles de la zone Ex 0.</p>	

Le pistolet pulvérisateur est homologué pour une utilisation/conservation dans des espaces présentant des risques d'explosion de la zone Ex 1 et 2. Le marquage du produit doit être respecté.

2.4. Renseignements de sécurité

État technique

- Ne jamais mettre pistolet de peinture en fonctionnement s'il présente des endommagements ou si des pièces manquent !
- En cas d'endommagement, mettre immédiatement le pistolet de peinture hors service, couper l'alimentation en air comprimé et dépressuriser complètement.
- Ne jamais transformer ou modifier le fonctionnement technique du pistolet de peinture de son propre chef.
- Contrôler l'absence d'endommagements du pistolet de peinture avec tous les composants raccordés et leur logement correct et à bloc avant chaque utilisation et remettre en état si nécessaire.

Matériaux utilisables

- L'application de produits à pulvériser acides ou alcalins est interdite.
- L'application de solvants contenant des hydrocarbures halogénés, de l'essence, du kérosène, des herbicides, pesticides et substances radioactives est interdite. Les solvants halogénés peuvent mener à des

composés chimiques explosifs et corrosifs.

- L'application de substances agressives qui contiennent de grands pigments à arêtes vives et abrasifs est interdite. Il peut par exemple s'agir de différents types de produits de collage, de colles de contact et à dispersion, de caoutchouc chloroprène, de matériaux d'une texture comparable au crépi et de peintures garnies de particules de fibres grossières.
- Amener exclusivement la quantité de solvant, peinture, vernis ou d'un autre fluide dangereux à pulvériser nécessaire à la cadence de travail dans l'environnement de travail du pistolet de peinture. Ramener les substances dans les espaces de stockage conformes à l'usage prévu à la fin du travail.

Paramètres de service

- L'utilisation du pistolet de peinture doit toujours respecter les paramètres indiqués sur la plaque signalétique.

Composants raccordés

- Utiliser exclusivement des accessoires originaux et des pièces de rechange originales SATA.
- Les tuyaux et conduites raccordés doivent impérativement résister aux sollicitations thermiques, chimiques et mécaniques se produisant pendant l'utilisation.
- Les tuyaux sous pression se détachant risquent de fouetter l'air et de provoquer des blessures. Purger toujours tout l'air compris dans le système avant de détacher les tuyaux.

Nettoyage

- Ne jamais utiliser de détergents contenant des acides ou sodes pour le nettoyage du pistolet de peinture.
- Ne jamais utiliser de détergents à base d'hydrocarbures halogénés.

Lieu d'utilisation

- Ne jamais utiliser le pistolet de peinture à proximité de sources d'inflammation, p. ex. d'un feu nu, de cigarettes incandescentes ou d'équipements électriques non protégés contre les explosions.
- Utiliser le pistolet de peinture uniquement dans des locaux bien aérés.

Points généraux

- Ne jamais diriger le pistolet de peinture sur des êtres vivants.
- Respecter les consignes de sécurité, de prévention des accidents, d'hygiène et de protection du travail et de protection de l'environnement sur site.

- Respecter les directives de prévention des accidents.

3. Utilisation correcte

Le pistolet de peinture est destiné à l'application de peintures et de laques ainsi que d'autres produits fluides adaptés sur des subjectiles appropriés.

4. Description

L'air comprimé nécessaire à l'application de la peinture est amené via le réseau d'air comprimé. L'actionnement du levier de gâchette vers le premier point de pression a pour effet d'activer l'air pilote. En continuant de faire pression sur ce point, l'aiguille de peinture est extraite de la buse de peinture ; le produit sort sans pression de la buse de peinture avant d'être pulvérisé hors de la buse d'air par l'air comprimé.

5. Contenu

- Pistolet de peinture avec jeu de buses B F RP/B F HVLP/B P et godet gravité
- Kit d'outils
- Clips CCS
- Mode d'emploi

Version alternative

- Godet gravité en aluminium ou plastique avec volume de remplissage différent

Après le déballage, contrôler :

- Pistolet de peinture endommagé
- Fournitures complètes

6. Composition

- | | |
|---|--|
| [1-1] Système antigoutte | [1-9] Système Code Couleur (CCS) |
| [1-2] Régulation jet rond/jet plat | [1-10] Crosse du pistolet |
| [1-3] Réglage du flux de produit | [1-11] Gâchette |
| [1-4] Contre-écrou de réglage du flux | [1-12] Kit projecteur avec chapeau d'air, buse de peinture (non visible), aiguille de peinture (non visible) |
| [1-5] Micromètre d'air | [1-13] Raccord du pistolet avec QCC |
| [1-6] Vis de fixation du micromètre d'air | [1-14] Raccord du godet gravité avec QCC |
| [1-7] Piston d'air (non visible) | |
| [1-8] Raccord d'air comprimé G ¼,, (filet mâle) | |

[1-15] Tamis de peinture (non visible)

[1-16] Godet gravité

[1-17] Couvercle du godet gravité

6.1. Micromètre d'air

[3-37] SATA adam 2 (voir chapitre 14)

[3-38] Manomètre séparé avec dispositif de réglage (voir chapitre 14)

[3-39] Manomètre séparé sans dispositif de réglage (voir chapitre 14)

[3-40] Mesure de la pression sur le réseau d'air comprimé

7. Données techniques

Pression à l'entrée du pistolet			
RP	Domaine d'application (Domaine d'application)	1,5 bar - 2,0 bar	22 psi - 29 psi
HVLP	Domaine d'application (Domaine d'application)	2,0 bar	29 psi
	"Compliant"	> 2,0 bar (Pression à l'intérieur du chapeau d'air > 0,7 bar)	> 29 psi (Pression à l'intérieur du chapeau d'air > 10 psi)
	Législation en vigueur en Lombardie / Italie	< 2,5 bar Pression à l'intérieur du chapeau d'air < 1,0 bar)	< 35 psi (Pression à l'intérieur du chapeau d'air < 15 psi)
Polyester	Domaine d'application (Domaine d'application)	1,5 bar - 2,0 bar	22 psi - 29 psi



Distance de pulvérisation			
RP	recommandé	17 cm - 21 cm	6.7" - 8.3"
HVLP	recommandé	10 cm - 15 cm	3.9" - 5.9"
	recommandé Lombardie/Italien	13 cm - 21 cm	5.1" - 8.3"
Polyester	recommandé	17 cm - 21 cm	6.7" - 8.3"



Pression d'entrée au pistolet maximum		
	10,0 bar	145 psi

Consommation d'air à une pression d'entrée au pistolet de 2,0 bar / 29 psi		
RP	290 NI/min	10.2 cfm
HVLP	350 NI/min	12.4 cfm
Polyester	245 NI/min	8.7 cfm

Température maximale du produit à projeter				
	50 °C		122 °F	
Poids Version	RP/ HVLP	Polyester	RP/ HVLP	Polyester
Poids (sans produit), godet gravité en plastique de 600 ml	601 g	612 g	21.2 oz.	21.6 oz.
Poids (sans produit), godet RPS de 600 ml	478 g	489 g	16.9 oz.	17.2 oz.
Poids (sans produit), godet gravité en aluminium de 1000 ml	610 g	621 g	21.5 oz.	21.9 oz.

8. Fonctionnement

	Avertissement !
	
<p>Risque de blessures dû à l'éclatement du tuyau d'air comprimé</p> <p>L'emploi d'un tuyau d'air comprimé inapproprié exposé à une pression trop élevée risque d'être endommagé ou d'exploser.</p> <p>→ Utiliser uniquement des tuyaux d'air comprimé résistants aux solvants, antistatiques et dans un état technique impeccable d'une résistance à la pression continue d'au moins 10 bars, d'une résistance de fuite < 1 MOhm et d'un diamètre intérieur d'au moins 9 mm (# 53090).</p>	

	Attention !
	
<p>Dommages dus à l'air comprimé encrassé</p> <p>L'utilisation d'air comprimé impur peut provoquer des dysfonctionnements.</p> <p>→ Utiliser de l'air comprimé propre. Par exemple avec un Filtre SATA 100 (# 148247) en dehors de la cabine de peinture ou un Filtre SATA 484 (# 92320) à l'intérieur de la cabine de peinture.</p>	

Avant chaque utilisation, contrôler/respecter les points suivants pour garantir un travail sûr avec le pistolet de peinture :

- Logement correct et à bloc de toutes les vis [2-1], [2-2], [2-3], [2-4] et

[2-5]. Resserrer les vis à bloc au besoin.

- Buse de peinture **[2-2]** serrée à bloc avec un couple de serrage de 14 Nm **[7-5]**.
- Vis de blocage **[10-1]** serrée à bloc.
- Utilisation d'air comprimé techniquement propre.

8.1. Première mise en service

- Souffler la conduite pneumatique consciencieusement au jet d'air avant le montage.
- Rincer le canal de peinture avec un liquide de nettoyage approprié **[2-6]**.
- Visser le raccord d'accouplement **[2-10]** à la prise d'air **[1-8]**.
- Orienter la buse d'air.
Jet horizontal **[2-8]**
Jet vertical **[2-7]**
- Monter le tamis de peinture **[2-12]** et le godet gravité **[2-13]**.

8.2. Mode régulé

Raccordement du pistolet de peinture

- Raccorder le tuyau d'air comprimé **[2-11]**.

Remplissage de matériau



Renseignement !

Pour la peinture, utiliser exclusivement la quantité de produit nécessaire pour l'étape de travail.

Lors de l'application de peinture, veiller à respecter la distance de pulvérisation nécessaire. À l'issue, entreposer ou éliminer le produit dans les règles de l'art.

- Dévisser le couvercle fileté **[2-14]** du godet gravité **[2-13]**.
- Presser le système antigoutte **[2-9]** dans le couvercle fileté.
- Remplir le godet gravité (jusqu'au plus 20 mm sous le bord supérieur).
- Visser le couvercle fileté sur le godet gravité.

Adaptation de la pression interne du pistolet



Renseignement !

Lors des possibilités de réglage **[3-2]**, **[3-3]** et **[3-4]**, le micromètre d'air **[1-5]** doit être complètement ouvert (position verticale).

**Renseignement !**

Le réglage le plus précis de la pression interne du pistolet la peut être obtenu avec le SATA adam 2 **[3-1]**.

**Renseignement !**

Si la pression d'entrée nécessaire du pistolet n'est pas atteinte, la pression doit être augmentée sur le réseau d'air comprimé.
Une pression d'entrée trop élevée mène à des forces de détente trop élevées.

- Tirer à fond sur la gâchette **[1-11]**.
- Régler la pression d'entrée du pistolet selon l'une des possibilités de réglage suivantes **[3-1]**, **[3-2]**, **[3-3]** jusqu'à **[3-4]**. Respecter la pression d'entrée maximale du pistolet (voir chapitre 7).
- Amener la gâchette à la position initiale.

Réglage de la quantité de produit**Renseignement !**

L'usure de la buse de peinture et de l'aiguille de peinture est moindre si la régulation de quantité de produit est complètement ouverte. Sélectionner la taille de la buse en fonction du produit à pulvériser et de la vitesse d'application.

Il est possible de régler la quantité de produit et, de ce fait, la course de l'aiguille via la vis de régulation suivant les figures **[4-1]**, **[4-2]**, **[4-3]** et en continu **[4-4]**.

- Détacher le contre-écrou **[1-4]**.
- Tirer à fond sur la gâchette **[1-11]**.
- Régler la quantité de produit sur la vis de régulation **[1-3]**.
- Resserer le contre-écrou à la main.

Ajuster le jet

Le réglage du jet de pulvérisation est possible à variation continue à l'aide de la régulation jet rond/jet plat **[1-2]** jusqu'à l'atteinte d'un jet rond.

- Régler le jet de pulvérisation en tournant la régulation jet rond et jet plat **[1-2]**.
 - Rotation vers la droite **[5-2]** – jet rond
 - Rotation vers la gauche **[5-1]** – jet plat



Démarrage du processus de peinture



- Se placer à la distance de pulvérisation (voir chapitre 7).
- Tirer à fond sur la gâchette [6-2] et diriger le pistolet de peinture dans un angle de 90° vers la surface à pulvériser [6-1].
- Assurer l'alimentation en air de pulvérisation et l'alimentation en produit.
- Tirer la gâchette [1-11] en arrière et démarrer le processus de peinture. Ajuster la quantité de produit et le jet de pulvérisation si besoin est.

Terminer le processus de peinture

- Amener la gâchette [1-11] à la position initiale.
- À la fin du processus de peinture, interrompre l'air de pulvérisation et vider le godet gravité [1-16]. Observer les instructions d'entretien et de stockage (voir chapitre 10).

9. Entretien et maintenance

	Avertissement !
	
<p>Risque de blessures causées par des composants se détachant ou une fuite de produit.</p> <p>Lors des travaux d'entretien avec connexion existante au réseau d'air comprimé, des composants peuvent se désolidariser de manière inattendue et du produit pourrait s'échapper.</p> <p>→ Séparer toujours le pistolet de peinture du réseau d'air comprimé avant de procéder à des travaux d'entretien.</p>	

	Avertissement !
	
<p>Risque de blessures dû aux arêtes vives</p> <p>Les arêtes vives génèrent un risque de blessures durant les travaux de montage sur le jeu de buses.</p> <p>→ Porter des gants de travail.</p> <p>→ Éloigner toujours l'outil d'extraction SATA du corps.</p>	

Le chapitre suivant décrit l'entretien et la maintenance du pistolet de peinture. Seuls les spécialistes dûment formés sont autorisés à procéder aux interventions de maintenance et d'entretien.

- Séparer toujours le raccord d'air comprimé **[1-8]** de l'alimentation en air comprimé avant de procéder à des interventions de maintenance et d'entretien.

Des pièces de rechange sont disponibles pour la maintenance (voir chapitre 15).

9.1. Remplacer le kit projecteur

	Attention !
NOTICE	
<p>Dommages dus à un de montage erroné Un ordre de montage erroné de la buse de peinture et de l'aiguille de peinture risque de les endommager. → Respecter impérativement l'ordre de montage. Ne jamais visser la buse de peinture contre une aiguille de peinture sous tension.</p>	

Le jeu de buses se compose d'une combinaison contrôlée d'une buse d'air **[7-1]**, d'une buse de peinture **[7-2]** et d'une aiguille de peinture **[7-3]**. Il est toujours requis de remplacer le jeu de buses complet.

Démonter le jeu de buses

- Détacher le contre-écrou **[1-4]**.
- Dévisser la vis de régulation **[1-3]** avec le contre-écrou du corps du pistolet.
- Retirer le ressort et l'aiguille de peinture **[7-3]**.
- Dévisser la buse d'air **[7-1]**.
- Dévisser la buse de peinture **[7-2]** avec la clé universelle du corps du pistolet.

Montage du jeu de buses

- Visser la buse de peinture **[7-5]** avec la clé universelle dans le corps du pistolet et serrer à bloc avec un couple de serrage de 14 Nm.
- Visser la buse d'air **[7-4]** sur le corps du pistolet.
- Insérer l'aiguille de peinture et le ressort **[7-6]**.
- Visser la vis de régulation **[1-3]** avec le contre-écrou **[1-4]** dans le corps du pistolet.

Après le montage, ajuster la quantité de produit suivant les indications du chapitre 8.2.

9.2. Remplacer l'anneau de distribution d'air



Renseignement !

Après le démontage de l'anneau de distribution d'air, vérifier la portée d'étanchéité dans le pistolet de peinture. En cas d'endommagement, adressez-vous au service après-vente de SATA (voir l'adresse figurant au chapitre 16).

Démontez l'anneau de distribution d'air

- Démontage du jeu de buses (voir chapitre 9.1).
- Extraire l'anneau de distribution d'air avec l'outil d'extraction SATA [8-1].
- Vérifier l'absence de salissures de la portée d'étanchéité [8-2], nettoyer si nécessaire.

Montage de l'anneau de distribution d'air

- Insérer l'anneau de distribution d'air. Veiller à l'orientation correcte du tourillon [8-3] s'y rapportant du côté inférieur de l'anneau de distribution d'air.
- Enfoncer l'anneau de distribution d'air en conséquence.
- Montage du jeu de buses (voir chapitre 9.1).

Après le montage, ajuster la quantité de produit suivant les indications du chapitre 8.2.

9.3. Remplacement du joint d'aiguille de peinture

Le remplacement est nécessaire si le matériau s'échappe du joint autorégulant de l'aiguille de peinture.

Démontage du joint d'aiguille de peinture



- Détacher le contre-écrou [1-4].
- Dévisser la vis de régulation [1-3] avec le contre-écrou du corps du pistolet.
- Retirer le ressort et l'aiguille de peinture [9-1].
- Démontez la gâchette [9-2].
- Dévisser le joint d'aiguille de peinture [9-3] du corps du pistolet.

Montage du joint d'aiguille de peinture

- Visser le joint d'aiguille de peinture [9-3] dans le corps du pistolet.
- Monter la gâchette [9-2].
- Insérer le ressort et l'aiguille de peinture [9-1].
- Visser la vis de régulation [1-3] avec le contre-écrou [1-4] dans le corps du pistolet.

Après le montage, ajuster la quantité de produit suivant les indications du chapitre 8.2.

9.4. Insertion du piston d'air, du ressort du piston d'air et du micromètre d'air

	Avertissement !
	
<p>Risque de blessures dû au détachement du micromètre d'air. Si la vis de blocage n'est pas serrée à bloc, le micromètre d'air risque d'être éjecté de façon incontrôlée du pistolet de peinture. → Vérifier le logement correct et à bloc de la vis de blocage du micromètre d'air, resserrer si nécessaire.</p>	

Le remplacement est nécessaire en cas d'échappement d'air de la buse d'air ou sur le micromètre d'air tant que la gâchette n'est pas actionnée.

Démontage du piston d'air, du ressort du piston d'air et du micromètre d'air

- Dévisser la vis de blocage [10-1] du corps du pistolet.
- Retirer le micromètre d'air [10-4] du corps du pistolet.
- Extraire le piston d'air avec le ressort du piston d'air [10-5].
- Retirer la tige du piston d'air [10-3].

Montage du piston d'air, du ressort du piston d'air et du micromètre d'air

- Insérer la tige du piston d'air [10-3] en position correcte.
- Graisser le piston d'air avec le ressort du piston d'air [10-5] ainsi que le micromètre d'air [10-4] avec de la graisse pour pistolet SATA (# 48173) et insérer.
- Presser le micromètre d'air [10-4] dans le corps du pistolet.
- Visser la vis de blocage [10-1] dans le corps du pistolet.

Après le montage, ajuster la quantité de produit suivant les indications du chapitre 8.2.

9.5. Insertion du joint autorégulant (côté air)

Le remplacement est nécessaire en cas d'échappement d'air sous la gâchette.

Démontage du joint autorégulant

- Détacher le contre-écrou [1-4].

- Dévisser la vis de régulation [1-3] avec le contre-écrou du corps du pistolet.
- Retirer le ressort et l'aiguille de peinture [9-1].
- Démonter la gâchette [9-2].
- Dévisser la vis de blocage [10-1] du corps du pistolet.
- Retirer le micromètre d'air [10-4] du corps du pistolet.
- Extraire le piston d'air avec le ressort du piston d'air [10-5].
- Retirer la tige du piston d'air [10-3].
- Dévisser le joint autorégulant [10-2] du corps du pistolet.

Montage du joint autorégulant

- Visser le joint autorégulant [10-2].
- Insérer la tige du piston d'air [10-3] en position correcte.
- Graisser le piston d'air avec le ressort du piston d'air [10-5] ainsi que le micromètre d'air [10-4] avec de la graisse pour pistolet SATA (# 48173) et insérer.
- Presser le micromètre d'air [10-4] dans le corps du pistolet.
- Visser la vis de blocage [10-1].
- Monter la gâchette [9-2].
- Insérer le ressort et l'aiguille de peinture [9-1].
- Visser la vis de régulation [1-3] avec le contre-écrou [1-4] dans le corps du pistolet.

Après le montage, ajuster la quantité de produit suivant les indications du chapitre 8.2.

9.6. Insertion de la broche de régulation jet rond / jet plat

Le remplacement est nécessaire en cas d'échappement d'air de la régulation jet rond / jet plat ou s'il n'est plus possible de régler le jet de pulvérisation.

Démonter les broches

- Dévisser la vis à tête conique [11-2].
- Extraire la vis moletée [11-3].
- Dévisser la broche [11-4] avec la clé universelle SATA du corps du pistolet.

Montage de la broche

- Visser la broche [11-4] avec la clé universelle SATA dans le corps du pistolet.
- Installer la vis moletée [11-3].
- Mouiller la vis à tête conique [11-2] avec de la Loctite 242 [11-1] et visser la vis à la main.

10. Soins et entreposage

Le fonctionnement correct du pistolet de peinture pose pour condition d'utiliser le produit avec précaution et de l'entretenir constamment.

- Ranger le pistolet de peinture dans un endroit sec.
- Nettoyer le pistolet de peinture après chaque utilisation et avant chaque changement de produit.



NOTICE

Attention !

Dommages dus aux détergents erronés

L'emploi de détergents agressifs pour le nettoyage du pistolet de peinture risque de l'endommager.

- Renoncer à l'emploi de détergents agressifs.
- Utiliser des détergents neutres avec un pH de 6–8.
- Renoncer à l'emploi des acides, soudes, bases, décapants, produits régénérés inappropriés ou autres détergents agressifs.



NOTICE

Attention !

Dommages matériels dus à un nettoyage inapproprié

L'immersion dans du solvant ou du détergent ou le nettoyage dans un appareil à ultrasons peut endommager le pistolet de peinture.

- Ne pas immerger le pistolet de peinture dans du solvant ou du détergent.
- Ne pas nettoyer le pistolet de peinture dans un appareil à ultrasons.
- Utiliser uniquement les machines à laver recommandées par SATA.

Dommages matériels dus à un outil de nettoyage erroné

Ne jamais nettoyer les vides de foreuse souillés avec des objets inappropriés. Même d'infimes endommagements risquent d'avoir une influence sur le motif de pulvérisation.

- Utiliser des aiguilles de nettoyage de buse SATA (# 62174) ou (# 9894).

**Renseignement !**

Il se pourrait, dans des cas rares, qu'il soit nécessaire de démonter certaines pièces du pistolet de peinture en vue d'un nettoyage approfondi. Il convient, dans l'hypothèse d'un démontage inévitable, de limiter ce démontage aux composants fonctionnels entrant en contact avec le matériau.

- Rincer le pistolet de peinture abondamment avec une dilution.
- Nettoyer la buse d'air avec un pinceau ou une brosse.
- Appliquer une fine couche de graisse pour pistolet sur les pièces en mouvement.

11. Dysfonctionnements

Seules personnes spécialisées dûment formées sont autorisées aux dysfonctionnements décrits ci-après.

S'il est impossible d'éliminer le dysfonctionnement à l'aide des remèdes décrits ci-après, veuillez envoyer le pistolet de peinture au service après-vente de SATA (voir l'adresse figurant au chapitre 16).

Défaut	Cause	Remède
Jet de pulvérisation agité (papillotages/irrégularités) ou bulles d'air dans le godet gravité.	Buse de peinture n'est pas serrée à bloc.	Serrer la buse de peinture à bloc avec la clé universelle.
	Anneau de distribution d'air endommagé ou encrassé.	Remplacer l'anneau de distribution d'air (voir chapitre 9.2).

Défaut	Cause	Remède
Bulles d'air dans le godet gravité.	Buse d'air desserrée.	Serrer la buse d'air à la main.
	Espace entre la buse d'air et la buse de peinture encrassé (« circuit d'air »).	Nettoyer le circuit d'air. Observer les instructions de nettoyage (voir chapitre 10).
	Jeu de buses encrassé.	Nettoyer le jeu de buses. Observer les instructions de nettoyage (voir chapitre 10).
	Jeu de buses endommagé.	Remplacer le jeu de buses (voir chapitre 9.1).
	Quantité de produit à pulvériser insuffisante dans le godet gravité.	Refaire le plein du godet gravité (voir chapitre 8.2).
	Joint d'aiguille de peinture défectueux.	Remplacer le joint d'aiguille de peinture (voir chapitre 9.3).
Profil d'injection trop petit, incliné, unilatéral ou divisé.	Vides de forure de la buse d'air colmaté de peinture.	Nettoyer la buse d'air. Observer les instructions de nettoyage (voir chapitre 10).
	Pointe de la buse de peinture (tourillon de buse de peinture) endommagée.	Vérifier l'absence d'endommagements de la pointe de buse de peinture et remplacer le jeu de buses si nécessaire (voir chapitre 9.1).

Défaut	Cause	Remède
Pas de fonction de la régularisation de jet rond/jet plat – régulation tourne.	L'anneau de distribution d'air n'est pas correctement positionné (le tourillon n'est pas logé dans le trou de forure) ou endommagé.	Remplacer l'anneau de distribution d'air (voir chapitre 9.2).
La régulation jet rond/jet plat ne tourne pas.	La régulation jet rond/jet plat a été tournée excessivement contre le sens des aiguilles d'une montre dans la délimitation ; la broche dans le filet du pistolet est lâche.	Dévisser la régulation jet rond/jet plat avec la clé universelle et la dégripper ou la remplacer complètement (voir chapitre 9.6).
Le pistolet de peinture ne coupe pas l'air.	Siège du piston d'air encrassé.	Nettoyer le siège du piston d'air. Observer les instructions de nettoyage (voir chapitre 10).
	Piston d'air détérioré par l'usure.	Remplacer le piston d'air et la garniture du piston d'air (voir chapitre 9.4).
Matériau bouillonne dans le godet gravité.	L'air de pulvérisation pénètre dans le godet gravité via le canal de peinture. Buse de peinture n'est pas assez serrée. Buse d'air n'est pas complètement vissée, circuit d'air colmaté, siège défectueux ou jeu de buses endommagé.	Serrer les pièces à bloc, les nettoyer ou les remplacer.

Défaut	Cause	Remède
Corrosion sur le filet des buses d'air, le canal de produit (raccord du godet) ou le corps du pistolet de peinture.	Le liquide de nettoyage (aqueux) demeure trop longtemps dans le pistolet.	Faire remplacer le corps du pistolet. Observer les instructions de nettoyage (voir chapitre 10).
	Utilisation d'un liquide de nettoyage inadéquat.	
Du produit à pulvériser s'échappe derrière le joint d'aiguille de peinture.	Joint d'aiguille de peinture défectueux ou non monté.	Remplacer le joint d'aiguille de peinture (voir chapitre 9.3).
	Aiguille de peinture endommagée.	Remplacer le jeu de buses (voir chapitre 9.1).
	Aiguille de peinture encrassée.	Nettoyer l'aiguille de peinture. Observer les instructions de nettoyage (voir chapitre 10).
Des gouttes s'échappe de la pointe de buse de peinture du pistolet de peinture (« tourillon de buse de peinture »).	Corps étranger entre la pointe d'aiguille de peinture et la buse de peinture.	Nettoyer la buse de peinture et l'aiguille de peinture. Observer les instructions de nettoyage (voir chapitre 10).
	Jeu de buses endommagé.	Remplacer le jeu de buses (voir chapitre 9.1).

12. Elimination

Éliminer le pistolet de peinture complètement vidé comme produit valorisable ou recyclable. Pour ne pas nuire à l'environnement, éliminer les restes de produit à pulvériser et les anti-agglomérants séparément du pistolet de peinture. Observer les prescriptions applicables sur le plan local !

13. Service après-vente

Vous trouverez des accessoires, des pièces de rechange et du soutien technique auprès de votre distributeur SATA.

14. Accessoires

Réf.	Dénomination	Quantité
6981	Raccord fileté express G1/4 IG	5 pc
27771	Micromètre d'air 0–845 avec manomètre	1 pc
64030	Kit de nettoyage SATA	1 jeu
53090	Tuyau d'air	1 pc
48173	Graisse à haute performance	1 pc

15. Pièces de rechange

Réf.	Dénomination	Quantité
1826	Système antigoutte pour godet en plastique de 0,6 l	4 pcs
3988	Tamis de peinture	10 pcs.
6395	Clip CCS (vert, bleu, rouge, noir)	4 pcs
9050	Kit d'outils	1 jeu
15438	Joint de l'aiguille de peinture	1 pc
25874*	Joint torique 9 x 1,5	1 pc
27243	Godet gravité QCC de 0,6 l réutilisable à changement rapide (plastique)	1 pc
49395	Couvercle fileté pour godet en plastique de 0,6 l	1 pc
76018	Tamis de peinture	100 pcs
76026	Tamis de peinture	500 pcs
78154*	Chapeau de fermeture	1 pc
89771	Broche pour la régulation jet rond / jet plat	1 pc
91959	Tige de piston d'air	1 pc
130492	Kit de gâchette SATAjet 100	1 pc
133926	Kit d'entretoise	1 jeu
133934	Joint pour la broche de la régulation jet rond / jet plat	3 pcs
133942	Support de joint (côté air)	1 pc
133959	Aiguille de peinture et ressort de piston d'air	3 pcs

Réf.	Dénomination	Quantité
133967	Vis de blocage pour micromètre d'air SATA	3 pcs
133983	Raccord d'air	1 pc
133991	Tête du piston d'air	3 pcs
139188	Réglage du flux de produit avec contre-écrou	1 pc
139964	Micromètre d'air	1 pc
140574	Vis moletée et vis	1 pc
140582	Élément d'étanchéité avec buse de peinture	5 pc
143230	Anneau de distribution d'air	3 pcs

*	uniquement si SATAjet 100 B P
<input type="checkbox"/>	Compris dans le jeu de réparation (# 130542)
<input checked="" type="checkbox"/>	Compris dans l'unité de service du piston d'air (# 92759)
<input type="checkbox"/>	Compris dans le jeu de joints (# 183780)

16. Déclaration de conformité CE

La déclaration de conformité la plus récente est disponible sur:



www.sata.com/downloads

Περιεχόμενα [πρωτότυπο κείμενο: Γερμανικά]

1. Γενικές πληροφορίες	215	καλή κατάσταση.....	226
2. Οδηγίες ασφαλείας.....	216	10. Φροντίδα και αποθήκευση...	231
3. Προβλεπόμενη χρήση	219	11. Βλάβες.....	232
4. Περιγραφή	219	12. Απόρριψη	236
5. Περιεχόμενο συσκευασίας...	219	13. Εξυπηρέτηση πελατών.....	236
6. Κατασκευή.....	219	14. Αξεσουάρ	236
7. Τεχνικά χαρακτηριστικά	221	15. Ανταλλακτικά	236
8. Λειτουργία.....	223	16. Δήλωση Συμμόρφωσης	
9. Συντήρηση και διατήρηση σε		E.E.....	238



▲ DANGER

Διαβάστε πρώτα!

Πριν από τη θέση σε λειτουργία και τη λειτουργία διαβάστε πρώτα προσεκτικά τις παρούσες οδηγίες λειτουργίας στο σύνολό τους. Τηρείτε τις υποδείξεις ασφαλείας και πρόληψης κινδύνου!

Φυλάσσετε τις παρούσες οδηγίες λειτουργίας, καθώς και τις οδηγίες λειτουργίας του πιστολιού ψεκασμού, πάντα δίπλα στο προϊόν ή σε ένα σημείο που είναι ανά πάσα στιγμή προσβάσιμο για όλους!

1. Γενικές πληροφορίες

1.1. Εισαγωγή

Οι παρούσες οδηγίες λειτουργίας περιέχουν σημαντικές πληροφορίες για τη λειτουργία του SATAjet 100 B F RP/SATAjet 100 B F HVLP/SATAjet 100 B P, καλούμενο εφεξής πιστόλι βαφής. Επίσης, περιγράφεται η θέση σε λειτουργία, η συντήρηση, η επισκευή, η φροντίδα και η αποθήκευση, καθώς και η αντιμετώπιση βλαβών.

1.2. Σε ποιους απευθύνεται

Οι παρούσες οδηγίες χρήσης προορίζονται για

- Ειδικευμένο εργατικό δυναμικό που απασχολείται σε χειρωνακτικές εργασίες βαφής και βερνικώματος
- Καταρτισμένο προσωπικό για εργασίες βερνικώματος σε βιομηχανικές και βιοτεχνικές δραστηριότητες

1.3. Πρόληψη ατυχημάτων

Κατά κανόνα πρέπει να τηρούνται οι γενικές καθώς και οι ειδικές για κάθε χώρα προδιαγραφές περί πρόληψης ατυχημάτων και οι αντίστοιχες οδηγίες για την προστασία του εργαστηρίου και της επιχείρησης.

1.4. Παρελκόμενος εξοπλισμός, ανταλλακτικά και εξαρτήματα φθοράς

Κατά κανόνα πρέπει να χρησιμοποιούνται μόνο γνήσιος παρελκόμενος εξοπλισμός, ανταλλακτικά και εξαρτήματα φθοράς της SATA. Τα αξεσουάρ, τα οποία δεν παρέχονται από τη SATA, δεν είναι ελεγμένα και εγκεκριμένα. Για ζημιές που οφείλονται στη χρήση μη εγκεκριμένου παρελκόμενου εξοπλισμού, ανταλλακτικών και εξαρτημάτων φθοράς, η SATA δεν αναλαμβάνει καμία ευθύνη.

1.5. Εγγύηση και ευθύνη

Ισχύουν οι Γενικοί Όροι Συναλλαγών της SATA και ενδεχόμενες περαιτέρω συμβάσεις καθώς και η ισχύουσα νομοθεσία.

Η SATA δεν φέρει ευθύνη στις ακόλουθες περιπτώσεις

- Μη τήρηση των οδηγιών λειτουργίας
- Μη προβλεπόμενη χρήση του προϊόντος
- Εκτέλεση των εργασιών από μη εκπαιδευμένο προσωπικό
- Παράλειψη χρήσης ατομικού εξοπλισμού προστασίας
- Μη χρήση γνήσιου παρελκόμενου εξοπλισμού, ανταλλακτικών και εξαρτημάτων φθοράς
- Αυθαίρετων μετατροπών και τεχνικών τροποποιήσεων
- Φυσική φθορά/παλαίωση
- Χτυπήματα που υπερβαίνουν τον σκοπό της χρήσης
- Εργασίες συναρμολόγησης και αποσυναρμολόγησης
- Καθαρισμός του κρυστάλλου της οθόνης με αιχμηρά, μυτερά ή σκληρά αντικείμενα

2. Οδηγίες ασφαλείας

Θα πρέπει να διαβάσετε και να κατανοήσετε όλες τις υποδείξεις που περιγράφονται παρακάτω. Η μη τήρηση ή η εσφαλμένη τήρηση ενδέχεται να οδηγήσει σε δυσλειτουργία ή σε σοβαρό τραυματισμό ή και θάνατο.

2.1. Απαιτήσεις για το προσωπικό





Το πιστόλι βαφής επιτρέπεται να χρησιμοποιείται μόνο από έμπειρους τεχνικούς και εκπαιδευμένο προσωπικό που έχουν διαβάσει και κατανοήσει πλήρως τις παρούσες οδηγίες λειτουργίας. Απαγορεύεται η χρήση του πιστολιού βαφής από άτομα, των οποίων η ικανότητα αντίδρασης έχει μει-

ωθεί λόγω λήψης ναρκωτικών, αλκοόλ, φαρμάκων ή λόγω άλλης αιτίας.

2.2. Προσωπικός εξοπλισμός προστασίας

Κατά την χρήση του πιστολιού βαφής, καθώς και κατά τον καθαρισμό και τη συντήρηση, πρέπει να χρησιμοποιείται πάντα εγκεκριμένη προστασία της αναπνοής και των ματιών, καθώς και της ακοής, κατάλληλα γάντια προστασίας, ενδυμασία εργασίας και υποδήματα ασφαλείας.

2.3. Χρήση σε περιοχές με κίνδυνο έκρηξης

 	<p>Προειδοποίηση! Κίνδυνος έκρηξης!</p>
 	
<p>Θανάσιμος κίνδυνος από πιστόλι βαφής που μπορεί να εκραγεί</p> <p>Κατά τη χρήση του πιστολιού βαφής σε περιοχές με κίνδυνο έκρηξης της ζώνης Ex 0 μπορεί να υπάρξει έκρηξη.</p> <p>→ Μην φέρνετε το πιστόλι βαφής σε περιοχές με κίνδυνο έκρηξης της ζώνης Ex 0.</p>	

Η χρήση/αποθήκευση του πιστολιού βαφής επιτρέπεται σε εκρήξιμες περιοχές της εκρηκτικής ζώνης 1 και 2. Προσέξτε την αναγνώριση προϊόντος.

2.4. Οδηγίες ασφαλείας

Τεχνική κατάσταση

- Μην θέτετε το πιστόλι βαφής ποτέ σε λειτουργία εάν παρουσιάζει βλάβη ή λείπουν εξαρτήματα.
- Εάν το πιστόλι βαφής παρουσιάσει ζημιά θέστε το αμέσως εκτός λειτουργίας, αποσυνδέστε το από την τροφοδοσία πεπιεσμένου αέρα και εξαερώστε το πλήρως.
- Μην προβαίνετε σε καμία περίπτωση σε αυθαίρετες μετατροπές ή τεχνικές επεμβάσεις στο πιστόλι βαφής.
- Ελέγχετε το πιστόλι βαφής με όλα τα συνδεδεμένα εξαρτήματα για ζημιές και για σωστή έδραση πριν από κάθε χρήση και, εάν απαιτείται, επιδιορθώστε.

Υλικά εργασίας

- Η επεξεργασία όξινων και αλκαλικών μέσων ψεκασμού απαγορεύεται.
- Η επεξεργασία διαλυτικών μέσων με αλογονωμένους υδρογονάνθρα-

κες, βενζίνη, κηροζίνη, ζιζανιοκτόνα, φυτοφάρμακα και ραδιενεργές ουσίες απαγορεύεται. Τα αλογονωμένα διαλυτικά μέσα μπορούν να προκαλέσουν εκρηκτικές ή διαβρωτικές χημικές ενώσεις.

- Η επεξεργασία διαβρωτικών υλικών, που περιέχουν χρωστικές ύλες μεγάλες σε μέγεθος, με αιχμηρές ακμές και είναι αποξεστικές, απαγορεύεται. Σε αυτές ανήκουν για παράδειγμα διάφορα είδη κόλλας, η κόλλα επαφής και διασποράς, το χλωριωμένο καουτσούκ, παρόμοια υλικά καθαρισμού και χρώματα με χονδροειδή ινώδη υλικά.
- Μεταφέρετε στον χώρο εργασίας μόνο τις απαιτούμενες για το προκείμενο βήμα εργασίας ποσότητες διαλύτη, χρώματος ή βερνικιού ή άλλων επικίνδυνων μέσων ψεκασμού. Επιστρέψτε τα υλικά αυτά στα προβλεπόμενα σημεία αποθήκευσης μετά την ολοκλήρωση της εργασίας.

Παράμετρος λειτουργίας

- Πρέπει να χειρίζεστε το πιστόλι βαφής εντός των παραμέτρων που αναγράφονται στην πινακίδα τύπου.

Συνδεδεμένα εξαρτήματα

- Χρησιμοποιείτε αποκλειστικά γνήσια παρελκόμενα και ανταλλακτικά SATA.
- Οι συνδεδεμένοι εύκαμπτοι σωλήνες και αγωγοί πρέπει να αντέχουν με ασφάλεια τις αναμενόμενες θερμικές, χημικές και μηχανικές καταπονήσεις κατά τη λειτουργία.
- Οι εύκαμπτοι σωλήνες που είναι υπό πίεση μπορούν να προκαλέσουν τραυματισμούς από τις απότομες κινήσεις κατά το λύσιμό τους. Πριν από το λύσιμο να εξαερώνετε πάντα τελείως τους εύκαμπτους σωλήνες.

Καθαρισμός

- Μην χρησιμοποιείτε ποτέ όξινα και αλκαλικά καθαριστικά μέσα για τον καθαρισμό του πιστολιού βαφής.
- Μην χρησιμοποιείτε ποτέ καθαριστικά μέσα που βασίζονται σε αλογονωμένους υδρογονάνθρακες.

Χώρος λειτουργίας

- Μην χρησιμοποιείτε το πιστόλι βαφής ποτέ σε περιοχές κοντά σε πηγές ανάφλεξης, όπως ανοιχτή φωτιά, τσιγάρα ή ηλεκτρικές εγκαταστάσεις χωρίς προστασία από εκρήξεις.
- Χρησιμοποιείτε το πιστόλι βαφής μόνο σε καλά αεριζόμενους χώρους.

Γενικά

- Μην στρέψετε ποτέ το πιστόλι βαφής σε ζώα ή ανθρώπους.
- Τηρείτε τους τοπικούς κανονισμούς ασφαλείας, πρόληψης ατυχημάτων, προστασίας της εργασίας και προστασίας του περιβάλλοντος.

- Τηρείτε τους κανονισμούς πρόληψης ατυχημάτων.

3. Προβλεπόμενη χρήση

Το πιστόλι βαφής χρησιμοποιείται στην επίστρωση χρωμάτων και βερνικιών, καθώς και άλλων κατάλληλων, ρευστών υλικών σε κατάλληλες επιφάνειες.

4. Περιγραφή

Ο πεπιεσμένος αέρας που απαιτείται για τη βαφή τροφοδοτείται στη σύνδεση πιεσμένου αέρα. Με το πάτημα της σκανδάλης έως το πρώτο σημείο πίεσης ενεργοποιείται το σύστημα ελέγχου του αρχικού αέρα. Τραβώντας κι άλλο την σκανδάλη η βελόνα χρώματος έλκεται από το ακροφύσιο χρώματος, το μέσο ψεκασμού ρέει χωρίς πίεση από το ακροφύσιο χρώματος και ψεκάζεται μέσω του πεπιεσμένου αέρα που ρέει από το ακροφύσιο αέρα.

5. Περιεχόμενο συσκευασίας

- Πιστόλι βαφής με σετ ακροφυσίων B F RP/B F HVLP/B P και δοχείο ροής
- Σετ εργαλείων
- Κλιπ CCS
- Οδηγίες λειτουργίας

Εναλλακτική έκδοση

- Δοχείο ροής από αλουμίνιο ή πλαστικό με διαφορετικές χωρητικότητες

Μετά την αφαίρεση της συσκευασίας, ελέγξτε τα εξής:

- Πιστόλι βαφής με ζημιά
- Πλήρης παραδοτέος εξοπλισμός

6. Κατασκευή

- | | | | |
|-------|---|--------|---|
| [1-1] | Ασφάλεια υπερχειλίσης | [1-8] | Σύνδεση πεπιεσμένου αέρα G ¼" (εξωτερικό σπείρωμα) |
| [1-2] | Ρύθμιση
στρογγυλής/πλατιάς
δέσμηςψεκασμού | [1-9] | Σύστημα ColorCode-System (CCS) |
| [1-3] | Ρύθμιση ποσότητας υλικού | [1-10] | Λαβή πιστολιού λακαρίσματος |
| [1-4] | Κόντρα παξιμαδί ρύθμιση ποσότητας υλικού | [1-11] | Σκανδάλη πιστολιού |
| [1-5] | Μικρόμετρο αέρα | [1-12] | Συγκρότημα ακροφυσίων με ακροφύσιο αέρα, ακροφύσιο χρώματος (δεν απεικονίζεται), βελόνα (δεν απεικονίζεται) |
| [1-6] | Βίδα ασφάλισης μικρομέτρου | | |
| [1-7] | Έμβολο αέρα (δεν απεικονίζεται) | | |

[1-13] Σύνδεση πιστολιών λακαρίσματος με QCC

[1-14] Σύνδεση δοχείου ροής με QCC

[1-15] Φίλτρο λάκας (δεν απεικονίζεται)

[1-16] Δοχείο ροής

[1-17] Καπάκι δοχείου ροής

6.1. Μικρόμετρο αέρα

[3-41] SATA adam 2 (βλέπε κεφάλαιο 14)

[3-42] Ξεχωριστό μανόμετρο με ρυθμιστική διάταξη (βλέπε κεφάλαιο 14)

[3-43] Ξεχωριστό μανόμετρο χωρίς ρυθμιστική διάταξη (βλέπε κεφάλαιο 14)

[3-44] Μέτρηση πίεσης στο δίκτυο πεπιεσμένου αέρα

7. Τεχνικά χαρακτηριστικά

Πίεση εισόδου πιστολιού			
RP	Operating range (Πεδίο χρήσης)	1,5 bar - 2,0 bar	22 psi - 29 psi
HVLP	Operating range (Πεδίο χρήσης)	2,0 bar	29 psi
	"Compliant"	> 2,0 bar (Εσω- τερική πίεση- ακροφυσίου > 0,7 bar)	> 29 psi (Εσω- τερική πίεση- ακροφυσίου > 10 psi)
	συμμόρφωση με νομοθεσία Λομβαρ- δίας / Ιταλίας	< 2,5 bar (Εσωτε- ρική πίεση ακρο- φυσίου < 1,0 bar)	< 35 psi (Εσω- τερική πίεση- ακροφυσίου < 15 psi)
Polyester	Operating range (Πεδίο χρήσης)	1,5 bar - 2,0 bar	22 psi - 29 psi

Απόσταση ψεκασμού			
RP	Συνιστάται	17 cm - 21 cm	6.7" - 8.3"
HVLP	Συνιστάται	10 cm - 15 cm	3.9" - 5.9"
	Συνιστάται Lombardei/Italien	13 cm - 21 cm	5.1" - 8.3"
Polyester	Συνιστάται	17 cm - 21 cm	6.7" - 8.3"



Μέγ. πίεση εισόδου πιστολιού		
	10,0 bar	145 psi

Κατανάλωση αέρα στα 2,0 bar πίεση εισόδου πιστολιού		
RP	290 NI/min	10.2 cfm
HVLP	350 NI/min	12.4 cfm
πολυεστέρας	245 NI/min	8.7 cfm

Μέγ. θερμοκρασία μέσου ψεκασμού		
	50 °C	122 °F

Βάρος / μοντέλο	RP/ HVLP	Polyester	RP/ HVLP	Polyester
Βάρος (χωρίς υλικό) πλαστικού δοχείου ροής 600 ml	601 g	612 g	21.2 oz.	21.6 oz.
Βάρος (χωρίς υλικό) δοχείου RPS 600 ml	478 g	489 g	16.9 oz.	17.2 oz.
Βάρος (χωρίς υλικό) δοχείου ροής αλουμινίου 1000 ml	610 g	621 g	21.5 oz.	21.9 oz.

8. Λειτουργία

	Προειδοποίηση!
	
<p>Κίνδυνος τραυματισμού από ελαστικό σωλήνα πεπιεσμένου αέρα που σπάει</p> <p>Όταν δεν χρησιμοποιείτε κατάλληλους ελαστικούς σωλήνες πεπιεσμένου αέρα, τότε μπορεί να προκληθούν ζημιές σε αυτούς από πολύ υψηλή πίεση με αποτέλεσμα να εκραγούν.</p> <p>→ Χρησιμοποιείτε μόνο ελαστικούς σωλήνες ανθεκτικούς σε διαλυτικά, αντιστατικούς και χωρίς τεχνικά ελαττώματα, για πεπιεσμένο αέρα με αντοχή σε συνεχή πίεση τουλάχιστον 10 bar, με ανορθωτική αντίσταση < 1 MOhm και εσωτερική διάμετρο τουλ. 9 mm (# 53090).</p>	

**NOTICE****Προσοχή!****Ζημιές λόγω βρόμικου πεπιεσμένου αέρα**

Η χρήση όχι καθαρού πεπιεσμένου αέρα μπορεί να προξενήσει δυσλειτουργίες.

→ Χρησιμοποιήστε καθαρό πεπιεσμένο αέρα. Για παράδειγμα με φίλτρο SATA 100 (# 148247) εκτός της καμπίνας βαφής ή με φίλτρο SATA 484 (# 92320) εντός της καμπίνας βαφής.

Πριν από κάθε χρήση προσέξτε/ελέγξτε τα εξής σημεία, για να διασφαλιστεί μια ασφαλής εργασία με το πιστόλι βαφής:

- Ελέγξτε τη σωστή έδραση όλων των βιδών **[2-1]**, **[2-2]**, **[2-3]**, **[2-4]** και των βιδών **[2-5]**. Σφίξτε ενδ. τις βίδες.
- Ακροφύσιο χρώματος **[2-2]** με ροπή σύσφιξης 14 Nm **[7-5]** σφιγμένο.
- Βίδα ασφάλισης **[10-1]** σφιγμένη.
- Χρησιμοποιείται τεχνικά καθαρός πεπιεσμένος αέρας.

8.1. Πρώτη έναρξη λειτουργίας

- Εκκενώστε με πίεση σχολαστικά τον αγωγό πεπιεσμένου αέρα πριν από τη συναρμολόγηση.
- Ξεπλύνετε το κανάλι χρώματος με κατάλληλο καθαριστικό υγρό **[2-6]**.
- Βιδώστε τον συνδετικό μαστό **[2-10]** στη σύνδεση αέρα **[1-8]**.
- Ευθυγραμμίστε το ακροφύσιο αέρα.
Οριζόντια δέσμη ψεκασμού **[2-8]**
Κάθετη δέσμη ψεκασμού **[2-7]**
- Συναρμολογήστε το φίλτρο λάκας **[2-12]** και το δοχείο ροής **[2-13]**.

8.2. Λειτουργία ρύθμισης**Σύνδεση πιστολιού βαφής**

- Συνδέστε τον ελαστικό σωλήνα πεπιεσμένου αέρα **[2-11]**.

Πλήρωση υλικού**Υπόδειξη!**

Κατά τη βαφή χρησιμοποιείτε αποκλειστικά την ποσότητα υλικού που είναι αναγκαία για το βήμα εργασίας.

Κατά τη βαφή, προσέξτε την απαιτούμενη απόσταση ψεκασμού. Μετά τη βαφή αποθηκεύστε σωστά το υλικό ή απορρίψτε το.

- Ξεβιδώστε το βιδωτό καπάκι **[2-14]** από το δοχείο ροής **[2-13]**.

- Πιέστε προς τα μέσα την ασφάλεια υπερχειλίσσης **[2-9]** στο βιδωτό καπάκι.
- Πληρώστε το δοχείο ροής (έως 20 mm κάτω από την άνω ακμή).
- Βιδώστε το βιδωτό καπάκι στο δοχείο ροής.

Προσαρμογή εσωτερικής πίεσης πιστολιού



Υπόδειξη!

Στις δυνατότητες ρύθμισης **[3-2]**, **[3-3]** και **[3-4]** πρέπει το μικρόμετρο αέρα **[1-5]** να είναι πλήρως ανοιχτό (σε κάθετη θέση).



Υπόδειξη!

Πιο συγκεκριμένα η εσωτερική πίεση πιστολιού μπορεί να ρυθμιστεί με το SATA adam 2 **[3-1]**.



Υπόδειξη!

Αν δεν επιτυγχάνεται η απαιτούμενη πίεση εισόδου πιστολιού, πρέπει να αυξηθεί η πίεση στο δίκτυο πεπιεσμένου αέρα.

Η πολύ υψηλή πίεση αέρα εισόδου οδηγεί σε μεγάλη απαιτούμενη δύναμη για τον χειρισμό της σκανδάλης.

- Τραβήξτε πλήρως τη σκανδάλη **[1-11]**.
- Ρυθμίστε την πίεση εισόδου πιστολιού σύμφωνα με τις παρακάτω δυνατότητες ρύθμισης **[3-1]**, **[3-2]**, **[3-3]** έως **[3-4]**. Τηρείτε τη μέγιστη πίεση εισόδου πιστολιού (βλέπε κεφάλαιο 7).
- Φέρτε τη σκανδάλη στη θέση εξόδου.

Ρύθμιση ποσότητας υλικού



Υπόδειξη!

Όταν είναι εντελώς ανοιχτή η ρύθμιση ποσότητας υλικού υπάρχει ελάχιστη φθορά στο ακροφύσιο χρώματος και στη βελόνα. Επιλέξτε το μέγεθος του ακροφυσίου ανάλογα με το μέσο ψεκασμού και την ταχύτητα εργασίας.

Η ποσότητα υλικού και μαζί η ανύψωση της βελόνας μπορεί να ρυθμιστεί αδιαβάθητα μέσω της ρυθμιστικής βίδας σύμφωνα με τις εικόνες **[4-1]**, **[4-2]**, **[4-3]** και **[4-4]**.

- Λύστε το κόντρα παξιμάδι **[1-4]**.
- Τραβήξτε πλήρως τη σκανδάλη **[1-11]**.

- Ρυθμίστε την ποσότητα υλικού στη ρυθμιστική βίδα [1-3].
- Σφίξτε το κόντρα παξιμάδι με το χέρι.

Ρύθμιση δέσμης ψεκασμού

Η δέσμη ψεκασμού μπορεί να ρυθμιστεί αδιαβάθμητα με τη βοήθεια της ρύθμισης στρογγυλής/πλατιάς δέσμης ψεκασμού [1-2] μέχρι να επιτευχθεί μια στρογγυλή δέσμη ψεκασμού.

- Ρυθμίστε τη δέσμη ψεκασμού με περιστροφή της ρύθμισης στρογγυλής και πλατιάς δέσμης ψεκασμού [1-2].
 - Περιστροφή προς τα δεξιά [5-2] – Στρογγυλή δέσμη ψεκασμού
 - Περιστροφή προς τα αριστερά [5-1] – Πλατιά δέσμη ψεκασμού



Έναρξη διαδικασίας βαφής

- Σταθείτε σε απόσταση ψεκασμού (βλέπε κεφάλαιο 7).
- Τραβήξτε πλήρως τη σκανδάλη [6-2] και οδηγήστε το πιστόλι βαφής 90° προς την επιφάνεια βαφής [6-1].
- Διασφαλίστε την τροφοδοσία αέρα ψεκασμού και την τροφοδοσία υλικού.
- Τραβήξτε τη σκανδάλη [1-11] προς τα πίσω και ξεκινήστε τη διαδικασία βαφής. Ρυθμίστε την ποσότητα υλικού και τη δέσμη ψεκασμού, αν απαιτείται.

Τερματισμός διαδικασίας βαφής

- Φέρτε τη σκανδάλη [1-11] στη θέση εξόδου.
- Μόλις ολοκληρωθεί η διαδικασία βαφής, διακόψτε τον αέρα ψεκασμού και αδειάστε το δοχείο ροής [1-16]. Τηρείτε τις υποδείξεις για τη φροντίδα και τη φύλαξη (βλέπε κεφάλαιο 10).

9. Συντήρηση και διατήρηση σε καλή κατάσταση

	Προειδοποίηση!
	
<p>Κίνδυνος τραυματισμού από εξαρτήματα που αποσυνδέονται ή διαρροή υλικού.</p> <p>Σε εργασίες συντήρησης, ενώ διατηρείται η σύνδεση στο δίκτυο πεπιεσμένου αέρα, ενδέχεται να αποσυνδεθούν εξαρτήματα μη αναμενόμενα και να υπάρξει διαρροή υλικού.</p> <p>→ Αποσυνδέετε το πιστόλι βαφής από το δίκτυο πεπιεσμένου αέρα πριν από κάθε εργασία συντήρησης.</p>	

	Προειδοποίηση!
DANGER	

Κίνδυνος τραυματισμού από αιχμηρές ακμές
 Σε εργασίες συναρμολόγησης στο συγκρότημα ακροφυσίων υπάρχει κίνδυνος τραυματισμού από αιχμηρές ακμές.
 → Φοράτε γάντια εργασίας.
 → Χρησιμοποιείτε το εργαλείο εξαγωγής SATA πάντα στραμμένο ανάποδα από το σώμα.

Το επόμενο κεφάλαιο περιγράφει τη συντήρηση και τις εργασίες για τη διατήρηση του πιστολιού βαφής. Οι εργασίες συντήρησης και επισκευής επιτρέπεται να εκτελούνται μόνο από εκπαιδευμένο εξουσιοδοτημένο ειδικό.

- Πριν από κάθε εργασία συντήρησης και επισκευής διακόπτετε την τροφοδοσία πεπιεσμένου αέρα στη σύνδεση πεπιεσμένου αέρα [1-8]. Για την επισκευή διατίθενται ανταλλακτικά (δείτε κεφάλαιο 15).

9.1. Αντικατάσταση συγκροτήματος ακροφυσίων

	Προσοχή!
NOTICE	

Ζημιές από λάθος συναρμολόγηση
 Εξαιτίας της λάθος σειράς συναρμολόγησης μπορεί να προκληθούν ζημιές στο ακροφύσιο χρώματος και τη βελόνα χρώματος.
 → Τηρείτε οπωσδήποτε τη σειρά συναρμολόγησης. Μη βιδώνετε ποτέ το ακροφύσιο χρώματος ενώ η βελόνα χρώματος βρίσκεται υπό τάση.

Το συγκρότημα ακροφυσίων αποτελείται από έναν ελεγμένο συνδυασμό ακροφυσίου αέρα [7-1], ακροφυσίου χρώματος [7-2] και βελόνας χρώματος [7-3]. Αντικαταστήστε πλήρως το συγκρότημα ακροφυσίων.

Αποσυναρμολόγηση συγκροτήματος ακροφυσίων

- Λύστε το κόντρα παξιμάδι [1-4].
- Ξεβιδώστε τη ρυθμιστική βίδα [1-3] με κόντρα παξιμάδι από το σώμα πιστολιού.
- Αφαιρέστε το ελατήριο και τη βελόνα χρώματος [7-3].
- Ξεβιδώστε το ακροφύσιο αέρα [7-1].
- Ξεβιδώστε τη βίδα ακροφυσίου χρώματος [7-2] με κλειδί πολλαπλών χρήσε-

ων από το σώμα πιστολιού.

Συναρμολόγηση συγκροτήματος ακροφυσίων

- Βιδώστε το ακροφύσιο χρώματος [7-5] με κλειδί πολλαπλών χρήσεων στο σώμα πιστολιού και σφίξτε με ροπή σύσφιξης 14 Nm.
- Βιδώστε το ακροφύσιο αέρα [7-4] στο σώμα πιστολιού.
- Τοποθετήστε τη βελόνα χρώματος και το ελατήριο [7-6].
- Βιδώστε τη ρυθμιστική βίδα [1-3] με κόντρα παξιμάδι [1-4] στο σώμα πιστολιού.

Μετά την τοποθέτηση ρυθμίστε την ποσότητα υλικού, σύμφωνα με το κεφάλαιο 8.2.

9.2. Αντικατάσταση δακτυλίου διανομής αέρα



Υπόδειξη!

Μετά την αποσυναρμολόγηση του δακτυλίου διανομής αέρα ελέγχετε την επιφάνεια στεγανοποίησης στο πιστόλι βαφής. Αν υπάρχουν ζημιές απευθυνθείτε στην εξυπηρέτηση πελατών SATA (για τη διεύθυνση βλέπε κεφάλαιο 16).

Αποσυναρμολόγηση δακτυλίου διανομής αέρα

- Αποσυναρμολογήστε το συγκρότημα ακροφυσίων (δείτε κεφάλαιο 9.1).
- Αφαιρέστε τον δακτύλιο διανομής αέρα με το εργαλείο εξαγωγής SATA [8-1].
- Ελέγξτε την επιφάνεια στεγανοποίησης [8-2] για ακαθαρσίες, αν απαιτείται καθαρίστε.

Συναρμολόγηση δακτυλίου διανομής αέρα

- Τοποθετήστε τον δακτύλιο δακτυλίου διανομής αέρα. Ο πείρος [8-3] του δακτυλίου διανομής αέρα πρέπει να ευθυγραμμιστεί αντίστοιχα.
 - Πρεσάρτε ομοιόμορφα τον δακτύλιο διανομής αέρα.
 - Συναρμολογήστε το συγκρότημα ακροφυσίων (δείτε κεφάλαιο 9.1).
- Μετά την τοποθέτηση ρυθμίστε την ποσότητα υλικού, σύμφωνα με το κεφάλαιο 8.2.

9.3. Αντικατάσταση στεγανοποιητικού παρεμβύσματος βελόνας χρώματος

Η αντικατάσταση είναι απαραίτητη, εάν στο αυτορυθμιζόμενο συγκρότημα βελονών χρώματος εξέρχεται υλικό.

Αποσυναρμολόγηση στεγανοποιητικού παρεμβύσματος βελόνας χρώματος

- Λύστε το κόντρα παξιμάδι [1-4].



- Ξεβιδώστε τη ρυθμιστική βίδα **[1-3]** με κόντρα παξιμάδι από το σώμα πιστολιού.
- Αφαιρέστε το ελατήριο και τη βελόνα χρώματος **[9-1]**.
- Αποσυναρμολογήστε τη σκανδάλη **[9-2]**.
- Ξεβιδώστε το στεγανοποιητικό παρέμβυσμα βελόνας χρώματος **[9-3]** από το σώμα του πιστολιού.

Συναρμολόγηση στεγανοποιητικού παρεμβύσματος βελόνας χρώματος

- Βιδώστε το στεγανοποιητικό παρέμβυσμα βελόνας χρώματος **[9-3]** στο σώμα πιστολιού.
- Συναρμολογήστε τη σκανδάλη **[9-2]**.
- Τοποθετήστε το ελατήριο και τη βελόνα χρώματος **[9-1]**.
- Βιδώστε τη ρυθμιστική βίδα **[1-3]** με κόντρα παξιμάδι **[1-4]** στο σώμα πιστολιού.

Μετά την τοποθέτηση ρυθμίστε την ποσότητα υλικού, σύμφωνα με το κεφάλαιο 8.2.

9.4. Αντικατάσταση εμβόλου αέρα, ελατηρίου εμβόλου αέρα και μικρομέτρου αέρα

	Προειδοποίηση!
	
<p>Κίνδυνος τραυματισμού από αποσυνδεδεμένο μικρόμετρο αέρα. Το μικρόμετρο αέρα μπορεί να εκτοξευτεί ανεξέλεγκτα έξω από το πιστόλι βαφής εάν δεν έχει συσφιχθεί η βίδα ασφάλισης. → Ελέγξτε τη σωστή έδραση της βίδας ασφάλισης του μικρομέτρου αέρα και ενδ. σφίξτε την.</p>	

Η αντικατάσταση απαιτείται όταν ενώ δεν έχει πατηθεί η σκανδάλη εξέρχεται αέρας στο ακροφύσιο αέρα ή στο μικρόμετρο αέρα.

Αποσυναρμολόγηση εμβόλου αέρα, ελατηρίου εμβόλου αέρα και μικρομέτρου αέρα

- Βιδώστε τη βίδα ασφάλισης **[10-1]** στο σώμα του πιστολιού.
- Τραβήξτε το μικρόμετρο αέρα **[10-4]** από το σώμα πιστολιού.
- Αφαιρέστε το έμβολο αέρα με το ελατήριο εμβόλου αέρα **[10-5]**.
- Αφαιρέστε το στέλεχος εμβόλου αέρα **[10-3]**.

Συναρμολόγηση εμβόλου αέρα, ελατηρίου εμβόλου αέρα και μικρο-

μέτρου αέρα

- Τοποθετήστε το στέλεχος εμβόλου αέρα **[10-3]** στη σωστή θέση.
- Λιπάνετε και τοποθετήστε το έμβολο αέρα με το ελατήριο εμβόλου αέρα **[10-5]**, καθώς και το μικρόμετρο αέρα **[10-4]** με γράσο πιστολιού SATA (# 48173).
- Πιέστε προς τα μέσα το μικρόμετρο αέρα **[10-4]** στο σώμα πιστολιού.
- Βιδώστε τη βίδα ασφάλισης **[10-1]** στο σώμα πιστολιού.

Μετά την τοποθέτηση ρυθμίστε την ποσότητα υλικού, σύμφωνα με το κεφάλαιο 8.2.

9.5. Αντικατάσταση αυτορυθμιζόμενου στεγανοποιητικού παρεμβύσματος (πλευρά αέρα)

Η αντικατάσταση είναι απαραίτητη, εάν εξέρχεται αέρας κάτω από τη σκανδάλη.

Αποσυναρμολόγηση αυτορυθμιζόμενου στεγανοποιητικού παρεμβύσματος

- Λύστε το κόντρα παξιμάδι **[1-4]**.
- Ξεβιδώστε τη ρυθμιστική βίδα **[1-3]** με κόντρα παξιμάδι από το σώμα πιστολιού.
- Αφαιρέστε το ελατήριο και τη βελόνα χρώματος **[9-1]**.
- Αποσυναρμολογήστε τη σκανδάλη **[9-2]**.
- Βιδώστε τη βίδα ασφάλισης **[10-1]** στο σώμα του πιστολιού.
- Τραβήξτε το μικρόμετρο αέρα **[10-4]** από το σώμα πιστολιού.
- Αφαιρέστε το έμβολο αέρα με το ελατήριο εμβόλου αέρα **[10-5]**.
- Αφαιρέστε το στέλεχος εμβόλου αέρα **[10-3]**.
- Ξεβιδώστε το αυτορυθμιζόμενο στεγανοποιητικό παρέμβυσμα **[10-2]** στο σώμα του πιστολιού.

Συναρμολόγηση αυτορυθμιζόμενου στεγανοποιητικού παρεμβύσματος

- Βιδώστε το αυτορυθμιζόμενο στεγανοποιητικό παρέμβυσμα **[10-2]**.
- Τοποθετήστε το στέλεχος εμβόλου αέρα **[10-3]** στη σωστή θέση.
- Λιπάνετε και τοποθετήστε το έμβολο αέρα με το ελατήριο εμβόλου αέρα **[10-5]**, καθώς και το μικρόμετρο αέρα **[10-4]** με γράσο πιστολιού SATA (# 48173).
- Πιέστε προς τα μέσα το μικρόμετρο αέρα **[10-4]** στο σώμα πιστολιού.
- Βιδώστε τη βίδα ασφάλισης **[10-1]**.
- Συναρμολογήστε τη σκανδάλη **[9-2]**.
- Τοποθετήστε το ελατήριο και τη βελόνα χρώματος **[9-1]**.
- Βιδώστε τη ρυθμιστική βίδα **[1-3]** με κόντρα παξιμάδι **[1-4]** στο σώμα

πιστολιού.

Μετά την τοποθέτηση ρυθμίστε την ποσότητα υλικού, σύμφωνα με το κεφάλαιο 8.2.

9.6. Αντικατάσταση ρυθμιστικής βίδας της ρύθμισης στρογγυλής / πλατιάς δέσμης ψεκασμού

Η αντικατάσταση είναι απαραίτητη όταν εξέρχεται αέρας στη ρύθμιση στρογγυλής / πλατιάς δέσμης ψεκασμού ή όταν δεν είναι πλέον δυνατή η ρύθμιση της δέσμης ψεκασμού.

Αποσυναρμολόγηση ρυθμιστικής βίδας

- Ξεβιδώστε τη φρεζάτη βίδα [11-2].
- Αφαιρέστε το ρικνωτό κουμπί [11-3].
- Βιδώστε τη ρυθμιστική βίδα [11-4] με κλειδί πολλαπλών χρήσεων στο σώμα πιστολιού.

Συναρμολόγηση ρυθμιστικής βίδας

- Βιδώστε τη ρυθμιστική βίδα [11-4] με κλειδί πολλαπλών χρήσεων SATA στο σώμα πιστολιού.
- Τοποθετήστε το ρικνωτό κουμπί [11-3].
- Επιχρίστε τη φρεζάτη βίδα [11-2] με Loctite 242 [11-1] και βιδώστε με το χέρι.

10. Φροντίδα και αποθήκευση

Για να διασφαλίζεται η λειτουργία του πιστολιού βαφής, απαιτείται προσεκτικός χειρισμός, καθώς και συνεχή φροντίδα του προϊόντος.

- Φυλάξτε το πιστόλι βαφής σε χώρο χωρίς υγρασία.
- Καθαρίζετε το πιστόλι βαφής μετά από κάθε χρήση και πριν από κάθε αλλαγή υλικού.



NOTICE

Προσοχή!

Ζημιές από λάθος καθαριστικό μέσο

Το πιστόλι βαφής μπορεί να υποστεί ζημιές αν χρησιμοποιηθούν επιθετικά καθαριστικά μέσα για τον καθαρισμό του.

→ Μην χρησιμοποιείτε επιθετικά καθαριστικά μέσα.

→ Χρησιμοποιείτε ουδέτερα καθαριστικά υγρά με τιμή pH 6–8.

→ Μην χρησιμοποιείτε οξέα, αλκαλικά διαλύματα, βάσεις, αποχρωστικά, ακατάλληλα αναγεννημένα λάδια ή άλλα επιθετικά καθαριστικά μέσα.

**NOTICE****Προσοχή!****Υλικές ζημιές από εσφαλμένο καθαρισμό**

Η βύθιση σε διαλύτες ή καθαριστικά μέσα ή ο καθαρισμός σε συσκευή με υπερήχους μπορεί να προκαλέσει ζημιές στο πιστόλι βαφής.

→ Μην βάζετε το πιστόλι βαφής μέσα σε διαλύτες ή καθαριστικά μέσα.

→ Μην καθαρίζετε το πιστόλι βαφή σε συσκευή με υπερήχους.

→ Χρησιμοποιείτε μόνο πλυντήρια πιστολιών βαφής που συνιστά η SATA.

Υλικές ζημιές από λάθος εργαλείο καθαρισμού

Μην καθαρίζετε ποτέ τις βρώμικες οπές με ακατάλληλα αντικείμενα.

Ακόμα και οι μικρότερες ζημιές επηρεάζουν την εικόνα ψεκασμού.

→ Χρησιμοποιείτε βελόνες καθαρισμού ακροφυσίων SATA (# 62174) ή (# 9894).

**Υπόδειξη!**

Σε σπάνιες περιπτώσεις μπορεί να χρειαστεί η αποσυναρμολόγηση μερικών μερών του πιστολιού βαφής για τον σχολαστικό καθαρισμό του. Αν απαιτείται αποσυναρμολόγηση, τότε αυτή πρέπει να περιορίζεται μόνο στα εξαρτήματα που εξαιτίας της λειτουργίας τους έρχονται σε επαφή με το υλικό.

- Ξεπλύνετε καλά το πιστόλι βαφής με διαλυτικό.
- Καθαρίστε το ακροφύσιο αέρα με πινέλο ή βούρτσα.
- Γρασάρετε ελαφριά τα κινούμενα μέρη με γράσο πιστολιού.

11. Βλάβες

Οι βλάβες που περιγράφονται στη συνέχεια επιτρέπεται να επιδιορθώνονται μόνο από εκπαιδευμένο ειδικό προσωπικό.

Αν μια βλάβη δεν μπορεί να διορθωθεί με τα μέτρα αντιμετώπισης που περιγράφονται παρακάτω, στείλτε το πιστόλι βαφής στο τμήμα εξυπηρέτησης πελατών της SATA (για τη διεύθυνση βλέπε κεφάλαιο 16).

Βλάβη	Αιτία	Αντιμετώπιση
Ασταθής δέσμη ψεκασμού (πέταγμα/ασταθής εκτόξευση) ή φυσαλίδες αέρα στο δοχείο ροής.	Το ακροφύσιο χρώματος δεν είναι καλά σφικμένο.	Σφίξτε το ακροφύσιο χρώματος με το κλειδί πολλαπλών χρήσεων.
	Ο δακτύλιος διανομής αέρα είναι κατεστραμμένος ή ακάθαρτος.	Αντικαταστήστε τον δακτύλιο διανομής αέρα (βλέπε κεφάλαιο 9.2).
Φυσαλίδες αέρα στο δοχείο ροής.	Ακροφύσιο αέρα χαλαρό.	Σφίξτε με το χέρι το ακροφύσιο αέρα.
	Το διάκενο μεταξύ του ακροφυσίου αέρα και του ακροφυσίου χρώματος ("κύκλωμα αέρα") περιέχει ακαθαρσίες.	Καθαρίστε το κύκλωμα αέρα. Τηρείτε τις υποδείξεις καθαρισμού (βλέπε κεφάλαιο 10).
	Συγκρότημα ακροφυσίων με ρύπους.	Καθαρίστε το συγκρότημα ακροφυσίων. Τηρείτε τις υποδείξεις καθαρισμού (βλέπε κεφάλαιο 10).
	Ζημιά στο συγκρότημα ακροφυσίου.	Αντικαταστήστε το συγκρότημα ακροφυσίων (βλέπε κεφάλαιο 9.1).
	Πολύ λίγο μέσο ψεκασμού στο δοχείο ροής.	Πληρώστε το δοχείο ροής (βλέπε κεφάλαιο 8.2).
	Στεγανοποιητικό παρέμβυσμα βελόνας χρώματος ελαττωματικό.	Αντικαταστήστε το στεγανοποιητικό παρέμβυσμα βελόνας χρώματος (βλέπε κεφάλαιο 9.3).

Βλάβη	Αιτία	Αντιμετώπιση
Εικόνα ψεκασμού πολύ μικρή, λοξή, μονόπλευρη ή διαχωρίζεται.	Τα ανοίγματα του ακροφυσίου αέρα είναι μπλοκαρισμένα από βερνίκι.	Καθαρίστε το ακροφύσιο αέρα. Τηρείτε τις υποδείξεις καθαρισμού (βλέπε κεφάλαιο 10).
	Η κεφαλή του ακροφυσίου χρώματος (μύτη ακροφυσίου χρώματος) έχει υποστεί ζημιά.	Ελέγξτε το συγκρότημα ακροφυσίων χρώματος για ζημιές και ενδ. αντικαταστήστε το συγκρότημα ακροφυσίων (βλέπε κεφάλαιο 9.1).
Καμία λειτουργία της ρύθμισης στρογγυλής/πλατιάς δέσμης ψεκασμού – Η ρυθμιστική βίδα περιστρέφεται ελεύθερα.	Ο δακτύλιος διανομής αέρα δεν είναι σωστά τοποθετημένος (η γλωττίδα δεν βρίσκεται στην οπή) ή έχει ζημιά.	Αντικαταστήστε τον δακτύλιο διανομής αέρα (βλέπε κεφάλαιο 9.2).
Η ρύθμιση στρογγυλής/πλατιάς δέσμης ψεκασμού δεν περιστρέφεται.	Η ρύθμιση στρογγυλής/πλατιάς δέσμης ψεκασμού έχει περιστραφεί πολύ δυνατά κόντρα στη φορά του ρολογιού και στο τερματικό σημείο, η ρυθμιστική βίδα χαλάρωσε μέσα στο σπείρωμα του πιστολιού.	Ξεβιδώστε τη ρύθμιση στρογγυλής/πλατιάς δέσμης ψεκασμού με το κλειδί πολλαπλών χρήσεων για να γίνει προσβάσιμη και ενδ. να αντικατασταθεί πλήρως (βλέπε κεφάλαιο 9.6).
Το πιστόλι βαφής δεν μπορεί να απενεργοποιήσει τον αέρα.	Η έδραση του εμβόλου αέρα είναι ακάθαρτη.	Καθαρίστε την έδραση του εμβόλου αέρα. Τηρείτε τις υποδείξεις καθαρισμού (βλέπε κεφάλαιο 10).
	Έμβολα αέρα φθαρμένα.	Αντικαταστήστε τα έμβολα αέρα και το συγκρότημα εμβόλου αέρα (βλέπε κεφάλαιο 9.4).

Βλάβη	Αιτία	Αντιμετώπιση
Το υλικό εκτοξεύεται στο δοχείο ροής.	Ο αέρας διασποράς φτάνει στο δοχείο ροής μέσω του καναλιού χρώματος. Το ακροφύσιο χρώματος δεν έχει σφικτεί επαρκώς. Το ακροφύσιο αέρα δεν έχει βιδωθεί πλήρως, ροή αέρα μπουκωμένη, ελαττωματική έδραση ή κατεστραμμένο συγκρότημα ακροφυσίων.	Σφίξτε τα εξαρτήματα, καθαρίστε ή αντικαταστήστε τα.
Σκουριά στο σπείρωμα του ακροφυσίου αέρα, στο κανάλι υλικού (σύνδεση δοχείου) ή στο σώμα του πιστολιού βαφής.	Το καθαριστικό υγρό (υδατώδες) παραμένει πολύ ώρα στο πιστόλι. Χρησιμοποιούνται ακατάλληλα υγρά καθαρισμού.	Αντικαταστήστε το σώμα πιστολιού. Τηρείτε τις υποδείξεις καθαρισμού (βλέπε κεφάλαιο 10).
Το μέσο ψεκασμού εξέρχεται πίσω από το στεγανοποιητικό παρέμβυσμα βελόνας χρώματος.	Το στεγανοποιητικό παρέμβυσμα βελόνας χρώματος έχει χαλάσει ή δεν υπάρχει.	Αντικαταστήστε το στεγανοποιητικό παρέμβυσμα βελόνας χρώματος (βλέπε κεφάλαιο 9.3).
	Η βελόνα χρώματος έχει ζημιά.	Αντικαταστήστε το συγκρότημα ακροφυσίων (βλέπε κεφάλαιο 9.1).
	Η βελόνα χρώματος είναι λερωμένη.	Καθαρίστε τη βελόνα χρώματος. Τηρείτε τις υποδείξεις καθαρισμού (βλέπε κεφάλαιο 10).

Βλάβη	Αιτία	Αντιμετώπιση
Το πιστόλι βαφής στάζει στην κεφαλή του ακροφυσίου χρώματος ("μύτη ακροφυσίου χρώματος").	Ξένο σώμα μεταξύ κεφαλής βελόνας χρώματος και ακροφυσίου χρώματος.	Καθαρίστε το ακροφύσιο χρώματος και τη βελόνα χρώματος. Τηρείτε τις υποδείξεις καθαρισμού (βλέπε κεφάλαιο 10).
	Ζημιά στο συγκρότημα ακροφυσίου.	Αντικαταστήστε το συγκρότημα ακροφυσίων (βλέπε κεφάλαιο 9.1).

12. Απόρριψη

Απόρριψη του πλήρως εκκενωθέντος πιστολιού βαφής ως υλικού ανακύκλωσης. Για να αποφεύγεται επιβάρυνση του περιβάλλοντος, απορρίπτετε σωστά τα κατάλοιπα του μέσου ψεκασμού και του μέσου διαχωρισμού ξεχωριστά από το πιστόλι βαφής. Τηρείτε τις τοπικές προδιαγραφές!

13. Εξυπηρέτηση πελατών

Παρελκόμενο εξοπλισμό, ανταλλακτικά και τεχνική υποστήριξη θα λάβετε από τον τοπικό σας έμπορο της SATA.

14. Αξεσουάρ

Αρ. είδους	Ονομασία	Πλήθος
6981	Ταχυσύνδεσμος G1/4 IG	5 τεμ.
27771	Μικρόμετρο αέρα 0–845 με μανόμετρο	1 τεμ.
64030	Σετ καθαρισμού SATA	1 σετ
53090	Ελαστικός σωλήνας αέρα	1 τεμ.
48173	Γράσο υψηλής απόδοσης	1 τεμ.

15. Ανταλλακτικά

Αρ. είδους	Ονομασία	Πλήθος
1826	Ασφάλεια υπερχείλισης για πλαστικό δοχείο 0,6 l	4 τεμ.
3988	Φίλτρο λάκας	10 τμχ
6395	Κλιπ CCS (πράσινο, μπλε, κόκκινο, μαύρο)	4 τεμ.

Αρ. εί-δους	Όνομασία	Πλήθος
9050	Σετ εργαλείων	1 σετ
15438	Στεγανοποιητικό παρέμβυσμα βελόνας χρώματος	1 τεμ.
25874*	Δακτύλιος O 9 x 1,5	1 τεμ.
27243	0,6 I QCC υποδοχή ταχείας αλλαγής (πλαστικό)	1 τεμ.
49395	Βιδωτό καπάκι για πλαστικό δοχείο 0,6 I	1 τεμ.
76018	Φίλτρο λάκας	100 τεμ.
76026	Φίλτρο λάκας	500 τεμ.
78154*	Τερματικό πώμα	1 τεμ.
89771	Ρυθμιστική βίδα για στρογγυλή/πλατιά δέσμη ψε-κασμού	1 τεμ.
91959	Στέλεχος εμβόλου αέρα	1 τεμ.
130492	Σετ σκανδάλης SATAjet 100	1 τεμ.
133926	Σετ τροχαλιών σκανδάλης	1 σετ
133934	Στεγανοποιητικό παρέμβυσμα για ρύθμιση στρογγυλής/πλατιάς δέσμης ψεκασμού ρυθμιστικής βίδας	3 τεμ.
133942	Βάση στεγανοποιητικού παρεμβύσματος (πλευρά αέρα)	1 τεμ.
133959	Ελατήριο βελόνας χρώματος και εμβόλου αέρα	3 τεμ.
133967	Βίδα ασφάλισης για μικρόμετρο αέρα SATA	3 τεμ.
133983	Σύνδεση αέρα	1 τεμ.
133991	Κουμπί εμβόλου αέρα	3 τεμ.
139188	Ρύθμιση ποσότητας υλικού με αντιπερικόχλιο	1 τεμ.
139964	Μικρόμετρο αέρα	1 τεμ.
140574	Ρικνωτό κουμπί και βίδα	1 τεμ.
140582	Στοιχεία στεγανοποίησης για το ακροφύσιο χρώ-ματος	5 τεμ.
143230	Δακτύλιος διανομής αέρα	3 τεμ.

*	Μόνο για SATAjet 100 B P
□	Περιλαμβάνεται στο σετ επισκευής (# 130542)
●	Περιλαμβάνεται στη μονάδα συντήρησης εμβόλου αέρα (# 92759)

○	Περιλαμβάνεται στο σετ στεγανοποιητικών παρεμβυσμάτων (# 183780)
---	--

16. Δήλωση Συμμόρφωσης Ε.Ε.



Την ισχύουσα ενημερωμένη δήλωση συμμόρφωσης θα βρείτε εδώ:



www.sata.com/downloads

Tartalomjegyzék [eredeti változat: német]

1. Általános tudnivalók	239	tás.....	248
2. Biztonsági tudnivalók.....	240	10. Karbantartás és tárolás	252
3. Rendeltetésszerű használat	242	11. Hibák	254
4. Leírás	243	12. Hulladékkezelés	257
5. Szállítási terjedelem	243	13. Vevőszolgálat	257
6. Felépítés.....	243	14. tartozék.....	257
7. Műszaki adatok	244	15. Pótalkatrészek.....	257
8. Üzemeltetés	245	16. EU megfelelőségi nyilatko- zat.....	258
9. Szervizelés és karbantar-			

	<p>Legelőször olvassa el!</p>
	
<p>Üzembe helyezés előtt olvassa el teljes mértékben és gondosan a jelen üzemeltetési utasítást. Vegye figyelembe a biztonsági és veszélyekre vonatkozó tudnivalókat!</p>	

A jelen üzemeltetési utasítást, valamint a szórópisztoly üzemeltetési utasítását mindig a termék mellett, vagy egy bárki számára bármikor hozzáférhető helyen tárolja!

1. Általános tudnivalók

1.1. Bevezetés

Ez az üzemeltetési utasítás fontos tudnivalókat tartalmaz a SATAjet 100 B F RP/SATAjet 100 B F HVLP/SATAjet 100 B P berendezés üzemeltetésével kapcsolatban, amelyet a következőkben lakkozópisztolynak nevezünk. Az útmutató az üzembe helyezést, a karbantartást és szervizelést, az ápolást és tárolást, valamint a hibaelhárítást ugyancsak bemutatja.

1.2. Célcsoport

A használati útmutató a következő személyeknek szól:

- festő- és fényező szakemberek
- ipari és kisipari fényező műhelyek képzett személyzete

1.3. Balesetvédelem

Kötelező betartani az általános és az országspecifikus balesetvédelmi előírásokat, valamint az idevágó üzemi és a műhelyre vonatkozó munkavédelmi előírásokat.

1.4. Tartozékok, pót- és kopó alkatrészek

Alapvetően a termék csak eredeti SATA márkájú tartozékokkal, pót- és kopó alkatrészekkel használható. A nem a SATA által szolgáltatott tartozékokat a gyártó nem vizsgálta be és nem hagyta jóvá. A nem jóváhagyott tartozékok, pót- és kopó alkatrészek használatából fakadó károkért a SATA nem vállal felelősséget.

1.5. Szavatosság és jótállás

SATA Általános üzleti feltételei vannak érvényben, valamint adott esetben további szerződéses megállapodások, valamint a mindenkor hatályos törvények.

A SATA nem vállal felelősséget a következő esetekben:

- Az üzemeltetési utasítás figyelmen kívül hagyása
- A termék rendeltetésellenes alkalmazása
- Nem szakképzett személyzet alkalmazása
- Személyi védőfelszerelés nem alkalmazása
- Nem eredeti tartozékok, pót- és kopó alkatrészek használata
- Önhatalmú átalakítások vagy műszaki módosítások
- Természetes elhasználódás/kopás
- Használatra nem jellemző ütés általi terhelés
- Össze- és szétszerelési munkák
- A kijelzőfelület tisztítása hegyes, éles vagy kemény tárgyakkal

2. Biztonsági tudnivalók

Olvassa el és tartsa be a következő utasításokat. Be nem tartása vagy csak részleges betartása üzemzavarokhoz vezethet vagy súlyos, akár halálos sérüléseket okozhat.





2.1. Személyzettel szembeni követelmények

A lakkozópisztolyt csak tapasztalt szakmunkások és betanított személyek használhatják, akik ezt az üzemeltetési utasítást végigolvasták és megértették. Drogok, alkohol, gyógyszerek vagy egyéb okok miatt csökkent reakcióképességű személyek nem használhatják a lakkozópisztolyt.

2.2. Személyi védőfelszerelés

A lakkozópisztoly használatakor, valamint tisztításakor és karbantartásakor mindig viseljen engedélyezett légzésvédőt és védőszemüveget, továbbá hallásvédőt, megfelelő védőkesztyűt, munkaruhát és védőcipőt.

2.3. Alkalmazás robbanásveszélyes területeken

 	<p>Figyelmeztetés! Robbanásveszély!</p>
 	
<p>A felrobbanó lakkozópisztoly életveszélyt okoz Ha a 0. zónabesorolású robbanásveszélyes környezetben használja a lakkozópisztolyt, robbanás következhet be. → Soha ne vigye a lakkozópisztolyt 0. zónabesorolású robbanásveszélyes környezetbe.</p>	

A festékszóró pisztoly használata/tárolása a robbanásveszélyes Ex-zóna 1 és 2 típusú területeken engedélyezett. Tartsa be a termékjelöléseket!

2.4. Biztonsági tudnivalók

Műszaki állapot:

- Soha ne helyezze üzembe a lakkozópisztolyt sérült állapotban, vagy ha hiányoznak róla alkatrészek.
- A sérült lakkozópisztolyt haladéktalanul helyezze üzemem kívül, válassza le a sűrítettlevegő-ellátásról, és teljes körűen légtelenítse.
- Soha ne végezzen önhatalmúlag átalakításokat és műszaki módosításokat a lakkozópisztolyon.
- A lakkozópisztoly és a csatlakozó alkatrészek ép állapotát és stabil helyzetét minden használat előtt ellenőrizze, illetve szükség esetén hozza rendbe.

Munkavégzési anyagok

- Tilos sav- vagy lúgtartalmú szóróanyagokat feldolgozni.
- Halogén szénhidrogéneket tartalmazó oldószereket, benzint, kerozint, növényirtó és növényvédő szereket, valamint radioaktív anyagokat tilos feldolgozni. A halogénezett oldószerek robbanásveszélyes és maró vegyületeket képezhetnek.
- Nagy, éles szélű és koptató hatású festékanyagokat tartalmazó agresszív anyagokat tilos feldolgozni. Ilyen anyagok között a különböző

zõ típusú ragasztók, kontakt- és diszperziós ragasztók, a klórkaucsuk, tisztító jellegű anyagok és durva rostanyagokkal töltött festékek.

- A működő lakkozópisztoly közelében kizárólag a munka előrehaladásához szükséges mennyiségben tároljon oldószert, festéket, lakkot, illetve egyéb veszélyes szóróanyagot. Ezeket a munka befejezését követően vigye vissza a megfelelő raktárba.

Üzemi paraméterek

- A lakkozópisztolyt kizárólag a típustáblán megadott paraméterek szerint működtesse.

Csatlakoztatott összetevők

- Kizárólag eredeti SATA tartozékokat és pótalkatrészeket használjon.
- A csatlakoztatott tömlők és vezetékek biztosan legyenek ellenállóak az üzemeltetésekor várható termikus, kémiai és mechanikai igénybevételekkel szemben.
- A nyomás alatt álló tömlők leválasztásakor az ostorszerű mozgás révén sérüléseket okozhatnak. A tömlők leválasztása előtt mindig teljesen légtelenítse azokat.

Tisztítás

- Soha ne használjon sav- vagy lúgtartalmú tisztítószeret a lakkozópisztoly tisztításához.
- Soha ne használjon halogénezett szénhidrogén alapú tisztítószeret.

Felhasználás helye

- Soha ne használja a lakkozópisztolyt gyújtóforrások – pl. nyílt láng, égő cigaretta és robbanásvédelemmel nem rendelkező elektromos eszközök – közelében.
- A lakkozópisztolyt csak jól szellőző helyiségekben használja.

Általános tudnivalók

- A lakkozópisztolyt soha ne irányítsa élőlényekre.
- Tartsa be a helyi biztonsági, balesetvédelmi, munkavédelmi és környezetvédelmi előírásokat.
- Tartsa be a balesetvédelmi előírásokat.

3. Rendeltetészerű használat

A lakkozópisztolyt festékek és lakkok, valamint más alkalmas folyós anyagok arra alkalmas alapanyagra való felvitelére terveztük.

4. Leírás

A lakkozáshoz szükséges sűrített levegőt a sűrítettlevegő-csatlakozáshoz vezetik. Ha meghúzza az elsütőkart az első nyomáspontig, azzal aktiválja az előlevegő-vezérlést. Ha tovább húzza az elsütőkart, akkor a festéktű kihúzódik a festékfúvókából, a szóróanyag nyomásmentesen kiáramlik a festékfúvókából, és a légfúvókából kiáramló sűrített levegő szétporlasztja azt.

5. Szállítási terjedelem

- Lakkozópisztoly B F RP/B F HVLP/B P fúvókakészlettel és gravitációs adagolású tartállyal
- Szerszámkészlet
- CCS-klipsz
- Üzemeltetési utasítás

Alternatív kivitel

- különböző töltőtér fogattal rendelkező alumíniumból vagy műanyagból készült festékedénnyel

Kicsomagolás után ellenőrizze:

- A lakkozópisztoly épségét
- A gyári csomag teljessége

6. Felépítés

- | | | | |
|-------|--|--------|--|
| [1-1] | Csepegésgátló | [1-10] | Szórópisztoly nyele |
| [1-2] | Kör- és szélessáv-szabályozó | [1-11] | Kengyel |
| [1-3] | Anyagmennyiség-szabályozó | [1-12] | Fúvókakészlet légfúvókával, festékfúvókával (nem látható), festéktűvel (nem látható) |
| [1-4] | Anyagmennyiség-szabályozó ellenanyája | [1-13] | Szórópisztoly-csatlakozó QCC-vel |
| [1-5] | Levegő-mikrométer | [1-14] | Festékedény-csatlakozó QCC-vel |
| [1-6] | A levegő-mikrométer rögzítő csavarja | [1-15] | Festékszita (nem látható) |
| [1-7] | Légdugattyú (nem látható) | [1-16] | Festékedény |
| [1-8] | Sűrítettlevegő-csatlakozás, G ¼" (külső menet) | [1-17] | Festékedény fedél |
| [1-9] | ColorCode-rendszer (CCS) | | |

6.1. Levegő-mikrométer

- [3-45] SATA adam 2 (lásd a 14. fejezetet)

[3-46] Külön nyomásmérő szabályozóeszközzel (lásd a 14. fejezetet)

[3-47] Külön nyomásmérő szabályozóeszköz nélkül (lásd a 14. fejezetet)

[3-48] Nyomásmérés a sűrítetlevegő-hálózatnál

7. Műszaki adatok

Pisztoly bemeneti nyomás			
RP	Operating range (felhasználási terület)	1,5 bar - 2,0 bar	22 psi - 29 psi
HVLP	Operating range (felhasználási terület)	2,0 bar	29 psi
	"Compliant"	> 2,0 bar (fúvókabelső nyomása > 0,7 bar)	> 29 psi (fúvókabelső nyomása > 10 psi)
	Compliant törvényalkotás Lombardia/Olaszország	< 2,5 bar (fúvókabelső nyomása < 1,0 bar)	< 35 psi (fúvókabelső nyomása < 15 psi)
Polyester	Operating range (felhasználási terület)	1,5 bar - 2,0 bar	22 psi - 29 psi

fecskendező távolság

RP	ajánlott	17 cm - 21 cm	6.7" - 8.3"
HVLP	ajánlott	10 cm - 15 cm	3.9" - 5.9"
	ajánlott Lombardia/Italien	13 cm - 21 cm	5.1" - 8.3"
Polyester	ajánlott	17 cm - 21 cm	6.7" - 8.3"

Max. bemeneti pisztolynyomás

	10,0 bar	145 psi
--	----------	---------

Levegőfogyasztás a pisztoly 2,0 bar bemeneti nyomása esetén

RP	290 NI/min	10.2 cfm
HVLP	350 NI/min	12.4 cfm
Poliészter	245 NI/min	8.7 cfm

A szórandó közeg max. hőmérséklete				
	50 °C		122 °F	
Súly Változat	RP/ HVLP	Polyester	RP/ HVLP	Polyester
Súly (anyag nélkül), gravitációs adagolású műanyag tartály, 600 ml	601 g	612 g	21.2 oz.	21.6 oz.
Súly (anyag nélkül), RPS tartály, 600 ml	478 g	489 g	16.9 oz.	17.2 oz.
Súly (anyag nélkül), gravitációs adagolású alumíniumtartály, 1000 ml	610 g	621 g	21.5 oz.	21.9 oz.

8. Üzemeltetés

	Figyelmeztetés!
DANGER	
<p>Kirepedt sűrítettlevegő-tömlő okozta sérülésveszély Nem megfelelő sűrítettlevegő-tömlő használata esetén az a túl nagy nyomás miatt károsodhat és felrobbanhat. → Csak oldószerálló, antisztatikus és műszakilag kifogástalan állapotú, legalább 10 bar állandó nyomószilárdságú, < 1 Mohm vezetési ellenállású és 9 mm min. belső átmérőjű sűrítettlevegő-tömlőt használjon (53090 sz.).</p>	

	Vigyázat!
NOTICE	
<p>Károsodások a szennyezett sűrített levegő miatt Szennyezett sűrített levegő használata hibás működést eredményezhet. → Használjon tiszta sűrített levegőt. Például 100-as SATA szűrőt (148247 sz.) a fényezőfülkén kívül vagy 484-es SATA szűrőt (92320 sz.) a fényezőfülkében.</p>	

Minden használat előtt figyeljen a következőkre /ellenőrizze az alábbiakat, hogy biztonságosan dolgozhasson a lakkozópisztollyal:

- Az összes csavar ([2-1], [2-2], [2-3], [2-4] és [2-5]) megfelelő meghúzását. Szükség esetén húzza meg a csavarokat.
- Húzza meg a [2-2] festékfúvókát 14 Nm nyomatékkal ([7-5]).
- Húzza meg a [10-1] rögzítőcsavart.
- Használjon műszaki szempontból tiszta sűrített levegőt.

8.1. Első használat

- Szerelés előtt alaposan fúvassa ki a sűrítettlevegő-vezetékét.
- Öblítse át a festékcsatornát megfelelő tisztítófolyadékkal ([2-6]).
- Csavarozza rá a [2-10] csatlakozót az [1-8] levegőcsatlakozásra.
- Állítsa be légfúvókát.
Vízszintes sugár: [2-8]
Függőleges sugár: [2-7]
- Szerelje fel a [2-12] festékszűrőt és a [2-13] gravitációs adagolású tartályt.

8.2. Normál üzem

A lakkozópisztoly csatlakoztatása

- Csatlakoztassa a [2-11] sűrítettlevegő-tömlőt.

Anyag feltöltése



Figyelem!

Lakkozásnál csak a munkafázishoz szükséges anyagmennyiséget használja.

Festés során ügyeljen a szükséges fecskendező távolságra. Festés után az anyagot szakszerűen tárolja vagy ártalmatlanítsa.

- Csavarja le a [2-14] csavaros fedelet a [2-13] gravitációs adagolású tartályról.
- Nyomja be a [2-9] cseppenésgátlót a csavaros fedélbe.
- Töltse fel a gravitációs adagolású tartályt (max. 20 mm-rel a felső perem alá).
- Csavarja fel a csavaros fedelet a gravitációs adagolású tartályra.

A tisztoly belső nyomásának beállítása



Figyelem!

A [3-2], [3-3] és [3-4] beállítási lehetőségeknél az [1-5] levegő-mikrométer legyen teljesen nyitva (függőleges állás).

**Figyelem!**

A pisztoly belső nyomását a SATA adam 2 eszközzel állíthatja be a legpontosabban ([3-1]).

**Figyelem!**

Ha a pisztoly bemeneti nyomása a szükséges szint alatt van, növelje a nyomást a sűrítettlevegő-hálózatban.

Ha túl magas a bemeneti levegőnyomás, akkor túl nagy az elsütőerő.

- Teljesen húzza meg az [1-11] elsütőbillentyűt.
- A pisztoly bemeneti nyomását a [3-1], [3-2], [3-3] vagy [3-4] beállítási lehetőségek valamelyike szerint állítsa be. Tartsa be a pisztoly maximális bemeneti nyomását (lásd a 7. fejezetet).
- Állítsa vissza az elsütőbillentyűt a kiindulási helyzetébe.

Anyagmennyiség beállítása**Figyelem!**

A festékfúvóka és a festéktű teljesen nyitott anyagmennyiség-szabályozónál kopik a legkevésbé. A fúvókanagyságot a szóróanyag és a felhordási sebesség függvényében válassza meg.

Az anyagmennyiség és így a tüemelkedés a szabályozócsavarral a [4-1], [4-2], [4-3] és [4-4] ábra szerint fokozatmentesen állítható.

- Lazítsa meg az [1-4] ellenanyát.
- Teljesen húzza meg az [1-11] elsütőbillentyűt.
- Állítsa be az anyagmennyiséget az [1-3] szabályozócsavarral.
- Húzza meg kézzel az ellenanyát.

A szórósugár beállítása

A szórási sugár az [1-2] kör- és szélessáv-szabályozóval a körsugár eléréséig fokozatmentesen állítható.

- Állítsa be a szórási sugarat az [1-2] kör- és szélessáv-szabályozó elforgatásával.
 - Ha jobbra forgatja ([5-2]) – körsugár
 - Ha balra forgatja ([5-1]) – széles sáv

A lakkozási eljárás megkezdése

- Vegye fel a fecskendező távolságot (lásd a 7. fejezetet).
- Teljesen húzza meg az elsütőbillentyűt ([6-2]), és a lakkozópisztolyt



vezesse 90°-ban a lakkozási felülethez ([6-1]).



- Gondoskodjon arról, hogy rendelkezésére álljon a szórólevégő-csatlakozás és a szükséges anyag.
- Húzza hátra az [1-11] elsütőbillentyűt, és kezdje meg a lakkozási eljárást. Szükség esetén állítsa után az anyagmennyiséget és a szórási sugarat.

Lakkozási folyamat befejezése

- Állítsa vissza az [1-11] elsütőbillentyűt a kiindulási helyzetébe.
- A lakkozási eljárás végeztével zárja el a szórólevégőt, és ürítse ki az [1-16] gravitációs adagolású tartályt. Tartsa be az ápolásra és tárolásra vonatkozó útmutatásokat (lásd a 10. fejezetet).

9. Szervizelés és karbantartás

	Figyelmeztetés!
	
<p>A feloldott alkotóelemek vagy a kilépő anyagok sérüléseket okozhatnak.</p> <p>Ha a karbantartási munkákat úgy végzi, hogy a készüléket nem választotta le a sűrítettlevegő-hálózatról, váratlanul meglazulhatnak alkatrészek, és anyag léphet ki a készülékből.</p> <p>→ A lakkozópisztolyt minden karbantartási művelet előtt válassza le a sűrítettlevegő-hálózatról.</p>	

	Figyelmeztetés!
	
<p>Az éles szélek sérülésveszélyt jelentenek</p> <p>A fúvókakészlet szerelésekor az éles szélek sérüléseket okozhatnak.</p> <p>→ Viseljen védőkesztyűt.</p> <p>→ A SATA kihúzó szerszámot soha ne használja maga felé.</p>	

Az alábbi fejezet a lakkozópisztoly karbantartásával és szervizelésével kapcsolatos tudnivalókat ismerteti. A karbantartási és szervizelési munkákat minden esetben bízza képzett szakemberekre.

- Minden karbantartási és szervizelési munka előtt szakítsa meg az [1-8] sűrítettlevegő-csatlakozás sűrítettlevegő-ellátását.

A karbantartáshoz cserealkatrészek állnak rendelkezésre (ld. a 15fejezetet).

9.1. A fúvókakészlet cseréje

	Vigyázat!
NOTICE	
<p>A hibás szerelés károkat okozhat A hibás szerelési sorrend miatt a festékfúvóka és a festéktű is károsodhat. → Feltétlenül tartsa be a szerelési sorrendet. Soha ne csavarja be a festékfúvókát feszültség alatt álló festéktű ellenében.</p>	

A fúvókakészlet a [7-1] légfúvóka, a [7-2] festékfúvóka és a [7-3] festéktű ellenőrzött kombinációjából áll. Mindig a teljes fúvókakészletet cserélje le egyben.

Szerelje le a fúvókakészletet

- Lazítsa meg az [1-4] ellenanyát.
- Csavarja ki az [1-3] szabályozócsavart az ellenanyával együtt a pisztolytestből.
- Vegye ki a rugót és a [7-3] festéktűt.
- Csavarja le a [7-1] légfúvókát.
- Csavarja ki a [7-2] festékfúvókát a pisztolytestből egy univerzális kulccsal.

A fúvókakészlet beszerelése

- Csavarja be a [7-5] festékfúvókát a pisztolytestbe egy univerzális kulccsal, és húzza meg 14 Nm nyomatékkal.
- Csavarozza fel a [7-4] légfúvókát a pisztolytestre.
- Helyezze be a [7-6] festéktűt és rugót.
- Csavarja be az [1-3] szabályozócsavart az [1-4] ellenanyával együtt a pisztolytestbe.

A beszerelés után a 8.2. fejezetben leírt módon állítsa be az anyagmenyisíget.

9.2. A légelosztó gyűrű cseréje



Figyelem!

A légelosztó gyűrű leszerelése után ellenőrizze a tömítőfelületet a lakkozópisztolyban. Sérülések esetén forduljon a SATA ügyfélszolgálatához (a címet lásd: 16. fejezet).

A légelosztó gyűrű leszerelése

- Szerelje le a fúvókakészletet (lásd a 9.1. fejezetet).
- Húzza ki a légelosztó gyűrűt a [8-1] SATA kihúzó szerszámmal.
- Ellenőrizze, hogy a [8-2] tömítőfelület szennyezett-e, szükség esetén tisztítsa meg.

A légelosztó gyűrű beszerelése

- Helyezze be a légelosztó gyűrűt. Ügyeljen arra, hogy a légelosztó gyűrű [8-3] csapja megfelelően legyen beigazítva.
- A légelosztó gyűrűt nyomja be egyenletesen.
- Szerelje be a fúvókakészletet (lásd a 9.1. fejezetet).

A beszerelés után a 8.2. fejezetben leírt módon állítsa be az anyagmenyiséget.

9.3. A festéktű tömítésének cseréje

A cserére akkor van szükség, ha az önmagától utánállítódó festéktűtömítésnél az anyag szivárog.

A festéktű tömítésének kiszerezése

- Lazítsa meg az [1-4] ellenanyát.
- Csavarja ki az [1-3] szabályozócsavart az ellenanyával együtt a pisztolytestből.
- Vegye ki a rugót és a festéktűt ([9-1]).
- Szerelje le az elsütőbillentyűt ([9-2]).
- Csavarja ki a festéktű tömítését a pisztolytestből ([9-3]).



A festéktű tömítésének beszerelése

- Csavarja be a festéktű tömítését a pisztolytestbe ([9-3]).
- Szerelje fel az elsütőbillentyűt ([9-2]).
- Helyezze be a rugót és a festéktűt ([9-1]).
- Csavarja be az [1-3] szabályozócsavart az [1-4] ellenanyával együtt a pisztolytestbe.

A beszerelés után a 8.2. fejezetben leírt módon állítsa be az anyagmenyiséget.

9.4. A levegődugattyú, levegődugattyú-rugó és levegő-mikromé-

ter cseréje

	Figyelmeztetés!
	
<p>A kioldódó levegő-mikrométer sérülésveszélyt okoz. A levegő-mikrométer ellenőrizetlenül kirepülhet a lakkozópisztolyból, ha a rögzítőcsavar nincs meghúzva. → Ellenőrizze a levegő-mikrométer rögzítőcsavarjának stabil helyzetét, és szükség esetén húzza meg.</p>	

A cserére akkor van szükség, ha nem működte az elsütőbillentyűt, mégis

levegő lép ki a légfúvókánál vagy a levegő-mikrométernél.

A levegődugattyú, levegődugattyú-rugó és levegő-mikrométer kiszérése

- Csavarja ki a [10-1] rögzítőcsavart a pisztolytestből.
- Húzza ki a [10-4] levegő-mikrométert a pisztolytestből.
- Vegye ki a levegődugattyút és a [10-5] levegődugattyú-rugót.
- Vegye ki a [10-3] levegődugattyú-rudat.

A levegődugattyú, levegődugattyú-rugó és levegő-mikrométer beszerelése

- Megfelelő helyzetben helyezze be a [10-3] levegődugattyú-rudat.
- Zsírizza be a levegődugattyút és a [10-5] levegődugattyú-rugót, továbbá a [10-4] levegő-mikrométert SATA pisztolyzsírral (48173 sz.), és helyezze be őket.
- Nyomja be a [10-4] levegő-mikrométert a pisztolytestbe.
- Csavarja be a [10-1] rögzítőcsavart a pisztolytestbe.

A beszerelés után a 8.2. fejezetben leírt módon állítsa be az anyagmenyiséget.

9.5. Az önmagától utánállítódó tömítés cseréje (levegőoldalon)

A cserére akkor van szükség, ha az elsütőbillentyű alól levegő szívárog.

Az önmagától utánállítódó tömítés kiszérése

- Lazítsa meg az [1-4] ellenanyát.
- Csavarja ki az [1-3] szabályozócsavart az ellenanyával együtt a pisztolytestből.
- Vegye ki a rugót és a festéktűt ([9-1]).
- Szerelje le az elsütőbillentyűt ([9-2]).
- Csavarja ki a [10-1] rögzítőcsavart a pisztolytestből.

- Húzza ki a [10-4] levegő-mikrométert a pisztolytestből.
- Vegye ki a levegődugattyút és a [10-5] levegődugattyú-rugót.
- Vegye ki a [10-3] levegődugattyú-rudat.
- Csavarja ki a [10-2] önmagától utánállítódó tömitést a pisztolytestből.

Az önmagától utánállítódó tömités beszerelése

- Csavarja be a [10-2] önmagától utánállítódó tömitést.
- Megfelelő helyzetben helyezze be a [10-3] levegődugattyú-rudat.
- Zsírozza be a levegődugattyút és a [10-5] levegődugattyú-rugót, továbbá a [10-4] levegő-mikrométert SATA pisztolyzsírral (48173 sz.), és helyezze be őket.
- Nyomja be a [10-4] levegő-mikrométert a pisztolytestbe.
- Csavarja be a [10-1] rögzítőcsavart.
- Szerelje fel az elsütőbillentyűt ([9-2]).
- Helyezze be a rugót és a festéktűt ([9-1]).
- Csavarja be az [1-3] szabályozócsavart az [1-4] ellenanyával együtt a pisztolytestbe.

A beszerelés után a 8.2. fejezetben leírt módon állítsa be az anyagmeny-nyiséget.

9.6. A kör- és szélessáv-szabályozó orsójának cseréje

A cserére akkor van szükség, ha a kör- és szélessáv-szabályozónál levegő szivárog, vagy a szórási sugarat már nem lehet beállítani.

Az orsó leszerelése

- Csavarja ki a [11-2] süllyesztett fejű csavart.
- Húzza le a [11-3] recézett gombot.
- SATA univerzális kulccsal csavarja ki a [11-4] orsót a pisztolytestből.

Az orsó beszerelése

- SATA univerzális kulccsal csavarja be a [11-4] orsót a pisztolytestbe.
- Helyezze fel a [11-3] recézett gombot.
- Kenje meg Loctite 242 anyaggal ([11-1]) a [11-2] süllyesztett fejű csavart, és csavarja be kézzel.

10. Karbantartás és tárolás

A lakkozópisztoly működésének biztosításához óvatosan kezelje és rendszeresen ápolja a terméket.

- A lakkozópisztolyt száraz helyen tárolja.
- A lakkozópisztolyt minden használat után és minden anyagcsere előtt alaposan tisztítsa meg.

	Vigyázat!
NOTICE	

Nem megfelelő tisztítószer okozta károk
Ha agresszív tisztítószereket használ a lakkozópisztoly tisztításához, a lakkozópisztoly károsodhat.

- Ne használjon agresszív tisztítószert.
- Használjon semleges, 6–8 pH-értékű tisztítószereket.
- Ne használjon savakat, lúgokat, bázisokat, marószereket, nem megfelelő regenerátumokat vagy más agresszív tisztítószert.

	Vigyázat!
NOTICE	

Nem megfelelő tisztítás okozta károk
Az oldó- vagy tisztítószerbe mártás, ill. az ultrahangos készülékkel való tisztítás károsíthatja a lakkozópisztolyt.

- Ne tegye a lakkozópisztolyt oldó- vagy tisztítószerbe.
- Ne tisztítsa a lakkozópisztolyt ultrahangos készülékkel.
- Csak a SATA által ajánlott mosógépeket használja.

A nem megfelelő tisztító szerszám használata anyagi kárt okozhat
A szennyezett furatokat semmi esetre se tisztítsa a célnak nem megfelelő eszközökkel. Már a legcsekélyebb károsodás is ronthatja a szórás-képet.

- Használja a SATA fúvókatisztító tűket (62174 sz.), ill. (9894 sz.).

	Figyelem!
--	------------------

Esetenként előfordulhat, hogy le kell szerelni a lakkozópisztoly egyes alkatrészeit, hogy alaposan meg lehessen tisztítani őket. Ha ez szükségessé válik, csak azokat az alkatrészeket szerelje le, amelyek működésükkor érintkezésbe kerülnek az anyaggal.

- Alaposan öblítse át a lakkozópisztolyt hígítóval.
- Tisztítsa meg a légfúvókát ecsettel vagy kefével.
- Vékonyan kenje meg a mozgó alkatrészeket pisztolyzsírral.

11. Hibák

A következőkben leírt üzemzavarokat csak képzett szakszemélyzet háríthatja el.

Ha egy üzemzavar nem hárítható el az alább leírt intézkedésekkel, küldje el a lakkozópisztolyt a SATA ügyfélszolgálatának (a címet lásd: 16. fejezet).

Zavar	Ok	Elhárítás
Nem egyenletes (hullámzó/szitáló) a szórási sugár, vagy légbuborékok kerültek a gravitációs adagolású tartályba.	A festékfúvókát nem húzták meg.	Húzza meg a festékfúvókát egy univerzális kulccsal.
	A légelesztő gyűrű sérült vagy szennyeződött.	Cserélje ki a légelesztő gyűrűt (lásd a 9.2. fejezetet).
Légbuborékok kerültek a gravitációs adagolású tartályba.	Laza a légfúvóka.	Húzza meg kézzel a légfúvókát.
	Szennyezett a légfúvóka és a festékfúvóka közötti hézag („levegőkör”).	Tisztítsa meg a levegőkört. Tartsa be a tisztítási útmutatót (lásd a 10. fejezetet).
	Szennyezett a fúvókakészlet.	Tisztítsa meg a fúvókakészletet. Tartsa be a tisztítási útmutatót (lásd a 10. fejezetet).
	Sérült a fúvókakészlet.	Cserélje ki a fúvókakészletet (lásd a 9.1. fejezetet).
	Túl kevés szóróanyag van a gravitációs adagolású tartályban.	Töltse fel a gravitációs adagolású tartályt (lásd a 8.2. fejezetet).
	Meghibásodott a festéktű tömítése.	Cserélje ki a festéktű tömítését (lásd a 9.3. fejezetet).

Zavar	Ok	Elhárítás
A spiccelt kép túl kicsi, ferde, egyoldalú vagy hasadt.	A légfúvóka furataiban lakk rakódott le.	Tisztítsa meg a légfúvókát. Tartsa be a tisztítási útmutatót (lásd a 10. fejezetet).
	A festékfúvóka hegye (festékfúvóka csapocskája) sérült.	Ellenőrizze a festékfúvókacsúcs épségét, és szükség esetén cserélje ki a fúvókakészletet (lásd a 9.1. fejezetet).
Nem működik a kör- és szélessáv-szabályozó – a szabályozó forgatható.	A légeosztó gyűrű nem megfelelő helyzetben áll (a csap nincs a furatban), vagy sérült.	Cserélje ki a légeosztó gyűrűt (lásd a 9.2. fejezetet).
A kör- és szélessáv-szabályozó nem forgatható.	A kör- és szélessáv-szabályozót túl erősen fordították az óramutató járásával ellentétes irányban az ütközőnek; az orsó meglazult a pisztoly menetében.	Csavarja ki a kör- és szélessáv-szabályozót egy univerzális kulccsal, tegye átjárhatóvá, ill. az egészet cserélje ki (lásd a 9.6. fejezetet).
A lakkozópisztoly nem állítja le a levegőt.	A levegődugattyú illesztése szennyezett.	Tisztítsa meg a levegődugattyú illesztését. Tartsa be a tisztítási útmutatót (lásd a 10. fejezetet).
	A levegődugattyú elkopott.	Cserélje ki a levegődugattyút és a levegődugattyú tömítését (lásd a 9.4. fejezetet).

Zavar	Ok	Elhárítás
Az anyag bugyog a gravitációs adagolású tartályban.	A festékcsatornán keresztül porlasztott levegő kerül a gravitációs adagolású tartályba. A festékfúvókát nem húzták meg elég szorosan. A légfúvókát nem csavarozták fel teljesen, a levegőkör eltömődött, az illesztés hibás, vagy a fúvókabetét sérült.	Húzza meg, tisztítsa meg vagy cserélje ki az alkatrészeket.
Korrózió tapasztalható a légfúvóka menetén, az anyagcsatornán (tartálycsatlakozáson) vagy a lakkozópisztolytesten.	Túl sokáig marad a (vizes) tisztítófolyadék a tisztolyban.	Cseréltesse ki a tisztolytestet. Tartsa be a tisztítási útmutatót (lásd a 10. fejezetet).
	Nem megfelelő tisztító-folyadékot használ.	
Szóróanyag szivárog a festéktű tömitése mögül.	A festéktű tömitése hibás vagy hiányzik.	Cserélje ki a festéktű tömitését (lásd a 9.3. fejezetet).
	A festéktű sérült.	Cserélje ki a fúvóka-készletet (lásd a 9.1. fejezetet).
	A festéktű szennyezett.	Tisztítsa meg a festéktűt. Tartsa be a tisztítási útmutatót (lásd a 10. fejezetet).
A lakkozópisztoly csepeg a festékfúvóka-csúcsnál („festékfúvóka-csapocská”).	Idegen test található a festéktű hegye és a festékfúvóka között.	Tisztítsa meg a festékfúvókát és a festéktűt. Tartsa be a tisztítási útmutatót (lásd a 10. fejezetet).
	Sérült a fúvókakészlet.	Cserélje ki a fúvóka-készletet (lásd a 9.1. fejezetet).

12. Hulladékkezelés

A teljesen kiürült lakkozópisztolyt kezelje hulladékként. A környezeti károk elkerüléséhez a szóróanyag és az elválasztóanyag maradványait a lakkozópisztolytól elkülönítve, szakszerűen ártalmatlanítsa. Vegye figyelembe a helyi előírásokat!

13. Vevőszolgálat

Tartozékokat, pótalkatrészeket és műszaki támogatást SATA kereskedőjénél kaphat.

14. tartozék

Cikk-sz.	Megnevezés	Darab-szám
6981	Gyorscsatlakozó, G1/4 bm.	5 db
27771	Levegő-mikrométer, 0–845, nyomásmérővel	1 db.
64030	SATA tisztítókészlet	1 készlet
53090	Levegőtömlő	1 db.
48173	Nagy teljesítményű zsír	1 db.

15. Pótalkatrészek

Cikk-sz.	Megnevezés	Darab-szám
1826	Cseppenésgátló 0,6 l-es műanyag tartályhoz	4 db.
3988	Festékszűrő	10 db
6395	CCS-kapocs (zöld, kék, piros, fekete)	4 db.
9050	Szerszámkészlet	1 készlet
15438	Festéktű-tömítés	1 db.
25874*	O-gyűrű 9 x 1,5	1 db.
27243	0,6 l-es QCC gyorscserélő gravitációs adagolású tartály (műanyag)	1 db.
49395	Csavaros fedél 0,6 l-es műanyag tartályhoz	1 db.
76018	Festékszűrő	100 db
76026	Festékszűrő	500 db
78154*	Zárósapka	1 db.
89771	Orsó a kör- és szélessáv-szabályozóhoz	1 db.

Cikk-sz.	Megnevezés	Darab-szám
91959	Légdugattyúrúd	1 db.
130492	Kengyel-készlet SATAjet 100	1 db.
133926	Kengyel görgőkészlet	1 készlet
133934	Tömítés a kör- és szélessáv-szabályozó orsójához	3 db.
133942	Tömítéstartó (levegőoldali)	1 db.
133959	Festéktű- és levegődugattyú-rugó	3 db.
133967	Rögzítőcsavar a SATA levegő-mikrométerhez	3 db.
133983	Levegőcsatlakozás	1 db.
133991	légdugattyú fej	3 db.
139188	Anyagmennyiség szabályozó ellenanyával	1 db.
139964	Levegő-mikrométer	1 db.
140574	Recézett gomb és csavar	1 db.
140582	Tömítőelemek festékfúvókához	5 db
143230	Légelosztó gyűrű	3 db.

*	csak SATAjet 100 B P esetén
□	A (130542 sz.) javítókészlet tartalmazza
●	A (92759 sz.) levegődugattyú-karbantartó egység tartalmazza
○	A (183780 sz.) tömítéskészlet tartalmazza

16. EU megfelelőségi nyilatkozat



A jelenleg érvényes megfelelőségi nyilatkozatot itt érheti el:



www.sata.com/downloads

Indice del contenuto [versione originale: tedesco]

1. Informazioni generali.....	259	periodica.....	270
2. Indicazioni di sicurezza	260	10. Cura e stoccaggio	274
3. Impiego secondo le disposizioni.....	262	11. Anomalie	276
4. Descrizione.....	263	12. Smaltimento	279
5. Volume di consegna	263	13. Servizio.....	279
6. Struttura.....	263	14. Accessori.....	279
7. Dati tecnici.....	265	15. Ricambi	279
8. Funzionamento.....	267	16. Dichiarazione di conformità CE	280
9. Manutenzione e manutenzione			

	Note preliminari
	
<p>Leggere attentamente le presenti istruzioni d'uso complete prima della messa in funzione e dell'utilizzo. Osservare le indicazioni di sicurezza e di pericolo!</p>	

Conservare sempre le presenti istruzioni d'uso e quelle della pistola a spruzzo accanto al prodotto o in un luogo sempre accessibile a tutti!

1. Informazioni generali

1.1. Introduzione

Le presenti istruzioni d'uso contengono informazioni importanti per il funzionamento del prodotto SATAjet 100 B F RP/SATAjet 100 B F HVLP/SATAjet 100 B P, di seguito denominato pistola a spruzzo. Vengono anche descritte le operazioni di messa in funzione, manutenzione e manutenzione periodica, cura, stoccaggio e rimozione dei guasti.

1.2. Destinatari

Il presente manuale di istruzioni d'uso è rivolto

- alla manodopera specializzata del settore artigianale dei tinteggiatori e verniciatori
- al personale addestrato per lavori di verniciatura nelle imprese dell'industria e dell'artigianato.

1.3. Prevenzione degli infortuni

In generale, si devono rispettare le norme antinfortunistiche generali e specifiche del paese, come pure le disposizioni aziendali interne e di officina.

1.4. Accessori, ricambi e pezzi usurabili

In generale, utilizzare solo ricambi, accessori e pezzi usurabili originali SATA. I ricambi non forniti da SATA non sono omologati né autorizzati. SATA non risponde per eventuali danni causati dall'uso di ricambi, accessori e pezzi usurabili non autorizzati.

1.5. Garanzia e responsabilità del produttore

Vigono le condizioni generali di contratto di SATA ed eventualmente ulteriori accordi contrattuali come pure le leggi in vigori.

SATA declina qualsiasi responsabilità in caso di

- Inosservanza dell'istruzione d'uso
- Utilizzo non corretto del prodotto
- Impiego di personale non qualificato
- Inutilizzo di equipaggiamento protettivo
- Utilizzo di accessori, ricambi e pezzi usurabili non originali
- Trasformazioni o modifiche tecniche non autorizzate
- Logoramento/usura naturale
- Carico atipico di impiego
- Lavori di montaggio e smontaggio
- Pulizia del display con oggetti acuminati, affilato o ruvidi

2. Indicazioni di sicurezza

Leggere e seguire tutte le istruzioni elencate di seguito. L'inosservanza o l'osservanza errata può provocare malfunzionamenti o causare lesioni gravi e persino la morte.

2.1. Requisiti per il personale





L'uso della pistola a spruzzo è riservato al personale tecnico addestrato, che ha letto per intero e compreso a fondo le presenti istruzioni d'uso.

L'uso della pistola a spruzzo è vietato alle persone con capacità reattiva alterata, ad esempio in seguito all'assunzione di droghe, alcol o medicinali.

2.2. Equipaggiamento di protezione personale

Durante l'uso della pistola a spruzzo e durante gli interventi di pulizia e manutenzione, indossare sempre la protezione delle vie respiratorie, degli occhi e dell'udito, guanti di protezione adeguati, indumenti di lavoro e scarpe antinfortunistiche.

2.3. Impiego in zone a rischio d'esplosione

 	Avviso! Pericolo di esplosione!
 	
<p>Pericolo di morte in seguito all'esplosione della pistola a spruzzo</p> <p>Se si utilizza la pistola a spruzzo in ambienti a rischio di esplosione appartenenti alla zona Ex 0, esiste il pericolo di esplosione.</p> <p>→ Non portare mai la pistola a spruzzo in ambienti a rischio di esplosione appartenenti alla zona Ex 0.</p>	

La pistola di verniciatura è omologata per l'uso / lo stoccaggio nelle atmosfere potenzialmente esplosive delle zone antideflagranti 1 e 2. Osservare il contrassegno del prodotto.

2.4. Indicazioni di sicurezza

Stato tecnico

- Non mettere mai in funzione la pistola a spruzzo con segni di danneggiamento o parti mancanti.
- In caso di danneggiamento, mettere immediatamente fuori servizio la pistola a spruzzo, staccarla dall'alimentazione dell'aria compressa e sfiatarla completamente.
- Non apportare modifiche o trasformazioni arbitrarie alla pistola a spruzzo.
- Prima dell'uso, controllare sempre l'eventuale danneggiamento e la stabilità della pistola a spruzzo e dei componenti annessi e, se necessario, provvedere alla riparazione.

Materiali di lavoro

- È vietato utilizzare prodotti da spruzzare acidi o basici.
- È vietato spruzzare solventi con idrocarburi alogenati, benzina, cherosene, erbicidi, pesticidi e sostanze radioattive. I solventi alogenati

possono provocare legami chimici esplosivi e corrosivi.

- È vietato l'uso di sostanze aggressive contenenti pigmenti di grandi dimensioni, a spigoli vivi e abrasivi. Questi comprendono, ad esempio, diversi tipi di colla, adesivi di contatto e colla a dispersione, cloro-caucciù, materiali simili all'intonaco e vernici contenenti fibre tessili grossolane.
- Portare nell'ambiente di lavoro della pistola a spruzzo esclusivamente la quantità di prodotto strettamente necessaria per il lavoro, in particolare solvente, colore, vernice o altri prodotti pericolosi. Alla fine del lavoro riportare i prodotti negli ambienti di stoccaggio adeguati.

Parametri operativi

- La pistola a spruzzo va utilizzata solo entro i parametri indicati sulla targhetta.

Componenti collegati

- Usare esclusivamente accessori e ricambi originali SATA.
- I tubi collegati, flessibili e rigidi, devono essere resistenti alle sollecitazioni termiche, chimiche e meccaniche previste durante il funzionamento.
- La forza sprigionata quando si staccano i tubi flessibili sotto pressione può causare l'effetto frusta, con conseguente pericolo di lesioni. Sfiatare sempre completamente i tubi flessibili, prima di staccarli.

Pulizia

- Non utilizzare mai detergenti contenenti acidi o soluzioni alcaline per la pulizia della pistola a spruzzo.
- Non utilizzare mai detergenti a base di idrocarburi alogenati.

Luogo di utilizzo

- Non utilizzare mai la pistola a spruzzo nei pressi di fonti di accensione, come un fuoco non protetto, sigarette accese o dispositivi elettrici non protetti contro le esplosioni.
- Utilizzare la pistola a spruzzo solo in ambienti ben ventilati.

In generale

- Non puntare mai la pistola a spruzzo contro un essere vivente.
- Rispettare le norme di sicurezza, antinfortunistiche, di tutela del lavoro e ambientale, in vigore nel luogo di utilizzo.
- Rispettare le norme antinfortunistiche.

3. Impiego secondo le disposizioni

La pistola a spruzzo è destinata all'applicazione di vernici e smalti o di altre sostanze liquide idonee, su substrati adeguati.

4. Descrizione

L'aria compressa necessaria per la verniciatura è alimentata dall'attacco specifico. Azionando la leva a grilletto al primo punto di pressione, si attiva il sistema di preareazione. Se si continua ad agire sulla leva a grilletto, l'ago di colore viene estratto dall'ugello di colore e il prodotto fuoriesce dall'ugello di colore senza pressione e viene distribuito dall'aria compressa fornita dal cappello dell'aria.

5. Volume di consegna

- Pistola a spruzzo con set di ugelli B F RP/B F HVLP/B P e serbatoio a caduta
- Kit di attrezzi
- Clip CCS
- Istruzione d'uso

Versione alternativa

- Tazza a gravità in alluminio o plastica con delle capacità diverse

Una volta estratta dall'imballaggio, controllare:

- Pistola a spruzzo danneggiata
- Volume di consegna completo.

6. Struttura

- | | | | |
|--------|---|--------|--|
| [1-1] | Antigoccia | [1-11] | Grilletto |
| [1-2] | Regolazione ventaglio tondo/ventaglio ovale | [1-12] | Proiettore composto da cappello dell'aria, ugello di colore (non visibile), ago di colore (non visibile) |
| [1-3] | Regolazione del materiale | [1-13] | Attacco alla pistola con QCC |
| [1-4] | Controdado regolazione quantità materiale | [1-14] | Attacco alla tazza a gravità con QCC |
| [1-5] | Micrometro dell'aria | [1-15] | Filtro di vernice (non visibile) |
| [1-6] | Vite di arresto del micrometro dell'aria | [1-16] | Tazza a gravità |
| [1-7] | Pistone dell'aria (non visibile) | [1-17] | Coperchio della tazza a gravità |
| [1-8] | Attacco dell'aria compressa G 1/4,, (filettatura esterna) | | |
| [1-9] | ColorCode-System (CCS) | | |
| [1-10] | Impugnatura della pistola | | |

6.1. Micrometro dell'aria

- | | | | |
|--------|---------------------------|--------|---|
| [3-49] | SATA adam 2 (capitolo 14) | [3-50] | Manometro separato con regolatore (capitolo 14) |
|--------|---------------------------|--------|---|

- [3-51]** Manometro separato senza regolatore (capitolo 14)
- [3-52]** Misurazione della pressione sulla rete di distribuzione dell'aria compressa

7. Dati tecnici

Pressione all'entrata della pistola			
RP	Operating range (Campo d'impiego)	1,5 bar - 2,0 bar	22 psi - 29 psi
HVLP	Operating range (Campo d'impiego)	2,0 bar	29 psi
	"Compliant"	> 2,0 bar (pressione ugelli interna > 0,7 bar)	> 29 psi (pressione ugelli interna > 10 psi)
	Legislazione "Compliant" Lombardia/Italia	< 2,5 bar pressione ugelli interna < 1,0 bar)	< 35 psi (pressione ugelli interna < 15 psi)
Polyester	Operating range (Campo d'impiego)	1,5 bar - 2,0 bar	22 psi - 29 psi

Distanza di spruzzo			
RP	raccomandata	17 cm - 21 cm	6.7" - 8.3"
HVLP	raccomandata	10 cm - 15 cm	3.9" - 5.9"
	raccomandata Lombardei/Italien	13 cm - 21 cm	5.1" - 8.3"
Polyester	raccomandata	17 cm - 21 cm	6.7" - 8.3"

Pressione all'entrata della pistola max.		
	10,0 bar	145 psi

Consumo d'aria con pressione di entrata pistola 2,0 bar		
RP	290 NI/min	10.2 cfm
HVLP	350 NI/min	12.4 cfm
Poliestre	245 NI/min	8.7 cfm

Temperatura max. della sostanza da applicare		
	50 °C	122 °F

Peso Versione	RP/ HVLP	Polyester	RP/ HVLP	Polyester
Peso (senza materiale) del serbatoio di plastica da 600 ml	601 g	612 g	21.2 oz.	21.6 oz.
Peso (senza materiale) del serbatoio RPS da 600 ml	478 g	489 g	16.9 oz.	17.2 oz.
Peso (senza materiale) del serbatoio di alluminio da 1000 ml	610 g	621 g	21.5 oz.	21.9 oz.

8. Funzionamento

	Avviso!
DANGER	

Pericolo di lesioni per lo scoppio del tubo flessibili dell'aria compressa

Se si utilizza un tubo flessibile inadeguato, esiste il pericolo di danneggiamento o di esplosione in seguito alla pressione eccessiva.

→ Utilizzare un tubo flessibile per aria compressa resistente ai solventi, antistatico e perfettamente integro, con resistenza alla pressione continua di almeno 10 bar, una resistenza di dispersione < 1 MOhm e diametro interno minimo di 9 mm (# 53090).

	Attenzione!
NOTICE	

Danni per aria compressa sporca

L'utilizzo di aria compressa sporca può causare malfunzionamenti.

→ Utilizzare aria compressa pulita. Per esempio utilizzare filtri SATA 100 (# 148247) fuori dalla cabina di verniciatura o filtri SATA 484 (# 92320) nella cabina di verniciatura.

Prima di ogni utilizzo verificare i seguenti punti/, al fine di garantire un lavoro sicuro con la pistola a spruzzo:

- Stabilità di tutte le viti [2-1], [2-2], [2-3], [2-4] e [2-5]. Serrare le viti all'occorrenza.
- Serraggio dell'ugello di colore [2-2] con una coppia di serraggio di 14 Nm [7-5].

- Serraggio della vite di arresto **[10-1]**.
- Impiego di aria compressa pulita.

8.1. Prima messa in funzione

- Pulire le tubazioni dell'aria compressa soffiando a fondo prima del montaggio.
- Lavare il canale della vernice con un detergente liquido idoneo **[2-6]**.
- Avvitare il nipplo di attacco **[2-10]** al raccordo dell'aria **[1-8]**.
- Orientare il cappello dell'aria.
Ventaglio orizzontale **[2-8]**
ventaglio verticale **[2-7]**
- Montare il filtro per vernice **[2-12]** e il serbatoio **[2-13]**.

8.2. Modalità regolazione

Collegamento della pistola a spruzzo

- Collegare il tubo flessibile dell'aria compressa **[2-11]**.

Riempire con il materiale



Indicazione!

Per la verniciatura utilizzare esclusivamente la quantità di materiale necessaria per il passo di lavoro.

Durante la verniciatura, rispettare la distanza di spruzzo necessaria.

Dopo la verniciatura, conservare o smaltire il materiale secondo le norme.

- Svitare il tappo a vite **[2-14]** del serbatoio **[2-13]**.
- Inserire il dispositivo antigoccia **[2-9]** nel coperchio a vite.
- Riempire il serbatoio (massimo 20 mm sotto il bordo superiore).
- Applicare il tappo a vite sul serbatoio.

Regolazione della pressione interna della pistola



Indicazione!

Nelle impostazioni **[3-2]**, **[3-3]** e **[3-4]** il micrometro ad aria **[1-5]** deve essere completamente aperto (posizione verticale).



Indicazione!

Per una regolazione ottimale della pressione interna della pistola, si raccomanda l'uso di SATA adam 2 **[3-1]**.

**Indicazione!**

Se non si raggiunge la pressione d'ingresso richiesta per la pistola, occorre aumentare la pressione nella rete di distribuzione dell'aria compressa.

Una pressione dell'aria d'ingresso troppo elevata rende dura la leva a grilletto.

- Estrarre completamente la leva a grilletto [1-11].
- Regolare la pressione d'ingresso della pistola con una delle seguenti opzioni [3-1], [3-2], [3-3] e [3-4]. Rispettare la massima pressione d'ingresso consentita (capitolo 7).
- Portare la leva a grilletto nella posizione iniziale.

Regolazione della quantità materiale**Indicazione!**

Se il sistema di regolazione del materiale è completamente aperto, l'usura dell'ugello di colore e dell'ago di colore è minima. Selezionare le dimensioni dell'ugello in base al prodotto spruzzato e alla velocità di lavoro.

La quantità di materiale e quindi la corsa dell'ago possono essere regolate in continuo con la vite di regolazione come illustrato nelle figure [4-1], [4-2], [4-3] e [4-4].

- Svitare il controdado [1-4].
- Estrarre completamente la leva a grilletto [1-11].
- Regolare la quantità di materiale con la vite di regolazione [1-3].
- Serrare a mano il controdado.

Regolare il ventaglio

Il getto può essere regolato in continuo con la regolazione ventaglio ovale/tondo [1-2], fino al raggiungimento di un ventaglio tondo.

- Regolare l'ampiezza del getto agendo sul sistema di regolazione ventaglio ovale e tondo [1-2].
 - Rotazione in senso orario [5-2] – ventaglio tondo
 - Rotazione in senso antiorario [5-1] – ventaglio ovale

Avvio del processo di verniciatura



- Regolare la distanza di spruzzo (capitolo 7).
- Estrarre completamente la leva a grilletto [6-2] e portare la pistola a spruzzo a 90° rispetto alla superficie da verniciare [6-1].



- Garantire l'alimentazione dell'aria per lo spruzzo e l'alimentazione del materiale.
- Tirare indietro la leva a grilletto [1-11] e avviare il processo di verniciatura. Regolare anche la quantità materiale e il getto.

Termine del processo di verniciatura

- Portare la leva a grilletto [1-11] nella posizione iniziale.
- Al termine del processo di verniciatura, interrompere l'aria per lo spruzzo e svuotare il serbatoio [1-16]. Rispettare le istruzioni di pulizia e stoccaggio (capitolo 10).

9. Manutenzione e manutenzione periodica

	Avviso!
	
<p>Pericolo di lesioni per il distacco di componenti o la fuoriuscita di materiale.</p> <p>Durante i lavori di manutenzione con collegamento alla rete di distribuzione dell'aria compressa, esiste il rischio di distacco improvviso di alcuni componenti, con conseguente fuoriuscita di materiale.</p> <p>→ Scollegare la pistola a spruzzo dalla rete di distribuzione dell'aria compressa prima di ogni intervento di manutenzione.</p>	

	Avviso!
	
<p>Pericolo di lesioni per bordi affilati</p> <p>Durante il montaggio del set di ugelli esiste il pericolo di taglio per bordi affilati.</p> <p>→ Indossare i guanti di lavoro.</p> <p>→ Utilizzare l'estrattore SATA tenendolo sempre rivolto dalla parte opposta al corpo.</p>	

Il capitolo seguente descrive le modalità di manutenzione e manutenzione periodica della

pistola a spruzzo. Le operazioni di manutenzione e manutenzione periodica

sono riservate al personale tecnico addestrato.

- Prima di qualsiasi intervento di manutenzione e manutenzione periodi-

ca, interrompere l'alimentazione di aria compressa sull'attacco specifico [1-8].

Per la manutenzione periodica sono disponibili pezzi di ricambio (capitolo 15).

9.1. Sostituzione del set di ugelli

	Attenzione!
NOTICE	
<p>Danni per errato montaggio L'ugello e l'ago di colore possono essere danneggiati per errori nella sequenza di montaggio. → Rispettare tassativamente la sequenza di montaggio. Non montare mai un ugello di colore su un ago di colore sotto tensione.</p>	

Il set di ugelli è formato dalla combinazione di provata efficacia dei seguenti elementi: cappello dell'aria [7-1], ugello di colore [7-2] e ago di colore [7-3]. Sostituire sempre il set di ugelli completo.

Smontaggio del set di ugelli

- Svitare il controdado [1-4].
- Svitare la vite di regolazione [1-3] completa di controdado dal corpo della pistola.
- Rimuovere la molla e l'ago di colore [7-3].
- Svitare il cappello dell'aria [7-1].
- Svitare l'ugello di colore [7-2] dal corpo della pistola con la chiave universale.

Montaggio del set di ugelli

- Avvitare l'ugello di colore [7-5] al corpo della pistola con la chiave universale e serrare con una coppia di serraggio di 14 Nm.
- Applicare il cappello dell'aria [7-4] sul corpo della pistola.
- Applicare ago di colore e molla [7-6].
- Avvitare la vite di regolazione [1-3] completa di controdado [1-4] nel corpo della pistola.

Dopo l'installazione regolare la quantità di materiale come indicato nel capitolo 8.2.

9.2. Cambiare l'anello di distribuzione dell'aria



Indicazione!

Dopo lo smontaggio dell'anello di distribuzione dell'aria, controllare la superficie di tenuta nella pistola a spruzzo. In caso di danneggiamento, rivolgersi al reparto assistenza clienti SATA (indirizzo al capitolo 16).

Smontaggio dell'anello di distribuzione dell'aria

- Smontare il set di ugelli (capitolo 9.1).
- Estrarre l'anello di distribuzione dell'aria con l'estrattore SATA [8-1].
- Controllare la presenza di sporco sulla superficie di tenuta [8-2] e pulire all'occorrenza.

Montaggio dell'anello di distribuzione dell'aria

- Applicare l'anello di distribuzione dell'aria. Il perno [8-3] dell'anello di distribuzione dell'aria deve essere orientato correttamente.
- Inserire uniformemente l'anello di distribuzione dell'aria.
- Montare il set di ugelli (capitolo 9.1).

Dopo l'installazione regolare la quantità di materiale come indicato nel capitolo 8.2.

9.3. Sostituzione della guarnizione dell'ago di colore

La sostituzione è necessaria se fuoriesce materiale dalla guarnizione degli aghi di colore a regolazione automatica.

Smontaggio della guarnizione dell'ago di colore

- Svitare il controdado [1-4].
- Svitare la vite di regolazione [1-3] completa di controdado dal corpo della pistola.
- Rimuovere la molla e l'ago di colore [9-1].
- Smontare la leva a grilletto [9-2].
- Svitare la guarnizione dell'ago di colore [9-3] dal corpo della pistola.



Montaggio della guarnizione dell'ago di colore

- Avvitare la guarnizione dell'ago di colore [9-3] nel corpo della pistola.
- Montare la leva a grilletto [9-2].
- Applicare la molla e l'ago di colore [9-1].
- Avvitare la vite di regolazione [1-3] completa di controdado [1-4] nel corpo della pistola.

Dopo l'installazione regolare la quantità di materiale come indicato nel capitolo 8.2.

9.4. Sostituzione del pistone ad aria, della relativa molla e

del micrometro ad aria

	Avviso!
	
<p>Pericolo di lesioni per il distacco del micrometro ad aria. Il micrometro ad aria può staccarsi bruscamente dalla pistola, se la vite di arresto non è serrata a dovere. → Controllare la stabilità della vite di arresto del micrometro ad aria e serrare all'occorrenza.</p>	

La sostituzione è necessaria se, con la leva a grilletto non azionata, si rileva una perdita d'aria dal cappello dell'aria o dal micrometro ad aria.

Smontaggio del pistone ad aria, della relativa molla e del micrometro ad aria

- Svitare la vite di arresto [10-1] dal corpo della pistola.
- Estrarre il micrometro ad aria [10-4] dal corpo della pistola.
- Rimuovere il pistone ad aria con la relativa molla [10-5].
- Rimuovere il pistone ad aria [10-3].

Montaggio del pistone ad aria, della relativa molla e del micrometro ad aria

- Inserire correttamente l'asta del pistone [10-3].
- Lubrificare con grasso per pistole SATA (# 48173) e applicare il pistone ad aria con la relativa molla [10-5] e il micrometro ad aria [10-4].
- Inserire il micrometro ad aria [10-4] nel corpo della pistola.
- Applicare il tappo a vite [10-1] nel corpo della pistola.

Dopo l'installazione regolare la quantità di materiale come indicato nel capitolo 8.2.

9.5. Sostituzione della guarnizione a regolazione automatica (lato aria)

La sostituzione è necessaria se fuoriesce aria sotto la leva a grilletto.

Smontaggio della guarnizione a regolazione automatica

- Svitare il controdado [1-4].
- Svitare la vite di regolazione [1-3] completa di controdado dal corpo della pistola.
- Rimuovere la molla e l'ago di colore [9-1].
- Smontare la leva a grilletto [9-2].
- Svitare la vite di arresto [10-1] dal corpo della pistola.

- Estrarre il micrometro ad aria [10-4] dal corpo della pistola.
- Rimuovere il pistone ad aria con la relativa molla [10-5].
- Rimuovere il pistone ad aria [10-3].
- Svitare la guarnizione a regolazione automatica [10-2] dal corpo della pistola.

Montaggio della guarnizione a regolazione automatica

- Avvitare la guarnizione a regolazione automatica [10-2].
- Inserire correttamente l'asta del pistone [10-3].
- Lubrificare con grasso per pistole SATA (# 48173) e applicare il pistone ad aria con la relativa molla [10-5] e il micrometro ad aria [10-4].
- Inserire il micrometro ad aria [10-4] nel corpo della pistola.
- Avvitare la vite di arresto [10-1].
- Montare la leva a grilletto [9-2].
- Applicare la molla e l'ago di colore [9-1].
- Avvitare la vite di regolazione [1-3] completa di controdado [1-4] nel corpo della pistola.

Dopo l'installazione regolare la quantità di materiale come indicato nel capitolo 8.2.

9.6. Sostituzione del mandrino della regolazione ventaglio ovale / tondo

La regolazione è necessaria se fuoriesce aria dalla regolazione ventaglio ovale/tondo o se non è più possibile regolare il getto.

Smontaggio del mandrino

- Svitare la vite a testa svasata [11-2].
- Estrarre la regolazione del ventaglio [11-3].
- Svitare il mandrino [11-4] dal corpo della pistola con la chiave universale SATA.

Montaggio del mandrino

- Avvitare il mandrino [11-4] nel corpo della pistola con la chiave universale SATA.
- Applicare la regolazione del ventaglio [11-3].
- Trattare la vite a testa svasata [11-2] con Loctite 242 [11-1] e serrare a mano.

10. Cura e stoccaggio

Il funzionamento regolare della pistola a spruzzo richiede un uso scrupoloso e una cura regolare del prodotto.

- Conservare la pistola a spruzzo in un luogo asciutto.

- Pulire sempre a fondo la pistola a spruzzo dopo l'uso e prima di cambiare il materiale.



NOTICE

Attenzione!**Danni per l'uso di un detergente errato**

Se si utilizzano detersivi aggressivi per la pulizia della pistola a spruzzo, si rischia di danneggiarla.

- Non utilizzare detersivi aggressivi.
- Utilizzare detersivi neutri con un pH 6–8.
- Non utilizzare acidi, soluzioni alcaline, basi, sverniciatori, prodotti rigenerati inadeguati o altri detersivi aggressivi.



NOTICE

Attenzione!**Danni materiali per pulizia errata**

L'immersione in un solvente o detergente oppure la pulizia con un dispositivo a ultrasuoni può danneggiare la pistola a spruzzo.

- Non immergere la pistola a spruzzo in un solvente o detergente.
- Non pulire la pistola a spruzzo con un dispositivo a ultrasuoni.
- Utilizzare solo lavatrici raccomandate da SATA.

Danni materiali per l'uso di strumenti di pulizia inadeguati

Non pulire i fori sporchi con strumenti inadeguati. Anche il minimo danneggiamento può modificare la forma dello spruzzo.

- Utilizzare aghi di pulizia SATA (# 62174) o (# 9894).

**Indicazione!**

Raramente può essere necessario smontare alcune parti della pistola per una pulizia accurata. In tal caso, limitare lo smontaggio ai componenti che, durante il funzionamento, entrano in contatto con il materiale da spruzzare.

- Sciacquare a fondo la pistola con diluente.
- Pulire il cappello dell'aria con un pennello o una spazzola.
- Lubrificare leggermente le parti mobili con grasso per pistole.

11. Anomalie

I guasti descritti di seguito possono essere riparati solo dal personale tecnico addestrato.

Se non si riesce a rimediare al guasto con le contromisure descritte di seguito, inviare la pistola a spruzzo al reparto assistenza clienti SATA (per i contatti vedere il capitolo 16).

Inconvenienti tecnici	Causa	Rimedio
Getto irregolare (sfarfallio/schizzi) o bolle d'aria nel serbatoio.	Ugello di colore non serrato.	Serrare l'ugello di colore con la chiave universale.
	Anello di distribuzione dell'aria danneggiato o sporco.	Sostituire l'anello di distribuzione dell'aria (capitolo 9.2).
Presenza di bolle d'aria nel serbatoio.	Cappello dell'aria lento.	Serrare a mano il cappello dell'aria.
	Spazio otturato tra cappello dell'aria e ugello di colore ("circuito dell'aria").	Pulire il circuito dell'aria. Rispettare le istruzioni di pulizia (capitolo 10).
	Set di ugelli sporco.	Pulire il set di ugelli. Rispettare le istruzioni di pulizia (capitolo 10).
	Set di ugelli danneggiato.	Sostituire il set di ugelli (capitolo 9.1).
	Prodotto insufficiente nel serbatoio.	Riempire il serbatoio (capitolo 8.2).
	Guarnizione dell'ago di colore difettosa.	Sostituire la guarnizione dell'ago di colore (capitolo 9.3).

Inconvenienti tecnici	Causa	Rimedio
Risultato di spruzzatura troppo piccolo, obliquo, unilaterale o fessurato.	Fori del cappello dell'aria ostruiti dalla vernice.	Pulire il cappello dell'aria. Rispettare le istruzioni di pulizia (capitolo 10).
	Punta del cappello dell'aria danneggiata (estremità dell'ugello di colore).	Controllare l'integrità della punta dell'ugello di colore e sostituire il set di ugelli all'occorrenza (capitolo 9.1).
Mancato funzionamento della regolazione ventaglio ovale/tondo – regolazione girevole.	Anello di distribuzione dell'aria non posizionato correttamente (il perno non è inserito nel foro) o danneggiato.	Sostituire l'anello di distribuzione dell'aria (capitolo 9.2).
Regolazione ventaglio ovale/tondo non girevole.	La regolazione ventaglio ovale/tondo è stata girata in senso antiorario pressoché al limite, mandrino lento nella filettatura della pistola.	Con la chiave universale, estrarre la regolazione ventaglio ovale/tondo e renderla accessibile o sostituirla completamente (capitolo 9.6).
La pistola a pressione non arresta l'aria.	Sede del pistone ad aria sporco.	Pulire la sede del pistone ad aria. Rispettare le istruzioni di pulizia (capitolo 10).
	Chiudere il pistone ad aria.	Sostituire il pistone ad aria e la guarnizione del pistone (capitolo 9.4).

Inconvenienti tecnici	Causa	Rimedio
Il materiale fa le bolle nel serbatoio.	L'aria di nebulizzazione entra nel serbatoio attraverso il canale della vernice. Ugello di colore non sufficientemente serrato. Cappello dell'aria non completamente avvitato, circuito dell'aria intasato, sede difettosa o set di ugelli danneggiato.	Serrare, pulire o sostituire i componenti.
Corrosione sulla filettatura del cappello dell'aria, nel canale materiale (attacco del serbatoio) o sul corpo della pistola a spruzzo.	Il liquido di pulizia (diluito) rimane troppo a lungo nella pistola. Impiego di un detergente inadeguato.	Far sostituire il corpo della pistola ad acqua. Rispettare le istruzioni di pulizia (capitolo 10).
Fuoriuscita del prodotto dietro il supporto guarnizione dell'ago di colore.	Guarnizione dell'ago di colore difettosa o assente.	Sostituire la guarnizione dell'ago di colore (capitolo 9.3).
	Ago di colore danneggiato.	Sostituire il set di ugelli (capitolo 9.1).
	Ago di colore sporco.	Pulire l'ago di colore. Rispettare le istruzioni di pulizia (capitolo 10).
La pistola a spruzzo perde sulla punta dell'ugello di colore ("estremità dell'ugello di colore").	Presenza di un corpo estraneo tra la punta dell'ago di colore e l'ugello di colore.	Pulire l'ugello di colore e l'ago di colore. Rispettare le istruzioni di pulizia (capitolo 10).
	Set di ugelli danneggiato.	Sostituire il set di ugelli (capitolo 9.1).

12. Smaltimento

Smaltire la pistola a spruzzo completamente vuota come materiale riciclabile. Per tutelare l'ambiente, smaltire i residui del prodotto da spruzzare e gli antiagglomeranti nel rispetto delle norme, dopo averli separati dalla pistola. Rispettare le normative locali!

13. Servizio

Potete ricevere accessori, ricambi e servizio tecnico dal Vostro distributore SATA.

14. Accessori

Cod.	Denominazione	Quantità
6981	Manicotto di accoppiamento rapido G1/4 IG	5 pz.
27771	Micrometro ad aria 0–845 con manometro	1 pz.
64030	Set di pulizia SATA	1 set
53090	Tubo flessibile dell'aria	1 pz.
48173	Grasso ad alte prestazioni	1 pz.

15. Ricambi

Cod.	Denominazione	Quantità
1826	Dispositivo antigoccia per serbatoio di plastica da 0,6 l	4 pz.
3988	Filtri per vernice	10 pz.
6395	Clip CCS (verde, blu, rosso, nero)	4 pz.
9050	Kit di attrezzi	1 set
15438	Guarnizione per ago del colore	1 pz.
25874*	O-ring 9 x 1,5	1 pz.
27243	Serbatoio a cambio rapido (plastica) QCC da 0,6 l	1 pz.
49395	Coperchio a vite per serbatoio di plastica da 0,6 l	1 pz.
76018	Filtri per vernice	100 pz.
76026	Filtri per vernice	500 pz.
78154*	Cappello di chiusura	1 pz.
89771	Mandrino per regolazione ventaglio ovale/tondo	1 pz.

Cod.	Denominazione	Quantità
91959	Pistone dell'aria	1 pz.
130492	Kit per il grilletto SATAjet 100	1 pz.
133926	Kit per il perno del grilletto	1 set
133934	Guarnizione per mandrino regolazione ventaglio ovale/tondo	3 pz.
133942	Supporto guarnizione (sito aria)	1 pz.
133959	Molla per ago di colore e pistone ad aria	3 pz.
133967	Vite di arresto per micrometro ad aria SATA	3 pz.
133983	Collegamento dell'aria	1 pz.
133991	Testina del pistone dell'aria	3 pz.
139188	Regolazione del materiale con controdado	1 pz.
139964	Micrometro dell'aria	1 pz.
140574	Regolazione del ventaglio e vite	1 pz.
140582	Elementi di tenuta per ugello di colore	5 pz.
143230	Anello di distribuzione dell'aria	3 pz.
*	solo per SATAjet 100 B P	
□	Contenuto nel set riparazione (# 130542)	
●	Contenuto nell'unità di servizio pistone ad aria (# 92759)	
○	Contenuto nel set guarnizioni (# 183780)	

16. Dichiarazione di conformità CE



Per la dichiarazione di conformità aggiornata:



www.sata.com/downloads

Turinys [pirminis tekstas: vokiečių k.]

1. Bendroji informacija.....281	remontas290
2. Saugos nuorodos282	10. Priežiūra ir sandėliavimas ...294
3. Naudojimas pagal paskirtį ...284	11. Gedimai295
4. Aprašymas284	12. Utilizavimas298
5. Komplektacija285	13. Klientų aptarnavimo tarnyba298
6. Uždėjimas.....285	14. Priedai298
7. Techniniai duomenys.....286	15. Atsarginės dalys299
8. Eksploatacija287	16. ES atitikties deklaracija300
9. Einamoji techninė priežiūra ir	

	Perskaityti visų pirmiausia!
	
Prieš paleidami ir pradėdami eksploatuoti atidžiai perskaitykite visą pateiktą naudojimo instrukciją. Paisykite saugos ir pavojaus nurodymų!	

Šią naudojimo instrukciją ir purškimo pistoleto naudojimo instrukciją visada reikia laikyti prie gaminio arba visiems bet kuriuo metu gerai prieinamoje vietoje!

1. Bendroji informacija

1.1. Įvadas

Šioje naudojimo instrukcijoje pateikta svarbios informacijos apie „SATAjet 100 B F RP“ / „SATAjet 100 B F HVLP“ / „SATAjet 100 B P“, toliau vadinamo dažymo pistoletu. Čia taip pat aprašyta eksploatavimo pradžia, einamoji techninė priežiūra ir remontas, profilaktinė priežiūra, laikymas ir trikčių šalinimas.

1.2. Tikslinė grupė

Ši naudojimo instrukcija skirta

- dažymo ir lakavimo dirbtuvių specialistams.
- Apmokytam personalui lakavimo darbams pramonės ir amatų įmonėse.

1.3. Įspėjimas apie nelaimingus atsitikimus

Principiniai reikia laikytis bendrųjų ir šalyje galiojančių nelaimingų atsitikimų prevencijos taisyklių bei atitinkamų dirbtuvių ir darbo saugos instrukcijų.

1.4. Priedai, atsarginės ir nusidėvinčiosios dalys

Iš esmės galima naudoti tik originalius priedus, atsargines ir nusidėvinčiąsias dalis. Ne SATA tiekiami priedai nėra patikrinti ir neaprobuoti. SATA neprisiima atsakomybės už žalą, kuri padaroma naudojant neaprobuitus priedus, atsargines ir nusidėvinčiąsias dalis.

1.5. Atsakomybė ir garantija

Galioja Bendrosios SATA sandorio sąlygos ir kiti sutartiniai susitarimai bei atitinkami galiojantys įstatymai.

SATA neatsako, kai:

- nesilaikoma naudojimo instrukcijos
- gaminys naudojamas ne pagal paskirtį
- dirba nekvalifikuotas personalas
- nenaudojamos asmeninės apsauginės priemonės
- Naudojant ne originalius priedus, atsargines ir nusidėvinčiąsias dalis
- atliekamos savavališkos rekonstrukcijos arba techniniai pakeitimai
- Natūrali amortizacija / nusidėvėjimas
- apkraunama naudojimui netipiška smūgine apkrova
- Montavimo ir išmontavimo darbai
- Ekranų stiklo valymas smailiais, aštriais ar šiurkščiais daiktais

2. Saugos nuorodos

Visos toliau pateiktos pastabos turi būti perskaitytos ir jų turi būti laikomasi. Jeigu jų nebus laikomasi arba bus laikomasi neteisingai, gali atsirasti funkcinių gedimų arba galimi sunkūs sužalojimai, ar net mirties atvejai.



2.1. Reikalavimai personalui

Dažymo pistoletą leidžiama naudoti tik specialistams ir instrukuotiems asmenims, perskaičiusiems ir supratusiems visą šią naudojimo instrukciją. Su dažymo pistoletu draudžiama dirbti asmenims, kurių reakcija yra sumažėjusi dėl narkotikų, alkoholio, medikamentų ar kitų medžiagų.

2.2. Asmeninės apsauginės priemonės

Naudodami dažymo pistoletą ir atlikdami valymo ir techninės priežiūros darbus visada naudokite kvėpavimo, akių ir klausos apsaugos priemones, dėvėkite tinkamas apsaugines pirštines, apsauginius drabužius ir avėkite apsauginius batus.

2.3. Naudojimas potencialiai sprogiose atmosferose

		Įspėjimas! Sprogimo pavojus!
▲ DANGER		

Pavojus gyvybei susprogus dažymo pistoletui
 Dažymo pistoletą naudojant potencialiai sprogiose 0 zonos atmosferose, gali įvykti sproginimas.
 → Dažymo pistoleto niekada neneškite į potencialiai sprogią atmosferos 0 zoną.

Purškimo pistoletą naudoti ir (arba) laikyti leidžiama tik 1 ir 2 potencialiai sprogių zonų potencialiai sprogijoje aplinkoje. Būtina naudotis gaminio etiketėje esančiomis instrukcijomis.

2.4. Saugos nuorodos

Techninė būseną

- Niekada neekspluatuokite dažymo pistoleto, jei pažeistos jo dalys arba nėra kai kurių dalių.
- Pažeistą dažymo pistoletą nedelsdami išjunkite, atjunkite nuo suslėgto oro tiekimo sistemos ir išleiskite visą slėgį.
- Niekada dažymo pistoleto nepertvarkykite ir nekeiskite konstrukcijos savarankiškai.
- Prieš kiekvieną naudojimą patikrinkite, ar dažymo pistoletas ir visi prijungti komponentai yra stipriai pritvirtinti, ir prireikus juos suremontuokite.

Darbo medžiagos

- Dirbti su rūgštinėmis arba šarminėmis purškiamosiomis terpėmis draudžiama.
- Naudoti skiediklius su halogenizuotais angliavandeniliais, benzina, žibala, herbicidus, pesticidus ir radioaktyvias medžiagas draudžiama. Halogenizuoti skiedikliai gali sudaryti sprogius ir išsprendžiančius cheminius junginius.
- Draudžiama dirbti su agresyviomis medžiagomis, kuriose yra didelių, aštriabriaunių ir šveičiamųjų poveikį turinčių pigmentų. Tokioms medžiagoms priskiriama, pavyzdžiui, įvairios klijų rūšys, kontaktiniai ir dispersiniai klijai, chloro kaučiukas, panašios į valančiąsias medžiagas ir stambiu pluoštu pripildyti dažai.
- Dažymo pistoleto darbo aplinkoje naudokite tik darbo etapui reikiamą

skiediklių, dažų, lako ar kitų pavojingų purškiamųjų terpių kiekį. Baigus dirbti šias medžiagas reikia nunešti į joms pritaikytas laikymo patalpas.

Darbo parametrai

- Dažymo pistoletą galima eksploatuoti tik laikantis specifikacijų lentelėje pateiktų parametrų.

Prijungti komponentai

- Galima naudoti tik SATA originalius priedus ir atsargines dalis.
- Prijungtos žarnos ir linijos turi būti atsparios eksploatuojant atsirandančiai šiluminei, cheminei ir mechaninei apkrovai.
- Jei vykstant plakamiesiems judesiams atsilaisvintų žarnos, kuriomis tiekiamas slėgis, kyla pavojus susižaloti. Prieš atjungdami žarnas, iš jų išleiskite orą.

Valymas

- Dažymo pistoleto niekada nevalykite rūgštinėmis arba šarminėmis valymo priemonėmis.
- Niekada nenaudokite valymo priemonių, kurių sudėtyje yra halogenintų angliavandenilių.

Naudojimo vieta

- Dažymo pistoleto niekada nenaudokite uždegimo šaltinių srityje, pavyzdžiui, šalia atviros ugnies, degančių cigarečių ar šalia nuo sproginimo neapsaugotų elektrinių įrenginių.
- Dažymo pistoletą naudokite tik vėdinamose patalpose.

Bendroji informacija

- Niekada nenukreipkite dažymo pistoleto į žmones arba gyvūnus.
- Laikykitės vietoje galiojančių saugos, nelaimingų atsitikimų prevencijos, darbo saugos ir aplinkos apsaugos potvarkių.
- Laikykitės nelaimingų atsitikimų prevencijos potvarkių.

3. Naudojimas pagal paskirtį

Dažymo pistoletas yra skirtas tinkamiems objektams dengti dažais ir lakais bei kitomis tinkamomis skystomis medžiagomis.

4. Aprašymas

Lakuojant reikiamas suslėgtasis oras tiekiamas į suslėgtojo oro jungtį. Ištraukimo rankeną paspaudus iki pirmojo paspaudimo taško, aktyvinamas tiekiamojo oro valdymas. Toliau traukiant ištraukimo svirtį, dažų pulverizatoriaus adata ištraukiama iš dažų purkštuko, purškimo terpė be slėgio teka iš dažų purkštuko ir ją išpurškia iš oro purkštuko srūvantis suslėgtasis oras.

5. Komplektacija

- Dažų pistoletas su purkštukų komplektu B F RP/B F HVLP/B P ir dažų bakeliu
- Įrankių komplektas
- CCS spaustukai
- Naudojimo instrukcija

Galima konstrukcija

- skirtingo pripildymo tūrio indais dažams iš aliuminio arba plastiko

Išpakavę patikrinkite, ar:

- Dažymo pistoletas sugadintas
- ar nieko netrūksta.

6. Uždėjimas

- | | | | |
|--------|--|--------|---|
| [1-1] | Lašėjimo blokuotė | [1-11] | Nuspaudimo apkaba |
| [1-2] | Apvaliosios/plačiosios srovės reguliatorius | [1-12] | Purkštukų komplektas su oro purkštuku, dažų purkštuku (nematomas), dažų pulverizatoriaus adata (nematoma) |
| [1-3] | Medžiagos kiekio reguliatorius | [1-13] | Dažymo pistoleto jungtis su QCC |
| [1-4] | Medžiagos kiekio reguliatoriaus priešpriešinė veržlė | [1-14] | Indo dažams jungtis su QCC |
| [1-5] | Oro mikrometras | [1-15] | Dažų filtravimo sietelis (nematomas) |
| [1-6] | Oro mikrometro fiksavimo varžtas | [1-16] | Indas dažams |
| [1-7] | Oro stūmoklis (nematomas) | [1-17] | Indo dažams dangtis |
| [1-8] | Suslėgtojo oro jungtis G 1/4„ (išorinis sriegis) | | |
| [1-9] | „ColorCode“ sistema (CCS) | | |
| [1-10] | Dažymo pistoleto rankena | | |

6.1. Oro mikrometras

- | | | | |
|--------|---|--------|--|
| [3-53] | „SATA adam 2“ (žr. 14 skyrių) | [3-56] | Slėgio matavimas suslėgtojo oro tinkle |
| [3-54] | Atskiras manometras su reguliavimo įtaisu (žr. skyrių 14) | | |
| [3-55] | Atskiras manometras be reguliavimo įtaiso (žr. 14 skyrių) | | |

7. Techniniai duomenys

Įeigos į pistoletą slėgis			
RP	Operating range (naudojimo diapazonas)	1,5 bar - 2,0 bar	22 psi - 29 psi
HVLP	Operating range (naudojimo diapazonas)	2,0 bar	29 psi
	"Compliant"	> 2,0 bar (purkštuko vidinis slėgis > 0,7 bar)	> 29 psi (purkštuko vidinis slėgis > 10 psi)
	Pagal Lombardijos (Italija) įstatymus	< 2,5 bar purkštuko vidinis slėgis < 1,0 bar)	< 35 psi (purkštuko vidinis slėgis < 15 psi)
Polyester	Operating range (naudojimo diapazonas)	1,5 bar - 2,0 bar	22 psi - 29 psi

Purškimo atstumas			
RP	rekomenduojamas	17 cm - 21 cm	6.7" - 8.3"
HVLP	rekomenduojamas	10 cm - 15 cm	3.9" - 5.9"
	rekomenduojamas Lombardei/Italien	13 cm - 21 cm	5.1" - 8.3"
Polyester	rekomenduojamas	17 cm - 21 cm	6.7" - 8.3"

Maks. pistoleto įėjimo slėgis		
	10,0 bar	145 psi

Oro sąnaudos esant 2,0 bar pistoleto įleidimo slėgiui		
RP	290 NI/min	10.2 cfm
HVLP	350 NI/min	12.4 cfm
Poliesteris	245 NI/min	8.7 cfm

Maks. purškiamos terpės temperatūra		
	50 °C	122 °F

Svoris Versija	RP/ HVLP	Polyester	RP/ HVLP	Polyester
Svoris (be medžiagos) Plastikinis dažų bakelis 600 ml	601 g	612 g	21.2 oz.	21.6 oz.
Svoris (be medžiagos) RPS bakelis 600 ml	478 g	489 g	16.9 oz.	17.2 oz.
Svoris (be medžiagos) Aliumininis dažų bakelis 1000 ml	610 g	621 g	21.5 oz.	21.9 oz.

8. Eksploatacija

	Įspėjimas!
DANGER	
<p>Pavojus susižeisti susprogus suslėgtojo oro žarnai</p> <p>Naudojant netinkamą suslėgtojo oro žarną, ją gali pažeisti per aukštas slėgis, todėl ji gali sprogti.</p> <p>→ Suslėgtajam orui naudokite tik skiedikliams atsparią, antistatinę ir techniškai nepriekaištingos būklės žarną, kurios atsparumas nuolatiniam slėgiui būtų mažiausiai 10 bar, nuotėkio varža < 1 megaomas, o min. vidinis skersmuo – 9 mm (# 53090).</p>	

	Atsargiai!
NOTICE	
<p>Žala dėl nešvaraus suslėgtojo oro</p> <p>Naudojant nešvarų suslėgtąjį orą galimi veikimo sutrikimai.</p> <p>→ Naudokite švarų suslėgtąjį orą. Pavyzdžiui, tiekiamą per SATA filtrą 100 (# 148247), jei naudojama ne dažymo kabinoje, arba SATA filtrą 484 (# 92320), naudojant dažymo kabinoje.</p>	

Siekiant užtikrinti saugų darbą su dažymo pistoletu, kiekvieną kartą prieš naudojant reikia įsitikinti / patikrinti, kad:

- visi varžtai [2-1], [2-2], [2-3], [2-4] ir [2-5] būtų tinkamai priveržti. Jei reikia, varžtus priveržkite,
- dažų purkštukas [2-2] būtų priveržtas 14 Nm priveržimo momentu [7-5],
- būtų priveržti užfiksavimo varžtai [10-1],

- būtų naudojamas techniškai švarus suslėgtasis oras.

8.1. Pirmasis paleidimas

- Prieš montuodami kruopščiai išpūskite suslėgtojo oro liniją.
- Dažų kanalą išskalaukite tinkamu valymo skysčiu [2-6].
- Prijungimo antgalį [2-10] prisukite prie oro jungties [1-8].
- Sureguliuokite oro purkštuko padėtį.
Horizontalioji srovė [2-8]
vertikaliųjų srovė [2-7]
- Sumontuokite lako sieta [2-12] ir dažų bakelį [2-13].

8.2. Įprastinis naudojimas

Dažų pistoleto prijungimas

- Prijunkite suslėgtojo oro žarną [2-11].

Medžiagos prilymas



Nuoroda!

Dažydami naudokite tik tam darbo etapui reikalingą medžiagos kiekį. Dažydami atkreipkite dėmesį į reikalingą purškimo atstumą. Baigę dažyti medžiagą tinkamai sandėliuokite arba utilizuokite.

- Nusukite dangtelį [2-14] nuo dažų bakelio [2-13].
- Į dangtelį įspauskite apsaugą nuo lašėjimo [2-9].
- Pripildykite dažų bakelį (daugiausia iki 20 mm nuo viršutinio krašto).
- Ant dažų bakelio užsukite dangtelį.

Pistoleto vidinio slėgio pritaikymas



Nuoroda!

Jei yra galimybė nustatyti [3-2], [3-3] ir [3-4], reikia visiškai atidaryti oro mikrometrą [1-5] (vertikali padėtis).



Nuoroda!

Pistoleto vidinis slėgis tiksliausiai nustatomas „SATA adam 2“ [3-1].

**Nuoroda!**

Jei ties pistoleto įvadu nepasiekiamas reikalingas slėgis, reikia padidinti slėgį suslėgtojo oro tinkle.

Dėl per didelio oro slėgio ties įvadu atsiranda per didelė traukimo jėga.

- Visiškai ištraukite ištraukimo rankeną [1-11].
- Pagal toliau pateiktas nustatymo galimybes nuo [3-1], [3-2], [3-3] iki [3-4] nustatykite pistoleto slėgį ties įvadu. Atkreipkite dėmesį į didžiausią pistoleto slėgį ties įvadu (žr. 7 skyrių).
- Ištraukimo rankeną nustatykite į pradinę padėtį.

Medžiagos kiekio nustatymas**Nuoroda!**

Visiškai atidarius medžiagos kiekio reguliatorių dažų purkštukas ir dažų pulverizatoriaus adata dėvėsi mažiausiai. Purkštuko dydį pasirinkite pagal purškimo terpę ir darbinį greitį.

Medžiagos kiekį, o kartu ir adatos eigą, galima nuosekliai nustatyti reguliavimo varžtu, kaip parodyta paveikslėliuose [4-1], [4-2], [4-3] ir [4-4].

- Atlaisvinkite antveržlę [1-4].
- Visiškai ištraukite ištraukimo rankeną [1-11].
- Reguliavimo varžtu [1-3] nustatykite medžiagos kiekį.
- Antveržlę priveržkite ranka.

Purškiamos srovės nustatymas

Purškimo srovę galima nuosekliai nustatyti apvaliosios/plačiosios srovės reguliatoriumi [1-2], kol bus pasiekta apvalioji srovė.

- Purškimo srovę galima nustatyti sukant apvaliosios ir plačiosios srovės reguliatorių [1-2].
 - Sukant dešinėn [5-2] – apvalioji srovė
 - Sukant kairėn [5-1] – plačioji srovė



Dažymo proceso pradėjimas



- Pasirinkite purškimo atstumą (žr. 7 skyrių).
- Visiškai ištraukite ištraukimo rankeną [6-2] ir dažymo pistoletą nukreipkite 90° kampu į dažymo paviršių [6-1].
- Užtikrinkite, kad būtų tiekiamas purškimo oras ir medžiaga.
- Ištraukimo rankeną [1-11] traukite atgal ir pradėkite dažymo procesą. Jei reikia, pareguliuokite medžiagos kiekį ir purškimo srovę.

Dažymo proceso baigimas

- Ištraukimo rankeną [1-11] nustatykite į pradinę padėtį.
- Jei dažymo procesas nutraukiamas, išjunkite purškimo orą ir ištuštinkite dažų bakelį [1-16]. Atkreipkite dėmesį į priežiūros ir laikymo nurodymus (žr. 10 skyrių).

9. Einamoji techninė priežiūra ir remontas

	Įspėjimas!
	
<p>Atsipalaidavusių komponentų arba išpučiamos medžiagos keliamas sužeidimo pavojus.</p> <p>Techninės priežiūros darbus atliekant neatjungus nuo suslėgtojo oro tinklo ir medžiagos tiekimo, gali netikėtai atsipalaiduoti komponentai ir išstrykšti medžiaga.</p> <p>→ Prieš atlikdami bet kokius techninės priežiūros darbus, dažymo pistoletą atjunkite nuo suslėgtojo oro tinklo.</p>	

	Įspėjimas!
	
<p>Pavojus susižeisti į aštrius kraštus</p> <p>Montuojant purkštukų komplektą kyla pavojus susižeisti į aštrius kraštus.</p> <p>→ Mūvėkite darbinės pirštines.</p> <p>→ SATA trauktuvą visada naudokite taip, kad jis būtų nukreiptas nuo kūno tolyn.</p>	

Šiame skyriuje aprašyta dažymo pistoleto einamoji techninė priežiūra ir techninė priežiūra. Techninės ir einamosios techninės priežiūros darbus gali atlikti tik

išmokytas kvalifikuotas personalas.

- Prieš atlikdami bet kokius techninės ir einamosios techninės priežiūros darbus, nutraukite suslėgtojo oro tiekimą suslėgtojo oro jungčiai [1-8]. Einamajam remontui galima įsigyti atsarginių dalių (žr. 15 skyrių).

9.1. Purkštukų komplekto keitimas

	Atsargiai!
NOTICE	

Žala neteisingai sumontavus
 Dėl netinkamos dažų purkštuko ir dažų pulverizatoriaus adatos montavimo sekos šios dalys gali būti pažeistos.
 → Būtinai laikykitės montavimo sekos. Dažų purkštuko niekada nesukite ant dažų pulverizatoriaus adatos, kuria tiekama įtampa.

Purkštukų komplektą sudaro patikrintas oro purkštuko [7-1], dažų purkštuko [7-2] ir dažų pulverizatoriaus adatos [7-3] derinys. Visada keiskite tik visą purkštukų komplektą.

Purkštukų komplekto išmontavimas

- Atlaisvinkite antveržlę [1-4].
- Reguliavimo varžtą [1-3] antveržle išsukite iš pistoleto korpuso.
- Išimkite spyruoklę ir dažų pulverizatoriaus adatą [7-3].
- Išsukite oro purkštuką [7-1].
- Universaliuoju raktu išsukite dažų purkštuką [7-2] iš pistoleto korpuso.

Purkštukų komplekto montavimas

- Universaliuoju raktu dažų purkštuką [7-5] įsukite į pistoleto korpusą ir priveržkite 14 Nm priveržimo momentu.
- Oro purkštuką [7-4] įsukite į pistoleto korpusą.
- Įstatykite dažų pulverizatoriaus adatą ir spyruoklę [7-6].
- Reguliavimo varžtą [1-3] antveržle [1-4] įsukite į pistoleto korpusą. Įmontavę nustatykite medžiagos kiekį, kaip aprašyta 8.2 skyriuje.

9.2. Oro skirstytuvo žiedo pakeitimas

	Nuoroda!
---	-----------------

Įšmontavę oro skirstytuvo žiedą, patikrinkite dažymo pistoleto sandarinimo paviršių. Jei atsirastų pažeidimų, kreipkitės į SATA klientų aptarnavimo skyrių (adresą nurodytas 16 skyriuje).

Oro skirstytuvo žiedo išmontavimas

- Išmontuokite purkštukų komplektą (žr. 9.1 skyrių).
- SATA trauktuvu [8-1] ištraukite oro skirstytuvo žiedą.
- Patikrinkite, ar sandarinimo paviršius [8-2] neužterštas, prireikus nuvalykite.

Oro skirstytuvo žiedo montavimas

- Įstatykite oro skirstytuvo žiedą. Oro skirstytuvo žiedo iškyša [8-3] turi būti tinkamai išlygiuota.
 - Tolygiai įspauskite oro skirstytuvo žiedą.
 - Sumontuokite purkštukų komplektą (žr. 9.1 skyrių).
- Įmontavę nustatykite medžiagos kiekį, kaip aprašyta 8.2 skyriuje.

9.3. Dažų pulverizatoriaus adatos sandariklio pakeitimas

Keisti reikia tuomet, kai iš savaime susireguliuojančio dažų pulverizatoriaus adatos sandariklio ištrykšta medžiagos.



Dažų pulverizatoriaus adatos sandariklio išmontavimas

- Atlaisvinkite antveržlę [1-4].
- Reguliavimo varžtą [1-3] antveržle išsukite iš pistoleto korpuso.
- Išimkite spyruoklę ir dažų pulverizatoriaus adatą [9-1].
- Išmontuokite ištraukimo rankeną [9-2].
- Išsukite dažų pulverizatoriaus adatos sandariklį [9-3] iš pistoleto korpuso.

Dažų pulverizatoriaus adatos sandariklio montavimas

- Į pulverizatoriaus korpusą įsukite dažų pulverizatoriaus adatos sandariklį [9-3].
 - Sumontuokite ištraukimo rankeną [9-2].
 - Įstatykite spyruoklę ir dažų pulverizatoriaus adatą [9-1].
 - Reguliavimo varžtą [1-3] antveržle [1-4] įsukite į pistoleto korpusą.
- Įmontavę nustatykite medžiagos kiekį, kaip aprašyta 8.2 skyriuje.

9.4. Oro stūmoklio, oro stūmoklio spyruoklės ir oro mikrometro pakeitimas

	Įspėjimas!
	
<p>Pavojus susižeisti atsilaisvinus oro mikrometriui.</p> <p>Jei užfiksavimo varžtas nepriveržtas, oro mikrometras gali būti nekontroliuojamai išstumtas iš dažymo pistoleto.</p> <p>→ Patikrinkite, ar oro mikrometro užfiksavimo varžtas priveržtas, prireikus priveržkite.</p>	

Pakeisti reikia, kai nepaspaudus ištraukimo rankenos iš oro purkštuko arba iš oro mikrometro prasiskverbia oro.

Oro stūmoklio, oro stūmoklio spyruoklės ir oro mikrometro išmonta-

vimas

- Iš pistoleto korpuso išsukite užfiksavimo varžtą [10-1].
- Iš pistoleto korpuso ištraukite oro mikrometrą [10-4].
- Išimkite oro stūmoklį su oro stūmoklio spyruokle [10-5].
- Išimkite oro stūmoklio kotą [10-3].

Oro stūmoklio, oro stūmoklio spyruoklės ir oro mikrometro montavimas

- Teisingoje padėtyje įstatykite oro stūmoklio kotą [10-3].
 - Oro stūmoklio spyruoklę [10-5] bei oro mikrometrą [10-4] sutepkite SATA pistoletų tepalu (# 48173) ir įstatykite.
 - Oro mikrometrą [10-4] įstumkite į pistoleto korpusą.
 - Užfiksavimo varžtą [10-1] įsukite į pistoleto korpusą.
- Įmontavę nustatykite medžiagos kiekį, kaip aprašyta 8.2 skyriuje.

9.5. Savaiame susireguliuojančio sandariklio (oro tiekimo pusėje) pakeitimas

Pakeisti reikia, kai per ištraukimo rankenos apačią prasiskverbia oro.

Savaiame susireguliuojančio sandariklio išmontavimas

- Atlaisvinkite antveržlę [1-4].
- Reguliavimo varžtą [1-3] antveržle išsukite iš pistoleto korpuso.
- Išimkite spyruoklę ir dažų pulverizatoriaus adatą [9-1].
- Išmontuokite ištraukimo rankeną [9-2].
- Iš pistoleto korpuso išsukite užfiksavimo varžtą [10-1].
- Iš pistoleto korpuso ištraukite oro mikrometrą [10-4].
- Išimkite oro stūmoklį su oro stūmoklio spyruokle [10-5].
- Išimkite oro stūmoklio kotą [10-3].
- Iš pistoleto korpuso išsukite savaiame susireguliuojantį sandariklį [10-2].

Savaiame susireguliuojančio sandariklio montavimas

- Įsukite savaiame susireguliuojantį sandariklį [10-2].
 - Teisingoje padėtyje įstatykite oro stūmoklio kotą [10-3].
 - Oro stūmoklio spyruoklę [10-5] bei oro mikrometrą [10-4] sutepkite SATA pistoletų tepalu (# 48173) ir įstatykite.
 - Oro mikrometrą [10-4] įstumkite į pistoleto korpusą.
 - Įsukite užfiksavimo varžtą [10-1].
 - Sumontuokite ištraukimo rankeną [9-2].
 - Įstatykite spyruoklę ir dažų pulverizatoriaus adatą [9-1].
 - Reguliavimo varžtą [1-3] antveržle [1-4] įsukite į pistoleto korpusą.
- Įmontavę nustatykite medžiagos kiekį, kaip aprašyta 8.2 skyriuje.

9.6. Apvaliosios / plačiosios srovės reguliatoriaus suklio pakeitimas

Pakeisti reikia, kai iš apvaliosios / plačiosios srovės reguliatoriaus prasi-
skverbia oro arba negalima nustatyti purškimo srovės.

Suklio išmontavimas

- Išsukite įleistinį varžtą [11-2].
- Nutraukite rievėtąjį bumbulą [11-3].
- SATA universaliuoju raktu išsukite suklį [11-4] iš pistoleto korpuso.

Suklio montavimas

- SATA universaliuoju raktu įsukite suklį [11-4] į pistoleto korpusą.
- Uždėkite rievėtąjį bumbulą [11-3].
- Įleistinį varžtą [11-2] sutepkite „Loctite 242“ [11-1] ir įsukite ranka.

10. Priežiūra ir sandėliavimas

Kad būtų užtikrintas tinkamas dažymo pistoleto veikimas, su gaminiu
reikia elgtis rūpestingai ir nuolat jį prižiūrėti.

- Dažymo pistoletą laikykite sausoje vietoje.
- Dažymo pistoletą išvalykite po kiekvieno naudojimo ir prieš kiekvieną
medžiagos keitimą.



NOTICE

Atsargiai!

Žala dėl netinkamų valymo priemonių

Agresyvios dažymo pistoleto valymo priemonės gali jį pažeisti.

- Nenaudokite agresyvių valymo priemonių.
- Naudokite neutralias valymo priemones, kurių pH rodiklis yra 6–8.
- Nenaudokite rūgščių, šarmų, bazių, tirpiklių, netinkamų regeneravimo
priemonių arba kitų agresyvių valiklių.

	Atsargiai!
NOTICE	

Netinkamai valant gali būti padaryta žalos

Dažymo pistoletą panardinus į tirpiklį ar valymo priemonę arba valant ultragarso prietaisu, dažymo pistoletas gali būti pažeistas.

→ Dažymo pistoleto nedėkite į tirpiklį ar valymo priemonę.

→ Dažymo pistoleto nevalykite ultragarso prietaisu.

→ Naudokite tik SATA rekomenduojamus plovimo įrenginius.

Materialinė žala naudojant netinkamus valymo įrankius

Jokiu būdu nevalykite užterštų angų netinkamais daiktais. Net ir dėl nedidelio pažeidimo gali pasikeisti purškimo savybės.

→ Naudokite SATA purkštukų valymo adatas (# 62174) arba (# 9894).

	Nuoroda!
--	-----------------

Norint kruopščiai išvalyti dažymo pistoletą, gali reikėti išmontuoti kai kurias jo dalis. Jei reikia išmontuoti, tai turėtų būti tik tos konstrukcinės dalys, ant kurių patenka medžiagos.

- Dažymo pistoletą išskalaukite skiedikliu.
- Oro purkštuką nuvalykite teptuku arba šepetėliu.
- Judančias dalis šiek tiek sutepkite pistoletų tepalu.

11. Gedimai

Toliau aprašytus sutrikimus leidžiama šalinti tik mokytiems specialistams. Jei toliau nurodytomis priemonėmis sutrikimo pašalinti nepavyksta, dažymo pistoletą reikia atsiųsti į SATA klientų aptarnavimo skyrių (adresą žr. 16 skyriuje).

Sutrikimas	Priežastis	Ką daryti?
Netolygi purškimo srovė (plaikstymas/ staigus išmetimas) oro pūslelės dažų bakelyje.	Dažų purkštukas nepriveržtas.	Dažų purkštuką priveržkite universaliuoju raktu.
	Oro skirstytuvo žiedas pažeistas arba užterštas.	Pakeiskite oro skirstytuvo žiedą (žr. 9.2 skyrių).

Sutrikimas	Priežastis	Ką daryti?
Oro pūslelės dažų bakelyje.	Atsipalaidavęs oro purkštukas.	Oro purkštuką priveržkite ranka.
	Nešvarus tarpas tarp oro ir dažų purkštuko (oro tarpas).	Išvalykite oro tarpą. Atkreipkite dėmesį į valymo nuorodas (žr. 10 skyrių).
	Nešvarus purkštukų komplektas.	Išvalykite purkštukų komplektą. Atkreipkite dėmesį į valymo nuorodas (žr. 10 skyrių).
	Apgadintas purkštukų komplektas.	Pakeiskite purkštukų komplektą (žr. 9.1 skyrių).
	Dažų bakelyje per mažai purškimo terpės.	Pripildykite dažų bakelį (žr. 8.2 skyrių).
	Sugedęs dažų pulverizatoriaus adatos sandariklis.	Pakeiskite dažų pulverizatoriaus adatos sandariklį (žr. 9.3 skyrių).
Purškimo srovė per maža, įstriža, vienkryptė arba išskaidyta.	Oro purkštuko kiaušymės užsikimšusios dažais.	Išvalykite oro purkštuką. Atkreipkite dėmesį į valymo nuorodas (žr. 10 skyrių).
	Apgadintas dažų purkštuko antgalis (dažų purkštuko diafragma).	Patikrinkite, ar nepažeista dažų purkštuko viršūnė ir prireikus pakeiskite purkštukų komplektą (žr. 9.1 skyrių).
Apvaliosios / plačiosios srovės reguliatorius – neatlieka jokios funkcijos – reguliatorių galima pasukti.	Oro skirstytuvo žiedas netinkamoje padėtyje (kakliukas neįsistato į angą) arba pažeistas.	Pakeiskite oro skirstytuvo žiedą (žr. 9.2 skyrių).

Sutrikimas	Priežastis	Ką daryti?
Apvaliosios / plačiosios srovės reguliatoriaus negalima pasukti.	Apvaliosios / plačiosios srovės reguliatorius buvo per stipriai pasuktas iki galo prieš laikrodžio rodyklę; pistoleto sriegyje atsilaisvino suklys.	Apvaliosios / plačiosios srovės reguliatorių išsukite universaliuoju raktu, kad reguliatorius galėtų judėti, arba pakeiskite (žr. 9.6 skyrių).
Dažymo pistoletas neišjungia oro.	Užterštas oro stūmoklio lizdas.	Išvalykite oro stūmoklio lizdą. Atkreipkite dėmesį į valymo nuorodas (žr. 10 skyrių).
	Oro stūmoklis nusidėvėjo.	Pakeiskite oro stūmoklį ir oro stūmoklio sandariklį (žr. 9.4 skyrių).
Medžiaga dažų bakelyje burbuliuoja.	Purškiamas oras per dažų kanalą patenka į dažų bakelį. Dažų purkštukas nepakankamai priveržtas. Dažų purkštukas įsuktas ne iki galo, oro tarpas užsikimšo, sugedo lizdas arba pažeistas purkštukų komplektas.	Dalis priveržkite, nuvalykite arba pakeiskite.
Oro purkštuko sriegio, medžiagos kanalo (bakelio jungties) arba dažymo pistoleto korpuso korozija.	Valymo skystis (vandens pavidalo) per ilgai lieka pistolete.	Pakeiskite pistoleto korpusą. Atkreipkite dėmesį į valymo nuorodas (žr. 10 skyrių).
	Naudojote netinkamą valymo skystį.	

Sutrikimas	Priežastis	Ką daryti?
Purškimo terpė skverbiasi per dažų pulverizatoriaus adatos sandariklį.	Dažų pulverizatoriaus adatos sandariklis sugedo arba jo nėra.	Pakeiskite dažų pulverizatoriaus adatos sandariklį (žr. 9.3 skyrių).
	Dažų pulverizatoriaus adata pažeista.	Pakeiskite purkštukų komplektą (žr. 9.1 skyrių).
	Dažų pulverizatoriaus adata užteršta.	Išvalykite dažų pulverizatoriaus adatą. Atkreipkite dėmesį į valymo nuorodas (žr. 10 skyrių).
Iš dažymo pistoleto dažų purkštuko viršūnės („dažų purkštuko kakliuko“) laša medžiaga.	Svetimkūnis tarp dažų pulverizatoriaus adatos antgalio ir dažų purkštuko.	Išvalykite dažų purkštuką ir dažų pulverizatoriaus adatą. Atkreipkite dėmesį į valymo nuorodas (žr. 10 skyrių).
	Apgadintas purkštukų komplektas.	Pakeiskite purkštukų komplektą (žr. 9.1 skyrių).

12. Utilizavimas

Visiškai ištuštintą dažymo pistoletą utilizuokite kaip antrinę žaliavą. Kad neterštumėte aplinkos, purškimo terpės likučius ir saugančią nuo sulipimo priemonę tinkamai utilizuokite atskirai nuo dažymo pistoleto. Laikykitės vietos taisyklių!

13. Klientų aptarnavimo tarnyba

Prieš, atsargines dalis ir techninę pagalbą Jums suteiks Jūsų SATA prekybos atstovas.

14. Priedai

Gaminio Nr.	Pavadinimas	Kiekis
6981	Greitai prijungiamas antgalis G1/4 IG	5 vnt.
27771	Oro mikrometras 0–845 su manometru	1 vnt.
64030	SATA valymo komplektas	1 rinkinys
53090	Oro žarna	1 vnt.

Gaminio Nr.	Pavadinimas	Kiekis
48173	Tepalas sudėtingoms eksploataavimo sąlygoms	1 vnt.

15. Atsarginės dalys

Gaminio Nr.	Pavadinimas	Kiekis
1826	Apsauga nuo lašėjimo, skirta 0,6 l plastikiniam bakeliui	4 vnt.
3988	Lako sietas	10 vnt.
6395	CCS spaustukas (žalias, mėlynas, raudonas, juodas)	4 vnt.
9050	Įrankių komplektas	1 rinkinys
15438	Dažų pulverizatoriaus adatos sandariklis	1 vnt.
25874*	Žiedinė tarpinė 9 x 1,5	1 vnt.
27243	0,6 l QCC greitai keičiamas plastikinis bakelis (plastikinis)	1 vnt.
49395	Dangtelis, skirtas 0,6 l plastikiniam bakeliui	1 vnt.
76018	Lako sietas	100 vnt.
76026	Lako sietas	500 vnt.
78154*	Gaubtelis	1 vnt.
89771	Apvaliosios/plačiosios srovės regulatoriaus suklys	1 vnt.
91959	Oro stūmoklio kotas	1 vnt.
130492	Nuspaudimo apkabų komplektas „SATAjet 100“	1 vnt.
133926	Apkabos ritinėlių komplektas	1 rinkinys
133934	Apvaliosios/plačiosios srovės regulatoriaus suklio sandariklis	3 vnt.
133942	Sandariklio laikiklis (oro pusėje)	1 vnt.
133959	Dažų pulverizatoriaus adata ir oro stūmoklio spyruoklė	3 vnt.
133967	SATA oro mikrometro užfiksavimo varžtas	3 vnt.
133983	Oro jungtis	1 vnt.

Gaminio Nr.	Pavadinimas	Kiekis
133991	Oro stūmoklio galvutė	3 vnt.
139188	Medžiagos kiekio reguliatorius su antveržle	1 vnt.
139964	Oro mikrometras	1 vnt.
140574	Rievėtasis bumbulas ir varžtas	1 vnt.
140582	Dažų purkštuko sandarinimo elementai	5 vnt.
143230	Oro skirstytuvo žiedas	3 vnt.

*	tik „SATAjet 100 B P“
<input type="checkbox"/>	Yra remonto rinkinyje (# 130542)
<input checked="" type="checkbox"/>	Yra oro stūmoklio priežiūros pakete (# 92759)
<input type="checkbox"/>	Yra sandariklių komplekte (# 183780)

16. ES atitikties deklaracija



Galiojančią atitikties deklaraciją rasite:



www.sata.com/downloads

Satura rādītājs [oriģinālā redakcija: vāciski]

1. Vispārēja informācija	301	darbi	310
2. Drošības norādījumi	302	10. Kopšana un uzglabāšana	314
3. Paredzētais pielietojums	304	11. Darbības traucējumi	316
4. Apraksts	304	12. Utilizācija	318
5. Piegādes komplekts	305	13. Klientu apkalpošanas	
6. Uzbūve	305	centrs.....	318
7. Tehniskie parametri	306	14. Piederumi	318
8. Lietošana.....	307	15. Rezerves detaļas.....	319
9. Apkopes un uzturēšanas		16. ES atbilstības deklarācija	320

	Vispirms izlasiet!
	
Pirms ekspluatācijas sākšanas rūpīgi līdz galam izlasīt šo lietošanas instrukciju. Ievērot norādes par drošību un riskiem!	

Šai lietošanas instrukcijai, kā arī izsmidzināšanas pistoles lietošanas instrukcijai ir pastāvīgi jāglabājas tiešā ierīces tuvumā vai arī vietā, kurai jebkurā brīdī ikvienam ir iespējams brīvi piekļūt!

1. Vispārēja informācija**1.1. Ievads**

Šī lietošanas instrukcija satur svarīgu informāciju par SATAjet 100 B F RP/SATAjet 100 B F HVLP/SATAjet 100 B P, turpmāk tekstā sauktu "Pulverizators", lietošanu. Tajā ir aprakstīta arī ierīces ekspluatācijas sākšana, tehniskā apkope un uzturēšana darba kārtībā, kopšana un uzglabāšana, kā arī traucējumu novēršana.

1.2. Mērķauditorija

Šī lietošanas instrukcija ir paredzēta:

- krāsošanas un lakošanas ražotnes speciālistiem.
- apmācītam personālam lakošanas darbiem rūpniecības un amatnieku uzņēmumos.

1.3. Negadījumu novēršana

Obligāti ievērot vispārējos, kā arī ekspluatācijas valstī spēkā esošos ne-laimes gadījumu novēršanas noteikumus un attiecīgās darba aizsardzības instrukcijas, kas ir spēkā attiecīgajā darbnīcā vai uzņēmumā.

1.4. Piederumi, rezerves un dilstošās daļas

Pamatā ir izmantojamas vienīgi SATA oriģinālās rezerves, piederumu un dilstošās daļas. Piederumu daļas, kuras nav piegādājis SATA, nav pārbaudītas un akceptētas lietošanai. Par bojājumiem, kas radušies, izmantojot neakceptētas rezerves, piederumu un dilstošās daļas, SATA neuzņemas nekādu atbildību.

1.5. Garantija un saistības

Ir spēkā SATA vispārējie darījumu noteikumi un eventuālās papildu vienošanās, kā arī attiecīgie spēkā esošie likumi.

SATA neuzņemas nekādas saistības, ja

- netiek ievērota lietošanas instrukcija
- izstrādājums tiek lietots neatbilstoši paredzētajam pielietojumam
- tiek piesaistīts neapmācīts personāls
- netiek izmantoti individuālie aizsardzības līdzekļi
- Oriģinālo piederumu, rezerves un dilstošo detaļu neizmantošana
- tiek veiktas pašrocīga pārbūve vai tehniskas izmaiņas
- Dabiskais nolietojums/nodilums
- ja rodas lietojumam netipisks trieciennoslogojums
- tiek veikti montāžas un demontāžas darbi
- Displeja tīrīšana ar smailiem, asiem vai raupjiem priekšmetiem

2. Drošības norādījumi

Izlasiet visas zemāk sniegtās norādes un ievērojiet tās. Norāžu neievērošana vai neatbilstoša ievērošana var izraisīt ierīces traucējumus vai smagas traumas un arī nāvi.





2.1. Prasības personālam

Krāsu pulverizatoru drīkst lietot tikai pieredzējuši kvalificēti speciālisti un instruēts personāls, kas ir pilnībā izlasījis un sapratis šo lietošanas instrukciju. Personām, kuras atrodas narkotisko vielu, alkohola, medikamentu vai citu vielu ietekmē, pulverizatoru lietot aizliegts.

2.2. Individuālie aizsardzības līdzekļi

Izmantojot pulverizatoru, kā arī veicot tā tīrīšanu un tehnisko apkopi, vienmēr lietot sertificētus elpošanas ceļu aizsardzības līdzekļus un acu aizsargus, kā arī dzirdes aizsargus, valkāt piemērotus aizsargcimdus, darba apģērbu, kā arī aizsargapavus.

2.3. Lietošana sprādzienbīstamības zonās

 	Brīdinājums! Sprādzienbīstamība!
 	

Dzīvības apdraudējums, eksplodējot pulverizatoram
 Lietojot pulverizatoru 0. sprādzienbīstamās zonas sprādzienbīstamajā vidē, iespējama eksplozija.
 → Nekad neienest krāsu pulverizatoru 0. sprādzienbīstamas zonas sprādzienbīstamajā vidē.

Krāsu pulverizators ir atļauts lietošanai/uzglabāšanai 1. un 2. klases sprādzienbīstamās zonās. Jāievēro produkta marķējums.

2.4. Drošības norādījumi

Tehniskais stāvoklis

- Krāsu pulverizatoru nekad nelietot, ja tam ir konstatēts kāds bojājums vai trūkst kāda detaļa.
- Konstatējot bojājumu, uzreiz pārtraukt krāsu pulverizatora lietošanu, atvienot to no saspīstā gaisa padeves un līdz galam atgaisot.
- Krāsu pulverizatoru pašrocīgi nepārbūvēt un neveikt tai tehniska rakstura izmaiņas.
- Pirms katras lietošanas pārbaudīt, vai krāsu pulverizatorā un nevienā no pieslēgtajiem piederumiem nav radušies bojājumi un tiem ir stabila sēža; vajadzības gadījumā salabot.

Darba materiāli

- Skābi vai sārmus saturošu izsmidzināmo vielu pārstrāde ir aizliegta.
- Halogenētus ogļūdeņražus saturošu šķīdinātāju, benzīna, kerozīna, herbicīdu, pesticīdu un radioaktīvu vielu pārstrāde ir aizliegta. Halogenizēti šķīdinātāji var izraisīt eksplozīvu un kodīgu ķīmisko savienojumu veidošanos.
- Aizliegts izmantot tādas agresīvas vielas, kas satur lielus, asus un abrazīvus pigmentus. Tie ir, piemēram, dažādi līmju veidi, kontaktlīmes, dispersijas līmes, hlorkaučuks, apmetumam līdzīgi materiāli un krāsas ar rupjām šķiedrvielām.
- Krāsu pulverizatora darba vidē ienest vienīgi tādu šķīdinātāju, krāsas, lakas vai citu bīstamu izsmidzināmo vielu daudzumu, kāds ir nepieciešams darba izpildei. Pēc darba beigām šīs vielas novietot noteikumiem atbilstošās uzglabāšanas telpās.

Ekspluatācijas parametri

- Krāsu pulverizatoru drīkst darbināt tikai, ievērojot tehnisko datu plāksnītē norādītos parametrus.

Pieslēgtie komponenti

- Izmantot tikai SATA oriģinālās piederumu un rezerves daļas.
- Pieslēgtajām šļūtenēm un vadiem jābūt atbilstoši ekspluatācijas laikā paredzamajam termiskajam, ķīmiskajam un mehāniskajam nosloojumam.
- Zem spiediena esošas šļūtenes atvienojoties ar pātagveida kustībām var izraisīt savainojumus. Šļūtenes pirms atvienošanas vienmēr pilnībā jāatgaiso.

Tīrīšana

- Krāsu pulverizatora tīrīšanai neizmantojiet skābi vai sārmu saturošus tīrīšanas līdzekļus.
- Nekad nelietot tīrīšanas šķidrumus uz halogenizētu ogļūdeņražu bāzes.

Izmantošanas vieta

- Krāsu pulverizatoru nekad neizmantojiet uzliesmošanas avotu, piemēram, atklātas uguns, degošu cigarešu vai pret sprādzieniem neaizsargātu elektrisko ierīču tuvumā.
- Krāsu pulverizatoru izmantot tikai telpās ar labu ventilācijas sistēmu.

Vispārīga informācija

- Nekad nevērst krāsu pulverizatoru pret dzīvām būtnēm.
- Ievērot vietējos drošības, nelaimes gadījumu novēršanas, darba aizsardzības un vides aizsardzības noteikumus.
- Ievērot nelaimes gadījumu novēršanas noteikumus.

3. Paredzētais pielietojums

Krāsu pulverizators ir paredzēts krāsu un laku, kā arī citu piemērotu šķidru vielu uzklāšanai uz piemērotām virsmām.

4. Apraksts

Krāsošanai nepieciešamais saspieštais gaiss tiek pievadīts pa saspieštā gaisa pieslēgumu. Nospiežot sprūdu līdz pirmajam spiediena punktam, tiek aktivizēta padeves gaisa vadība. Velkot sprūdu tālāk, krāsas adata tiek izvilktā no krāsas sprauslas, smidzināmais šķidrums izplūst bez spiediena no krāsu sprauslas un tiek izsmidzināts ar no gaisa sprauslas plūstošo saspiešto gaisu.

5. Piegādes komplekts

- Krāsu pulverizators ar sprauslu komplektu RPB F RP/B F HVLP/B P un krāsas tvertni
- Instrumentu komplekts
- CCS klipši
- Lietošanas instrukcija

Alternatīva versija

- Alumīnija vai plastmasas padeves tvertne ar atšķirīgiem tilpumiem

Pēc ierīces izpakošanas pārbaudīt, vai

- krāsu pulverizatora bojājumi
- vai ir pilns piegādes komplekts

6. Uzbūve

- | | | | |
|--------|--|--------|---|
| [1-1] | Pilienu bloķētājs | [1-11] | Darba svira |
| [1-2] | Apaļas/plakanas formas strūklas regulēšana | [1-12] | Sprauslu komplekts ar gaisa sprauslu, krāsas sprauslu (nav redzama), krāsas adatu (nav redzama) |
| [1-3] | Izsmidzināmā materiāla daudzuma regulators | [1-13] | Krāsu pulverizatora savienojums ar QCC (ātrmaiņas patrona) |
| [1-4] | Materiāla daudzuma regulēšanas pretuzgrieznis | [1-14] | Padeves tvertnes savienojums ar QCC (ātrmaiņas patrona) |
| [1-5] | Gaisa mikrometrs | [1-15] | Krāsas sietiņš (nav redzams) |
| [1-6] | Gaisa mikrometra fiksācijas skrūve | [1-16] | Padeves tvertne |
| [1-7] | Pneimocilindra virzulis (nav redzams) | [1-17] | Padeves tvertnes vāciņš |
| [1-8] | Saspiesta gaisa pieslēgums G $\frac{1}{4}$ „ (ārējā vītne) | | |
| [1-9] | ColorCode sistēma (CCS) | | |
| [1-10] | Krāsu pulverizatora rokturis | | |

6.1. Gaisa mikrometrs

- | | | | |
|--------|---|--------|---|
| [3-57] | SATA adam 2 (skatīt 14. nodaļu) | [3-60] | Spiediena mērīšana saspiestā gaisa padeves ierīcē |
| [3-58] | Atsevišķs manometrs ar regulēšanas ierīci (skatīt 14. nodaļu) | | |
| [3-59] | Atsevišķs manometrs bez regulēšanas ierīces (skatīt 14. nodaļu) | | |

7. Tehniskie parametri

Pulverizatora ieejas spiediens			
RP	Operating range (Lietošanas diapazons)	1,5 bar - 2,0 bar	22 psi - 29 psi
HVLP	Operating range (Lietošanas diapazons)	2,0 bar	29 psi
	"Compliant"	> 2,0 bar (sprauslasiekšējais spiediens > 0,7 bar)	> 29 psi (sprauslasiekšējais spiediens > 10 psi)
	Compliant Lombardijas likumdošana/Itālija	< 2,5 bar sprauslasiekšējais spiediens < 1,0 bar)	< 35 psi (sprauslasiekšējais spiediens < 15 psi)
Polyester	Operating range (Lietošanas diapazons)	1,5 bar - 2,0 bar	22 psi - 29 psi

Smidzināšanas attālums			
RP	ieteicamais	17 cm - 21 cm	6.7" - 8.3"
HVLP	ieteicamais	10 cm - 15 cm	3.9" - 5.9"
	ieteicamais Lombardijai/Itālijai	13 cm - 21 cm	5.1" - 8.3"
Polyester	ieteicamais	17 cm - 21 cm	6.7" - 8.3"

Maks. pulverizatora ieejas spiediens		
	10,0 bar	145 psi

Gaisa patēriņš pie 2,0 bar pistoles ieejas spiediena		
RP	290 NI/min	10.2 cfm
HVLP	350 NI/min	12.4 cfm
Poliesters	245 NI/min	8.7 cfm

Smidzināmā šķidruma maks. temperatūra		
	50 °C	122 °F

Svars Versija	RP/ HVLP	Polyester	RP/ HVLP	Polyester
Plastmasas krāsu tvertnes svars (bez materiāla) 600 ml	601 g	612 g	21.2 oz.	21.6 oz.
RPS tvertnes svars (bez materiāla) 600 ml	478 g	489 g	16.9 oz.	17.2 oz.
Alumīnija tvertnes svars (bez materiāla) 1000 ml	610 g	621 g	21.5 oz.	21.9 oz.

8. Lietošana

	Brīdinājums!
DANGER	
<p>Traumu risks, plīstot saspīstā gaisa šļūtenei</p> <p>Izmantojot nepiemērotu saspīstā gaisa šļūteni, pārāk liels spiediens tai var nodarīt bojājumus un iespējama eksplozija.</p> <p>→ Drīkst izmantot tikai šķīdinātājizturīgu, antistatisku, nebojātu, pilnīgā tehniskā kārtībā esošu saspīsta gaisa šļūteni, kuras ilgstoša spiediena izturība ir vismaz 10 bar, noplūdes pretestība ir < 1 MOhm un iekšējais diametrs ir vismaz 9 mm (# 53090).</p>	

	Sargies!
NOTICE	
<p>Piesārņota saspīstā gaisa izraisīti bojājumi</p> <p>Netīra saspīstā gaisa izmantošana var izraisīt nepareizu ierīces darbību.</p> <p>→ Izmantot tīru saspīstu gaisu. Piemēram, caur SATA filtru 100 (# 148247) ārpus krāsošanas kabīnes vai SATA filtru 484 (# 92320) krāsošanas kabīnē.</p>	

Lai nodrošinātu drošu darbu ar krāsu pulverizatoru, pirms katras tās lietošanas reizes ņemt vērā/pārbaudīt sekojošo:

- visu skrūvju [2-1], [2-2], [2-3], [2-4] un [2-5] fiksācija; pievilkt skrūves, ja nepieciešams;
- krāsu sprausla [2-2] pievilkta ar pievilšanas griezes momentu 14 Nm [7-5];
- pievilkta fiksācijas skrūve [10-1];

- tiek izmantots tīrs saspīests gaiss.

8.1. Pirmreizējā lietošana

- Pirms montāžas kārtīgi izpūst saspīestā gaisa vadu.
- Krāsu kanālu izskalot ar piemērotu tīrīšanas šķīdumu [2-6].
- Savienojuma nipelī [2-10] pieskrūvēt pie gaisa pieslēgvietas [1-8].
- Iecentrēt gaisa sprauslu.
Horizontāla strūkla [2-8]
vertikāla strūkla [2-7]
- Uzmontēt krāsas sietu [2-12] un krāsas tvertni [2-13].

8.2. Standarta lietošana

Krāsu pulverizatora pieslēgšana

- Pieslēgt saspīestā gaisa šļūteni [2-11].

Materiāla iepildīšana



Norāde!

Veicot krāsošanas darbus, izmantot tikai attiecīgajam darba uzdevumam nepieciešamo materiāla daudzumu.

Krāsošanas laikā pievērst uzmanību nepieciešamajam krāsas smidzināšanas attālumam. Pēc krāsošanas darbu pabeigšanas materiālu atbilstoši novietot uzglabāšanā vai utilizēt.

- Noskrūvēt krāsas tvertnes [2-13] skrūvējamo vāciņu [2-14].
- Skrūvējamajā vāciņā iespiest pilienu aizturi [2-9].
- Piepildīt krāsas tvertni (maksimāli 20 mm zem augšējās malas).
- Skrūvējamo vāciņu uzskrūvēt krāsas tvertnei.

Pulverizatora iekšējā spiediena pielāgošana



Norāde!

Regulēšanas iespējās [3-2], [3-3] un [3-4] gaisa mikrometram [1-5] jābūt pilnībā atvērtam (vertikāla pozīcija).



Norāde!

Visprecīzāk pulverizatora iekšējo spiedienu var noregulēt ar SATA adam 2 [3-1].

**Norāde!**

Ja nepieciešamais pulverizatora ieejas spiediens netiek sasniegts, jāpalielina spiediens saspiestā gaisa padeves ierīcē.

Pārāk liels ieejas gaisa spiediens izraisa pārāk lielu aktivizēšanas spēku.

- Aktivizēšanas aptveri **[1-11]** atvilkt līdz galam.
- Pistoles ieejas spiedienu noregulēt atbilstoši vienai no regulēšanas iespējām **[3-1]**, **[3-2]**, **[3-3]** līdz **[3-4]**. Ievērot maksimālo pistoles ieejas spiedienu (skatīt 7. nodaļu).
- Aktivizēšanas aptveri novietot sākotnējā pozīcijā.

Materiāla daudzuma iestatīšana**Norāde!**

Ja materiāla daudzuma regulēšana ir atvērta līdz galam, krāsu sprauslas un krāsu adatas nodilums ir vismazākais. Sprauslas izmērs jāizvēlas atkarībā no smidzināmā šķidrums un darba ātruma.

Materiāla daudzumu un līdz ar to adatas gājienu bezpakāpju režīmā var noregulēt ar regulēšanas skrūvi, kā parādīts attēlos **[4-1]**, **[4-2]**, **[4-3]** un **[4-4]**.

- Atskrūvēt pretuzgriezni **[1-4]**.
- Aktivizēšanas aptveri **[1-11]** atvilkt līdz galam.
- Ar regulēšanas skrūvi **[1-3]** noregulēt materiāla daudzumu.
- Pretuzgriezni pievilkt ar roku.

Smidzināšanas strūklas noregulēšana

Smidzināšanas strūklu bezpakāpju režīmā var noregulēt ar apaļās/plakanās izsmidzināšanas regulatoru **[1-2]**, līdz izplūst apaļas formas strūkļa.

- Strūklu iespējams noregulēt, griežot apaļās un plakanās izsmidzināšanas regulatoru **[1-2]**.
 - Griešana pa labi **[5-2]** – apaļas formas strūkļa
 - Griešana pa kreisi **[5-1]** – plakanas formas strūkļa

Krāsošanas procesa sākšana



- Nostāties smidzināšanas attālumā (skatīt .7 nodaļu).
- Pilnībā atvilkt aktivizēšanas aptveri **[6-2]** un krāsu pulverizatoru pagriezt par 90° pret krāsojamo virsmu **[6-1]**.
- Nodrošināt smidzināšanas gaisa un izsmidzināmā materiāla padevi.
- Aktivizēšanas aptveri **[1-11]** pavilkt atpakaļ un sākt krāsošanas procesi.



su. Ja nepieciešams, pieregulēt materiāla daudzumu un smidzināšanas strūklu.

Krāsošanas procesa beigšana

- Aktivizēšanas aptveri [1-11] novietot sākotnējā pozīcijā.
- Kad krāsošanas process ir pabeigts, izslēgt smidzināšanai nepieciešamo saspiesto gaisu un iztukšot krāsu tvertni [1-16]. Ievērot norādījumus par kopšanu un uzglabāšanu (skatīt 10. nodaļu).

9. Apkopes un uzturēšanas darbi

	Brīdinājums!
	
<p>Miesas bojājumu gūšanas risks, atvienojoties ierīces detaļām vai izplūstot izsmidzināmajam materiālam.</p> <p>Ja apkopes darbu izpildes laikā nav pārtraukts savienojums ar saspiestā gaisa padeves ierīci, pēkšņi var atvienoties kāds ierīces komponents un izplūst izsmidzināmais materiāls.</p> <p>→ Pirms visiem apkopes darbiem krāsu pulverizatoru atvienot no saspiestā gaisa padeves ierīces.</p>	

	Brīdinājums!
	
<p>Traumu risks asu malu dēļ</p> <p>Veicot sprauslu komplekta montāžu, pastāv risks uz asām malām gūt savainojumus.</p> <p>→ Valkāt darba cimds.</p> <p>→ SATA izvilšanas instrumentu vienmēr lietot vērstu no ķermeņa.</p>	

Šajā nodaļā ir aprakstīta krāsu pulverizatora apkopes un uzturēšanas darbu veikšana. Apkopes un uzturēšanas darbus drīkst veikt tikai apmācīts kvalificēts personāls.

- Pirms visiem apkopes un uzturēšanas darbiem pārtraukt saspiestā gaisa padevi saspiestā gaisa pieslēgumam [1-8].

Lai ierīci uzturētu darba kārtībā, ir pieejamas rezerves daļas (skat. 15. nodaļu).

9.1. Sprauslu komplekta nomainīšana

	Sargies!
NOTICE	

Bojājumi nepareizas montāžas dēļ
Nepareizas montāžas secības dēļ krāsas sprausla un krāsas adata var tikt bojātas.
→ Noteikti ievērot montāžas secību. Krāsas sprauslu nekad neieskrūvēt pret krāsas adatu, kas atrodas zem spiediena.

Sprauslu komplekts sastāv no pārbaudītas gaisa sprauslas [7-1], krāsas sprauslas [7-2] un krāsas adatas [7-3]. Ierīcē vienmēr ievietot pilnu sprauslu komplektu.

Sprauslu komplekta demontāža

- Atskrūvēt pretuzgriezni [1-4].
- Regulēšanas skrūvi [1-3] ar pretuzgriezni izskrūvēt no pulverizatora korpusa.
- Izņemt atsperi un krāsas adatu [7-3].
- Noskrūvēt gaisa sprauslu [7-1].
- Krāsas sprauslu [7-2] ar universālo atslēgu izskrūvēt no pulverizatora korpusa.

Sprauslu komplekta montāža

- Krāsas sprauslu [7-5] ar universālo atslēgu ieskrūvēt pulverizatora korpusā un pievilkt ar pievilkšanas griezes momentu 14 Nm.
- Gaisa sprauslu [7-4] uzskrūvēt uz pulverizatora korpusa.
- Ielikt krāsas adatu un atsperi [7-6].
- Regulēšanas skrūvi [1-3] ar pretuzgriezni [1-4] ieskrūvēt pulverizatora korpusā.

Pēc uzstādīšanas atbilstoši norādēm 8.2. nodaļā noregulēt materiāla daudzumu.

9.2. Difuzora gredzena nomainīšana

	Norāde!
--	----------------

Pēc difuzora gredzena demontāžas pārbaudīt krāsu pulverizatora blīvējošo virsmu. Ja ir kādi bojājumi, vērsieties SATA klientu apkalpošanas nodaļā (adresi skatīt 16. nodaļā).

Difuzora gredzena demontāža

- Demontēt sprauslu komplektu (skatīt 9.1. nod.).
- Difuzora gredzenu ar SATA izvilkšanas instrumentu [8-1] izvilkt ārā.
- Pārbaudīt, vai blīvējošā virsma [8-2] nav netīra un notīrīt to, ja nepieciešams.

Difuzora gredzена montāža

- Nomainīt difuzora gredzenu. Difuzora gredzена rēdzei [8-3] jābūt attiecīgi iecentrētai.
- Difuzora gredzenu vienmērīgi spiest uz iekšu.
- Montēt sprauslu komplektu (skatīt 9.1. nod.).

Pēc uzstādīšanas atbilstoši norādēm 8.2. nodaļā noregulēt materiāla daudzumu.

9.3. Krāsas adatas blīves nomainīšana

Nomaīņu nepieciešams veikt tad, ja no pašregulējošā krāsas adatas pakojuma izplūst materiāls.

Krāsas adatas blīves demontāža

- Atskrūvēt pretuzgriezni [1-4].
- Regulēšanas skrūvi [1-3] ar pretuzgriezni izskrūvēt no pulverizatora korpusa.
- Izņemt atsperi un krāsas adatu [9-1].
- Demontēt aktivizēšanas aptveri [9-2].
- Krāsas adatas blīvi [9-3] izskrūvēt no pulverizatora korpusa.



Krāsas adatas blīves montāža

- Krāsas adatas blīvi [9-3] ieskrūvēt pulverizatora korpusā.
- Montēt aktivizēšanas aptveri [9-2].
- Ielikt atsperi un krāsas adatu [9-1].
- Regulēšanas skrūvi [1-3] ar pretuzgriezni [1-4] ieskrūvēt pulverizatora korpusā.

Pēc uzstādīšanas atbilstoši norādēm 8.2. nodaļā noregulēt materiāla daudzumu.

9.4. Gaisa virzuļa, gaisa virzuļa atsperes un gaisa mikro-

metra nomainīšana

	Brīdinājums!
	
<p>Savainojumu risks, atvienojoties gaisa mikrometram. Ja fiksācijas skrūve nav cieši pievilkta, gaisa mikrometrs var nekontrolēti izšauties no krāsu pulverizatora. → Pārbaudīt gaisa mikrometra fiksācijas skrūves fiksāciju un pievilkt, ja nepieciešams.</p>	

Nomainīšana nepieciešama, ja tad, kad aktivizēšanas aptvere nav aktivizēta,

pa gaisa sprauslu vai gaisa mikrometru izplūst gaiss.

Gaisa virzuļa, gaisa virzuļa atsperes un gaisa mikrometra demontāža

- Fiksācijas skrūvi **[10-1]** izskrūvēt no pulverizatora korpusa.
- Gaisa mikrometru **[10-4]** izvilkt no pulverizatora korpusa.
- Izņemt gaisa virzuli ar gaisa virzuļa atsperi **[10-5]**.
- Izņemt gaisa virzuļa stieni **[10-3]**.

Gaisa virzuļa, gaisa virzuļa atsperes un gaisa mikrometra montāža

- Pareizā pozīcijā ievietot gaisa virzuļa stieni **[10-3]**.
- Gaisa virzuli ar gaisa virzuļa atsperi **[10-5]**, kā arī gaisa mikrometru **[10-4]** ieeļļot ar SATA pulverizatoru smērvielu (# 48173) un ievietot.
- Gaisa mikrometru **[10-4]** iespiest pulverizatora korpusā.
- Fiksācijas skrūvi **[10-1]** ieskrūvēt pulverizatora korpusā.

Pēc uzstādīšanas atbilstoši norādēm 8.2. nodaļā noregulēt materiāla daudzumu.

9.5. Pašregulējošās blīves (gaisa puse) nomainīšana

Nomainīšana nepieciešama, ja zem aktivizēšanas aptveres izplūst gaiss.

Pašregulējošās blīves nomainīšana

- Atskrūvēt pretuzgriezni **[1-4]**.
- Regulēšanas skrūvi **[1-3]** ar pretuzgriezni izskrūvēt no pulverizatora korpusa.
- Izņemt atsperi un krāsas adatu **[9-1]**.
- Demontēt aktivizēšanas aptveri **[9-2]**.
- Fiksācijas skrūvi **[10-1]** izskrūvēt no pulverizatora korpusa.
- Gaisa mikrometru **[10-4]** izvilkt no pulverizatora korpusa.
- Izņemt gaisa virzuli ar gaisa virzuļa atsperi **[10-5]**.

- Izņemt gaisa virzuļa stieni [10-3].
- Pašregulējošo blīvi [10-2] izskrūvēt no pulverizatora korpusa.

Pašregulējošās blīves montāža

- Ieskrūvēt pašregulējošo blīvi [10-2].
- Pareizā pozīcijā ievietot gaisa virzuļa stieni [10-3].
- Gaisa virzuli ar gaisa virzuļa atsperi [10-5], kā arī gaisa mikrometru [10-4] ieeļļot ar SATA pulverizatoru smērvielu (# 48173) un ievietot.
- Gaisa mikrometru [10-4] iespiest pulverizatora korpusā.
- Ieskrūvēt fiksācijas skrūvi [10-1].
- Montēt aktivizēšanas aptveri [9-2].
- Ielikt atsperi un krāsas adatu [9-1].
- Regulēšanas skrūvi [1-3] ar pretuzgriezni [1-4] ieskrūvēt pulverizatora korpusā.

Pēc uzstādīšanas atbilstoši norādēm 8.2. nodaļā noregulēt materiāla daudzumu.

9.6. Apaļās / plakanās izsmidzināšanas regulatora ass nomainīšana

Nomainīšana nepieciešama, ja pa apaļās / plakanās formas strūklas regulatoru izplūst gaiss vai nav iespējams noregulēt smidzināšanas strūklu.

Ass demontāža

- Izskrūvēt gremdgalvas skrūvi [11-2].
- Izvilkt pogu ar rievojumu [11-3].
- Asi [11-4] ar SATA universālo atslēgu izskrūvēt no pulverizatora korpusa.

Ass montāža

- Izmantojot SATA universālo atslēgu, ieskrūvēt asi [11-4] pulverizatora korpusā.
- Uzspraut pogu ar rievojumu [11-3].
- Gremdgalvas skrūvi [11-2] pārklāt ar Loctite 242 [11-1] un ieskrūvēt ar roku.

10. Kopšana un uzglabāšana

Lai nodrošinātu krāsu pulverizatora darbību, nepieciešama rūpīga apiešanās ar izstrādājumu, kā arī pastāvīga tā kopšana.

- Krāsu pulverizatoru uzglabāt sausā vietā.
- Krāsu pulverizators pēc katras lietošanas un pirms katras materiāla nomaiņas jāiztīra.

	Sargies!
NOTICE	

Bojājumi, izmantojot nepareizu tīrīšanas līdzekli
Izmantojot agresīvas iedarbības tīrīšanas līdzekļus krāsu pulverizatora tīrīšanai, tam var rasties bojājumi.

- Neizmantot agresīvas iedarbības tīrīšanas līdzekļus.
- Izmantot neitrālas iedarbības tīrīšanas līdzekļus, kuru pH līmenis ir 6–8.
- Neizmantot tīrīšanai skābes, sārmus, bāzes, kodinātājus, nepiemērotus reģenerātus vai citus agresīvas iedarbības tīrīšanas līdzekļus.

	Sargies!
NOTICE	

Bojājumi nepareizas tīrīšanas dēļ
Ievietojot krāsu pulverizatoru šķīdinātājā vai tīrīšanas līdzeklī vai tīrot to ultraskaņas aparātā, var tam nodarīt bojājumus.

- Neievietot krāsu pulverizatoru šķīdinātājā vai tīrīšanas līdzeklī.
- Netīrīt krāsu pulverizatoru ultraskaņas aparātā.
- Izmantot tikai SATA ieteiktās tīrīšanas ierīces.

Mantas bojājumi, izmantojot nepareizus tīrīšanas instrumentus
Netīrus urbumus nekādā gadījumā netīrīt ar nepiemērotiem priekšmetiem. Smidzināšanu negatīvi ietekmē pat vismazākais bojājums.

- Izmantot SATA sprauslu tīrīšanas adatu (# 62174), resp., (# 9894).

	Norāde!
---	----------------

Retos gadījumos iespējams, ka dažas krāsu pulverizatora daļas jādemontē, lai to kārtīgi iztīrītu. Ja nepieciešama demontāža, tā veicama tikai tiem komponentiem, kas darbības laikā saskaras ar materiālu.

- Krāsu pulverizatoru kārtīgi izskalot ar atšķaidītāju.
- Gaisa sprauslu iztīrīt ar otu vai suku.
- Kustīgās detaļas nedaudz ieeļļot, izmantojot pulverizatoru smērvielu.

11. Darbības traucējumi

Tālāk aprakstītos traucējumus drīkst novērst tikai kvalificēts specializētais personāls.

Ja kādu traucējumu nav iespējams novērst, veicot turpmāk minētos novēršanas pasākumus, krāsu pulverizatoru nosūtīt uz SATA klientu apkalpošanas centru (adresi skatīt 16. nodaļā).

Traucējums	Cēlonis	Novēršana
Nevienmērīga smidzināšanas strūkļa (raustīšanās/spļaudīšanās) vai gaisa pūslīši krāsu tvertnē.	Krāsas sprausla nav pievilкта.	Pievilkt krāsas sprauslu ar universālo atslēgu.
	Bojāts vai netīrs difuzora gredzens.	Nomainīt difuzora gredzenu (skatīt 9.2. nodaļu).
Gaisa pūslīši krāsu tvertnē.	Vaļģīga gaisa sprausla.	Gaisa sprauslu pievilkt ar roku.
	Netīrs nodalģjums, kas atrodas starp gaisa un krāsas sprauslu („gaisa kontģrs”).	Tģrģt gaisa kontģru. Ievģrot tģrģšanas norģdes (skatģt 10. nodaļu).
	Netģrs sprauslu komplekts.	Iztģrģt sprauslu komplektu. Ievģrot tģrģšanas norģdes (skatģt 10. nodaļu).
	Bojģts sprauslu komplekts.	Nomainģt sprauslu komplektu (skatģt 9.1. nodaļu).
	Krģsu tvertnģ pģrģk maz smidzinģmģ ņģģģdģruma.	Uzpildģt krģsu tvertni (skatģt 8.2. nodaļu).
	Bojģta krģsas adatas blģve.	Nomainģt krģsas adatas blģvi (skatģt 9.3. nodaļu).

Traucējums	Cēlonis	Novēršana
Izsmidzinātais leņķis ir pārāk mazs, slīpi izvietots, nevienmērīgi izvietots vai sadalījies vairākās daļās.	Gaisa sprauslas atveres noklātas ar krāsu.	Tīrīt gaisa sprauslu. Ievērot tīrīšanas norādes (skatīt 10. nodaļu).
	Bojāts krāsas sprauslas uzgalis ("krāsas sprauslas mēlīte").	Pārbaudīt, vai gaisa sprauslas smaile nav bojāta un nomainīt sprauslu komplektu, ja nepieciešams (skatīt 9.1. nodaļu).
Apaļās/plakanās izsmidzināšanas regulators nedarbojas – regulatoru var pagriezt.	Difuzora gredzens nav novietots pareizā pozīcijā (rēdze neatrodas urbumā) vai ir bojāts.	Nomainīt difuzora gredzenu (skatīt 9.2. nodaļu).
Apaļās/plakanās izsmidzināšanas regulators negriežas.	Apaļās/plakanās izsmidzināšanas regulators pārāk stipri iegriezts ierobežojumā pretēji pulksteņrādītāju virzienam; ass pulverizatora vītne ir vaļīga.	Apaļās/plakanās izsmidzināšanas regulatoru izskrūvēt ar universālo atslēgu un iekustināt, resp., pilnībā nomainīt (skatīt 9.6. nodaļu).
Krāsu pulverizators neapstādina gaisa plūsmu.	Netīra gaisa virzuļa sēža.	Tīrīt gaisa virzuļa sēžu. Ievērot tīrīšanas norādes (skatīt 10. nodaļu).
	Gaisa virzulis nodilis.	Nomainīt gaisa virzuli un gaisa virzuļa pakojumu (skatīt 9.4. nodaļu).
Materiāls krāsu tvertnē burbuļo.	Izsmidzināšanas gaiss pa krāsu kanālu nonāk krāsu tvertnē. Krāsas sprausla nav pietiekami pievilktā. Gaisa sprausla nav pilnībā uzskrūvēta, gaisa kontūrs nosprostots, bojāta sēža vai sprauslas ieliktnis.	Detaljas pievilkt, tīrīt vai nomainīt.

Traucējums	Cēlonis	Novēršana
Korozija uz gaisa sprauslas vītnes, materiāla kanāla (vertnes pieslēguma) vai krāsu pulverizatora korpusa.	Tīrīšanas šķidrums (ūdeņains) pārāk ilgi paliek pulverizatorā.	Nomainīt pulverizatora korpusu. Ievērot tīrīšanas norādes (skatīt 10. nodaļu).
	Izmantoti nepiemēroti tīrīšanas šķidrums.	
Aiz krāsas adatas blīves izplūst izsmidzināmais šķidrums.	Bojāta krāsas adatas blīve vai tās nav.	Nomainīt krāsas adatas blīvi (skatīt 9.3. nodaļu).
	Bojāta krāsas adata.	Nomainīt sprauslu komplektu (skatīt 9.1. nodaļu).
	Netīra krāsas adata.	Tīrīt krāsas adatu. Ievērot tīrīšanas norādes (skatīt 10. nodaļu).
No krāsu pulverizatora krāsas sprauslas smailes („krāsas sprauslas tapiņa”).	Svešķermenis nodaļumā starp krāsas adatas uzgali un krāsas sprauslu.	Iztīrīt krāsas sprauslu un krāsas adatu. Ievērot tīrīšanas norādes (skatīt 10. nodaļu).
	Bojāts sprauslu komplekts.	Nomainīt sprauslu komplektu (skatīt 9.1. nodaļu).

12. Utilizācija

Pilnībā iztukšotu krāsu pulverizatoru utilizēt kā otrreizējo izejvielu. Lai novērstu kaitējumu apkārtējai videi, smidzināmā šķidrums un atdalītāvielas atliekas atbilstoši noteikumiem utilizēt atsevišķi. Ievērot vietējos spēkā esošos priekšrakstus!

13. Klientu apkalpošanas centrs

Piederumus, rezerves detaļas un tehnisko atbalstu Jūs varat saņemt no sava SATA pārdevēja.

14. Piederumi

Preces Nr.	Nosaukums	Skaitis
6981	Ātrjaucama savienojuma nipelis G1/4 IG	5 gab.
27771	Gaisa mikrometrs 0–845 ar manometru	1 gab.

Preces Nr.	Nosaukums	Skaits
64030	SATA tīrīšanas komplekts	1 komplekts
53090	Gaisa šļūtene	1 gab.
48173	Augstas veiktspējas smērviela	1 gab.

15. Rezerves detaļas

Preces Nr.	Nosaukums	Skaits
1826	Pilienu aizturis 0,6 l plastmasas tvertnei	4 gab.
3988	Krāsas siets	10 gab.
6395	CCS klipsis (zaļš, zils, sarkans, melns)	4 gab.
9050	Instrumentu komplekts	1 komplekts
15438	Krāsu adatas blīvējums	1 gab.
25874*	Apajais blīvgredzens 9 x1,5	1 gab.
27243	0,6 l QCC ātrās nomaiņas krāsu tvertne (plastmasa)	1 gab.
49395	Skrūvējams vāciņš 0,6 l plastmasas tvertnei	1 gab.
76018	Krāsas siets	100 gab.
76026	Krāsas siets	500 gab.
78154*	Noslēgvāciņš	1 gab.
89771	Ass apaļās/plakanās izsmidzināšanas regulatoram	1 gab.
91959	Pneimocilindra virzuļa kāts	1 gab.
130492	Darba sviru komplekts SATAjet 100	1 gab.
133926	Sviras rullīšu komplekts	1 komplekts
133934	Blīve asij apaļās/plakanās izsmidzināšanas regulatoram	3 gab.
133942	Blīvējuma turētājs (no gaisa puses)	1 gab.
133959	Krāsas adatas un gaisa virzuļa atspere	3 gab.
133967	Fiksācijas skrūve SATA gaisa mikrometram	3 gab.

Preces Nr.	Nosaukums	Skaitis
133983	Gaisa pieslēgums	1 gab.
133991	Pneimocilindra virzuļa galva	3 gab.
139188	Materiāla daudzuma regulēšana ar kontruzgriezni	1 gab.
139964	Gaisa mikrometrs	1 gab.
140574	Poga ar rievojumu un skrūve	1 gab.
140582	Blīvēšanas elements krāsas sprauslai	5 gab.
143230	Difuzora gredzens	3 gab.

*	Tikai modelim SATAjet 100 B P
<input type="checkbox"/>	Iekļauts remonta komplektā (# 130542)
<input checked="" type="checkbox"/>	Iekļauts gaisa virzuļa servisa komplektā (# 92759)
<input type="checkbox"/>	Iekļauts blīvēju komplektā (# 183780)

16. ES atbilstības deklarācija

Pašreiz spēkā esošā atbilstības deklarācija ir pieejama vietnē:



www.sata.com/downloads

Inhoudsopgave [oorspronkelijke versie: Duits]

1. Algemene informatie	321	9. Onderhoud en instandhouding.....	330
2. Veiligheidsinstructies	322	10. Onderhoud en opslag	334
3. Gebruik waarvoor het apparaat bestemd is	324	11. Storingen	335
4. Beschrijving	324	12. Afvalverwerking	338
5. Leveringsomvang	325	13. Klantenservice	338
6. Opbouw	325	14. Toebehoren	338
7. Technische gegevens	325	15. Reserveonderdelen	339
8. Bedrijf	327	16. EU Conformiteitsverklaring..	340

	Lees dit eerst!
	
<p>Lees deze gebruikershandleiding voor ingebruikname en gebruik volledig en zorgvuldig door. Houd rekening met de veiligheids- en gevarenaanwijzing!</p>	

Bewaar deze gebruikershandleiding en de gebruikershandleiding van het spuitpistool altijd bij het product of op een voor iedereen toegankelijke plaats!

1. Algemene informatie

1.1. Inleiding

Deze gebruikershandleiding bevat belangrijke informatie voor het gebruik van de SATAjet 100 B F RP/SATAjet 100 B F HVLP/SATAjet 100 B P, hierna lakpistool genoemd. Eveneens worden de ingebruikname, het onderhoud, de opslag en het oplossen van storingen behandeld.

1.2. Doelgroep

Deze gebruikershandleiding is bedoeld voor

- vakkundige schilders en spuitlakkers.
- Geschoold personeel voor lakwerkzaamheden in industriële en aannemersbedrijven.

1.3. Voorkoming van ongevallen

Over het algemeen moeten de algemene en landspecifieke ongevalpreventievoorschriften en de desbetreffende werkplaats- en ARBO-instructies worden nageleefd.

1.4. Toebehoren, reserve- en slijtage-onderdelen

In principe mogen alleen originele toebehoren, reserve-en slijtageonderdelen van SATA worden gebruikt. Toebehoren die niet van SATA zijn, zijn niet gekeurd en niet vrijgegeven. SATA is niet aansprakelijk voor schade die is ontstaan door gebruik van niet goedgekeurde toebehoren, reserve-en slijtage-onderdelen.

1.5. Vrijwaring en aansprakelijkheid

Geldig zijn de Algemene Voorwaarden van SATA en evt. verdere contractuele afspraken alsmede de op dat moment geldende wetten.

SATA is niet aansprakelijk bij

- Niet-naleving van de gebruikershandleiding
- Gebruik waarvoor het product niet bestemd is
- Inzet van niet-opgeleid personeel
- Het niet gebruiken van persoonlijke veiligheidsuitrusting
- Niet gebruiken van originele toebehoren, reserve-en slijtage-onderdelen
- Eigenhandige ombouwingen of technische wijzigingen
- Natuurlijke slijtage
- Gebruiksontypische schokbelasting
- Montage- en demontagewerkzaamheden
- Reinigen van het display met scherpe of ruwe voorwerpen

2. Veiligheidsinstructies

Lees alle hieropvolgende instructies en volg deze op. Het niet-opvolgen of onjuist opvolgen daarvan kan tot functiestoringen leiden of ernstig letsel tot de dood veroorzaken.

2.1. Eisen aan het personeel

Het lakpistool mag alleen worden gebruikt door ervaren vaklui en geïnstrueerd personeel die deze gebruikershandleiding volledig hebben gelezen en begrepen. Het lakpistool mag niet worden gebruikt door personen met verminderd reactievermogen als gevolg van drugs, alcohol, medicijnen of andere invloeden.

2.2. Persoonlijke veiligheidsuitrusting

Draag bij gebruik van het lakpistool en tijdens de reiniging en onderhoud ervan altijd goedgekeurde adem-, oog- en gehoorbescherming, passende veiligheidshandschoenen, werkkleding en veiligheidsschoenen.

2.3. Gebruik in explosiegevaarlijke gebieden

 	Waarschuwing! Explosiegevaar!
 	

Levensgevaar door exploderend lakpistool
 Het gebruik van het lakpistool in explosieve atmosferen van ex-zone 0 kan een explosie veroorzaken.
 → Het lakpistool niet in explosieve atmosferen van ex-zone 0 brengen.

Het lakpistool is goedgekeurd voor gebruik/opslag in ruimtes met explosiegevaar ex-zone 1 en 2. De productaanduiding moet in acht worden genomen.

2.4. Veiligheidsinstructies

Technische staat

- Gebruik het lakpistool nooit als er sprake is van beschadiging of ontbrekende delen.
- Schakel het lakpistool bij beschadiging direct uit, koppel de persluchttoevoer af en ontlucht het volledig.
- Lakpistool nooit op eigen initiatief ombouwen of technisch veranderen.
- Controleer het lakpistool met alle aangesloten componenten voor elk gebruik op beschadiging en controleer of de aansluitingen goed vast zijn gedraaid. Voer evt. reparaties uit.

Werkmaterialen

- De verwerking van spuitmedia die zuren of logen bevatten, is verboden.
- Het is verboden om oplosmiddelen met gehalogeneerde koolwaterstoffen, benzine, kerosine, herbiciden, pesticiden en radioactieve stoffen te verwerken. Gehalogeneerde oplosmiddelen kunnen explosieve en bijtende chemische verbindingen produceren.
- Het is verboden om agressieve stoffen die grote, scherpe en schurende pigmenten bevatten, te verwerken. Daartoe behoren bijvoorbeeld verschillende soorten lijmen, contact- en dispersielijmen, gechloreerd rubber, pleisterachtige materialen en verven gevuld met grove vezels.
- Zorg dat alleen de voor de arbeidsvoortgang noodzakelijke hoeveelheid oplosmiddel, verf, lak of andere gevaarlijke spuitmedia in de werkomgeving van het lakpistool aanwezig is. Berg deze na afloop van de werkzaamheden op in daarvoor geschikt opslagruimten.

Bedrijfsparameters

- Het lakpistool mag alleen binnen de op het typeplaatje vermelde parameters worden gebruikt.

Aangesloten componenten

- Gebruik uitsluitend originele SATA toebehoren en reserveonderdelen.
- De aangesloten slangen en leidingen moeten 100% bestand zijn tegen de te verwachten thermische, chemische en mechanische belastingen die tijdens bedrijf kunnen optreden.
- Onder druk staande slangen kunnen bij het losmaken door zwiepende bewegingen letsel veroorzaken. Zorg dat slangen voor het losmaken volledig zijn ontlucht.

Reiniging

- Gebruik voor de reiniging van het lakpistool nooit reinigingsmedia die zuur of loog bevatten.
- Gebruik geen reinigingsmedia op basis van gehalogeneerde koolwaterstoffen.

Plaats van toepassing

- Gebruik het lakpistool nooit in de buurt van ontstekingsbronnen zoals open vuur, een brandende sigaret of niet-explosieveilige elektrische installaties.
- Gebruik het lakpistool uitsluitend in goed geventileerde ruimten.

Algemeen

- Richt het lakpistool nooit op mensen of dieren.
- Houdt u zich aan de plaatselijke veiligheids-, ongevalpreventie-, arbeidsveiligheid- en milieubeschermingsvoorschriften.
- Ongevalpreventievoorschriften naleven.

3. Gebruik waarvoor het apparaat bestemd is

Het lakpistool is bestemd voor het aanbrengen van verven en lakken, alsmede andere geschikte, vloeibare middelen op de hiervoor geschikte substraten.

4. Beschrijving

De voor het lakken benodigde perslucht wordt via de persluchtaansluiting toegevoerd. De voorluchtregeling wordt geactiveerd met de trekker. Als u de trekker verder indrukt wordt de verfnaald uit de verfkop getrokken waardoor het spuitmedium drukloos uit de verfkop stroomt en door de uit de luchtkop stromende perslucht wordt verstoven.

5. Leveringsomvang

- Lakpistool met sproeierset B F RP/B F HVLP/B P en vloeibeker
- Gereedschapset
- CCS-clips
- Gebruikershandleiding

Alternatieve uitvoering

- Bovenbeker in aluminium of kunststof met verschillende vulvolumes

Na het uitpakken controleren:

- Lakpistool beschadigd
- Leveringsomvang volledig

6. Opbouw

- | | | | |
|-------|---|--------|--|
| [1-1] | Druppelblokkering | [1-10] | Handgreep lakpistool |
| [1-2] | Afstelling ronde/brede
straal | [1-11] | Trekkerbeugel |
| [1-3] | Afstelling materiaalhoe-
veelheden | [1-12] | Sproeierset met lucht-
sproeier, kleursproeier (niet
zichtbaar), kleurenaald
(niet zichtbaar) |
| [1-4] | Contramoer materiaal-
hoeveelheidsregeling | [1-13] | Lakpistolen-aansluiting met
QCC |
| [1-5] | Luchtmicrometer | [1-14] | Bovenbeker-aansluiting met
QCC |
| [1-6] | Stelschroef van de luchtmi-
crometer | [1-15] | Lakzeef (niet zichtbaar) |
| [1-7] | Luchtzuiger (niet zichtbaar) | [1-16] | Bovenbeker |
| [1-8] | Persluchtaansluiting G ¼ "
(buitendraad) | [1-17] | Bovenbeker-deksel |
| [1-9] | ColorCode-systeem (CCS) | | |

6.1. Luchtmicrometer

- | | | | |
|--------|---|--------|--|
| [3-61] | SATA adam 2 (zie
hoofdstuk 14) | [3-63] | Aparte manometer zonder
regelaar (zie hoofdstuk 14) |
| [3-62] | Aparte manometer met
regelaar (zie hoofdstuk 14) | [3-64] | Drukmeting op
perslucht netwerk |

7. Technische gegevens

Pistoolingangsdruk			
RP	Operating range (gebruiksmogelijk- heid)	1,5 bar - 2,0 bar	22 psi - 29 psi

Pistoolingangsdruk			
HVLP	Operating range (gebruiksmogelijkheid)	2,0 bar	29 psi
	Compliant	> 2,0 bar (interne sproeierdruk > 0,7 bar)	> 29 psi (interne sproeierdruk > 10 psi)
	Compliant wetgeving Lombardije/Italië	< 2,5 bar interne sproeierdruk < 1,0 bar)	< 35 psi (interne sproeierdruk < 15 psi)
Polyester	Operating range (gebruiksmogelijkheid)	1,5 bar - 2,0 bar	22 psi - 29 psi

Spuitafstand			
RP	aanbevolen	17 cm - 21 cm	6.7" - 8.3"
HVLP	aanbevolen	10 cm - 15 cm	3.9" - 5.9"
	aanbevolen Lombardije/Italië	13 cm - 21 cm	5.1" - 8.3"
Polyester	aanbevolen	17 cm - 21 cm	6.7" - 8.3"

Max. ingangsdruk pistool		
	10,0 bar	145 psi



Luchtverbruik bij 2,0 bar pistoolingangsdruk		
RP	290 NI/min	10.2 cfm
HVLP	350 NI/min	12.4 cfm
Polyester	245 NI/min	8.7 cfm



Max. temperatuur van het sproeimiddel		
	50 °C	122 °F

gewicht versie	RP/ HVLP	Polyester	RP/ HVLP	Polyester
Gewicht (zonder materiaal) kunststofvloeibeker 600 ml	601 g	612 g	21.2 oz.	21.6 oz.
Gewicht (zonder materiaal) RPS beker 600 ml	478 g	489 g	16.9 oz.	17.2 oz.

gewicht versie	RP/ HVLP	Polyester	RP/ HVLP	Polyester
Gewicht (zonder materiaal) aluminiumvloeibeker 1000 ml	610 g	621 g	21.5 oz.	21.9 oz.

8. Bedrijf

	Waarschuwing!
	
<p>Letselgevaar door scheurende perslucht slang</p> <p>Een niet geschikte perslucht slang kan door een te hoge druk worden beschadigd en exploderen.</p> <p>→ Gebruik uitsluitend een oplosmiddelbestendige, antistatische en in technisch perfecte staat verkerende slang voor de perslucht met een permanente drukkbestendigheid van minimaal 10 bar, een lekweerstand van < 1 MOhm en een min. binnendiameter van 9 mm (# 53090).</p>	

	Voorzichtig!
	
<p>Schade door verontreinigde perslucht</p> <p>Gebruik van verontreinigde perslucht kan leiden tot storingen.</p> <p>→ Gebruik schone perslucht. Bijvoorbeeld door SATA filter 100 (# 148247) buiten de spuitcabine of SATA filter 484 (# 92320) in de spuitcabine.</p>	

Houd voor elke toepassing rekening met de volgende punten/controleer deze zodat er veilig met het lakpistool kan worden gewerkt:

- Alle schroeven **[2-1]**, **[2-2]**, **[2-3]**, **[2-4]** en **[2-5]** stevig aangedraaid. Schroeven evt. aandraaien.
- Verfkop **[2-2]** met een aanhaalmoment van 14 Nm **[7-5]** aangedraaid.
- Arreterbout **[10-1]** vastgedraaid.
- Er wordt technisch schone perslucht gebruikt.

8.1. Eerste ingebruikname

- Blaas de persluchtleiding voor montage grondig uit.
- Spoel het verfkanaal met een geschikte reinigingsvloeistof **[2-6]** door.
- Schroef de aansluitnippel **[2-10]** op de luchtaansluiting **[1-8]** .

- Positioneer de luchtkop.
Horizontale straal **[2-8]**
Verticale straal **[2-7]**
- Monteer de lakzeef **[2-12]** en vloeibeker **[2-13]**.

8.2. Regelbedrijf

Lakpistool aansluiten

- Sluit de perslucht slang **[2-11]** aan.

Materiaal bijvullen



Aanwijzing!

Gebruik bij het lakken uitsluitend de voor de werkstap vereiste materiaalmoeveelheid.

Handhaaf bij het spuiten de vereiste spuitafstand. Sla na het spuiten het materiaal deskundig op of voer het volgens de milieuvoorschriften af.

- Schroef de schroefdeksel **[2-14]** van de vloeibeker **[2-13]** af.
- Druk de druppelstop **[2-9]** in het schroefdeksel.
- Vloeibeker vullen (maximaal 20 mm onder bovenkant).
- Draai de schroefdeksel op de vloeibeker.

Aanpassen van de pistoolbinnendruk



Aanwijzing!

Bij de instelmogelijkheden **[3-2]**, **[3-3]** en **[3-4]** moet de lucht-micrometer **[1-5]** volledig zijn geopend (verticale stand).



Aanwijzing!

De pistoolbinnendruk kan het meest nauwkeurig worden ingesteld met SATA adam 2 **[3-1]**.



Aanwijzing!

Als de vereiste pistoolingangsdruck niet wordt bereikt, moet de druk op het persluchtnetwerk worden verhoogd.

Een te hoge ingangsluchtdruk veroorzaakt te hoge trekkrachten.

- Druk de trekbeugel **[1-11]** volledig in.
- Pistoolingangsdruck volgens een van de volgende instelmogelijkheden **[3-1]**, **[3-2]**, **[3-3]** tot **[3-4]** instellen. Houd rekening met de maximale

- pistoolingangsdruk (zie hoofdstuk 7).
- Plaats de trekbeugel in de beginstand.

Materiaalhoeveelheid instellen



Aanwijzing!

Als de afstelling materiaalhoeveelheden volledig is geopend, is de slijtage van de verfkop en de verfnaald het geringst. Selecteer de sproeiermaat afhankelijk van het spuitmedium en de werksnelheid.

De materiaalhoeveelheid en daarmee de naaldslag kan met de regelschroef conform de afbeeldingen [4-1], [4-2], [4-3] en [4-4] traploos worden ingesteld.

- Draai de contraoer [1-4] los.
- Druk de trekbeugel [1-11] volledig in.
- Stel de materiaalhoeveelheid op de regelschroef [1-3] in.
- Contraoer met de hand vastdraaien.

Sproeistraal instellen

De sproeistraal kan met behulp van de afstelling ronde/brede straal [1-2] traploos worden ingesteld totdat er een ronde straal is.

- Stel de sproeistraal in door verdraaien van de afstelling ronde en brede straal [1-2].
 - Draaien naar rechts [5-2] – ronde straal
 - Draaien naar links [5-1] – brede straal



Lakproces starten



- Spuitafstand innemen (zie hoofdstuk 7).
- Trekbeugel volledig indrukken [6-2] en lakpistool 90° ten opzichte van het lakoppervlak [6-1] bewegen.
- Zorg dat de spuitlucht- en materiaaltoevoer is geregeld.
- Trek de trekbeugel [1-11] naar achteren en start het lakproces. Stel evt. de materiaalhoeveelheid en sproeistraal bij.

Lakproces beëindigen

- Breng de trekbeugel [1-11] in de beginstand.
- Als het lakproces wordt beëindigd, moeten de spuitlucht worden onderbroken en de vloeibeker [1-16] worden geleegd. Zie de aanwijzingen voor onderhoud en opslag (zie hoofdstuk 10).

9. Onderhoud en instandhouding

	Waarschuwing!
	
<p>Letselgevaar door losrakende componenten of onder druk ontsnappend materiaal.</p> <p>Tijdens onderhoudswerkzaamheden met bestaande aansluiting op het perslucht netwerk kunnen plotseling componenten losschieten en kan materiaal uittreden.</p> <p>→ Koppel het lakpistool voorafgaand aan alle onderhoudswerkzaamheden van het perslucht netwerk los.</p>	

	Waarschuwing!
	
<p>Letselgevaar door scherpe randen</p> <p>Bij montagewerkzaamheden aan de sproeierset bestaat er gevaar van letsel door de scherpe randen.</p> <p>→ Draag werkhandschoenen.</p> <p>→ Gebruik het SATA uittrekgereedschap altijd van u af.</p>	

In het volgende hoofdstuk worden onderhoud en instandhouding van het lakpistool beschreven. Onderhouds- en instandhoudingswerkzaamheden mogen uitsluitend door geschoold vakpersoneel worden uitgevoerd.

- Onderbreek voor alle onderhouds- en instandhoudingswerkzaamheden de persluchttoevoer naar de persluchtaansluiting **[1-8]**.

Voor de instandhouding zijn reserveonderdelen leverbaar (zie hoofdstuk 15).

9.1. Sproeierset vervangen

	Voorzichtig!
NOTICE	
<p>Schade door onjuiste montage Door een onjuiste montagevolgorde van de verfkop en de verfnaald kunnen deze worden beschadigd. → Houdt u zich altijd aan de montagevolgorde. Schroef de verfkop nooit tegen een onder spanning staande verfnaald in.</p>	

De sproeierset bestaat uit een gekeurd samenstel van luchtkop [7-1], verfkop [7-2] en verfnaald [7-3]. De sproeierset moet altijd compleet worden vervangen.

Sproeierset demonteren

- Draai de contraoer [1-4] los.
- Schroef de regelschroef [1-3] met contraoer uit de pistoolbehuizing.
- Haal de veer en verfnaald [7-3] eruit.
- Draai de luchtkop [7-1] eraf.
- Draai de verfkop [7-2] met universele sleutel uit de pistoolbehuizing.

Sproeierset monteren

- Schroef de verfkop [7-5] met de universele sleutel in de pistoolbehuizing en draai deze vast met een aanhaalmoment van 14 Nm.
- Schroef de luchtkop [7-4] op de pistoolbehuizing.
- Plaats de verfnaald en de veer [7-6] erin.
- Schroef de regelschroef [1-3] met contraoer [1-4] in de pistoolbehuizing.

Stel na de montage de materiaalhoeveelheid conform hoofdstuk 8.2 in.

9.2. Luchtverdelerring vervangen

	Aanwijzing!
<p>Controleer na de demontage van de luchtverdelerring het afdichtvlak in het lakpistool. Neem bij beschadiging contact op met de SATA klantenservice (zie voor adres hoofdstuk 16).</p>	

Luchtverdelerring demonteren

- Sproeierset demonteren (zie hoofdstuk 9.1).
- Trek de luchtverdelerring er met het SATA uittrekgereedschap [8-1] uit.
- Controleer het afdichtvlak [8-2] op verontreiniging en reinig het indien

nodig.

Luchtverdelerring monteren

- Monteer de luchtverdelerring. De tap **[8-3]** van de luchtverdelerring moet daarbij in de juiste richting wijzen.
- Pers de luchtverdelerring er gelijkmatig in.
- Monteer de sproeierset (zie hoofdstuk 9.1).

Stel na de montage de materiaalhoeveelheid conform hoofdstuk 8.2 in.

9.3. Verfnaaldafdichting vervangen

Vervanging is noodzakelijk als er bij de zelfinstellende verfnaaldpakking materiaal naar buiten treedt.

Verfnaaldafdichting demonteren

- Draai de contraoer **[1-4]** los.
- Schroef de regelschroef **[1-3]** met contraoer uit de pistoolbehuizing.
- Haal de veer en verfnaald **[9-1]** eruit.
- Demonteer de trekbeugel **[9-2]**.
- Schroef de verfnaaldafdichting **[9-3]** uit de pistoolbehuizing.

Verfnaaldafdichting monteren

- Schroef de verfnaaldafdichting **[9-3]** in de pistoolbehuizing.
- Monteer de trekbeugel **[9-2]**.
- Plaats de veer en verfnaald **[9-1]** erin.
- Schroef de regelschroef **[1-3]** met contraoer **[1-4]** in de pistoolbehuizing.

Stel na de montage de materiaalhoeveelheid conform hoofdstuk 8.2 in.

9.4. Luchtzuiger, luchtzuigerveer en luchtmicrometer vervangen



DANGER

Waarschuwing!

Letselgevaar door losrakende luchtmicrometer.

De luchtmicrometer kan ongecontroleerd uit het lakpistool schieten als de arreteerbout onvoldoende is vastgedraaid.

→ Controleer of de arreteerbout van de luchtmicrometer goed is aangedraaid en trek deze indien nodig aan.

Ze moet worden vervangen als er, terwijl de trekbeugel niet wordt bediend, lucht uit de luchtkop of de luchtmicrometer stroomt.

Luchtzuiger, luchtzuigerveer en luchtmicrometer demonteren

- Draai de arreteerbout [10-1] uit de pistoolbehuizing.
- Trek de luchtmicrometer [10-4] uit de pistoolbehuizing.
- Haal de luchtzuiger met luchtzuigerveer [10-5] eruit.
- Haal de luchtzuigerstang [10-3] eruit.

Luchtzuiger, luchtzuigerveer en luchtmicrometer monteren

- Plaats de luchtzuigerstang [10-3] er in de juiste positie in.
- Vet de luchtzuiger met luchtzuigerveer [10-5] en de luchtmicrometer [10-4] met SATA-pistoolvet (# 48173) in en monteer ze.
- Druk de luchtmicrometer [10-4] in de pistoolbehuizing.
- Schroef de arreteerbout [10-1] in de pistoolbehuizing.

Stel na de montage de materiaalhoeveelheid conform hoofdstuk 8.2 in.

9.5. Zelfinstellende afdichting (luchtzijde) vervangen

Vervanging is noodzakelijk als er lucht onder de trekbeugel ontsnapt.

Zelfinstellende afdichting demonteren

- Draai de contraoer [1-4] los.
- Schroef de regelschroef [1-3] met contraoer uit de pistoolbehuizing.
- Haal de veer en verfnaald [9-1] eruit.
- Demonteer de trekbeugel[9-2].
- Draai de arreteerbout [10-1] uit de pistoolbehuizing.
- Trek de luchtmicrometer [10-4] uit de pistoolbehuizing.
- Haal de luchtzuiger met luchtzuigerveer [10-5] eruit.
- Haal de luchtzuigerstang [10-3] eruit.
- Draai de zelfinstellende afdichting [10-2] uit de pistoolbehuizing.

Zelfinstellende afdichting monteren

- Draai de zelfinstellende afdichting [10-2] erin.
- Plaats de luchtzuigerstang [10-3] er in de juiste positie in.
- Vet de luchtzuiger met luchtzuigerveer [10-5] en de luchtmicrometer [10-4] met SATA-pistoolvet (# 48173) in en monteer ze.
- Druk de luchtmicrometer [10-4] in de pistoolbehuizing.
- Draai de arreteerbout [10-1] erin.
- Monteer de trekbeugel [9-2].
- Plaats de veer en verfnaald [9-1] erin.
- Schroef de regelschroef [1-3] met contraoer [1-4] in de pistoolbehuizing.

Stel na de montage de materiaalhoeveelheid conform hoofdstuk 8.2 in.

9.6. Spil van afstelling ronde / brede straal vervangen

Vervanging is noodzakelijk als er lucht ontsnapt bij de afstelling ronde / brede straal of de sproeistraal niet meer kan worden ingesteld.

Spil demonteren

- Draai de schroef met verzonken kop [11-2] eruit.
- Verwijder de kartelknop [11-3].
- Schroef de spil [11-4] met de SATA universele sleutel uit de pistoolbehuizing.

Spil monteren

- Draai de spil [11-4] met de SATA universele sleutel in de pistoolbehuizing.
- Plaats de kartelknop [11-3].
- Maak de schroef met verzonken kop [11-2] vochtig met Loctite 242 [11-1] en draai deze er handvast in.

10. Onderhoud en opslag

Om de werking van het lakpistool te kunnen garanderen, moet zorgvuldig met het product worden omgegaan en moet het product volgens voorschriften worden onderhouden.

- Sla het lakpistool op een droge locatie op.
- Reinig het lakpistool grondig na elk gebruik en voor elke materiaalwissel.



NOTICE

Voorzichtig!

Schade door onjuist reinigingsmiddel

Door gebruik van agressieve reinigingsmedia voor de reiniging van het lakpistool kan deze worden beschadigd.

- Gebruik geen agressieve reinigingsmedia.
- Gebruik reinigingsmiddelen met een pH-waarde van 6–8.
- Gebruik geen zuren, logen, basen, afbijtmiddelen, ongeschikte geregenereerde oliën of andere agressieve reinigingsmedia.

	Voorzichtig!
NOTICE	

Materiële schade door onjuiste reiniging
 Door het lakpistool onder te drampelen in een oplos- of reinigingsmiddel of door het met een ultrasone reiniger te reinigen, beschadigt u het lakpistool.

- Leg het lakpistool niet in oplos- of reinigingsmiddel.
- Reinig het lakpistool niet in een ultrasone reiniger.
- Gebruik uitsluitend door SATA aanbevolen wasmachines.

Materiële schade door onjuist reinigingsgereedschap
 Reinig verontreinigde boringen in geen geval met voorwerpen die niet daarvoor zijn bedoeld. Reeds de kleinste beschadigingen doen afbreuk aan de kwaliteit van het sproeibeeld.

- Gebruik SATA-sproeikopreinigingsnaalden (# 62174) of (# 9894) .

	Aanwijzing!
--	--------------------

Soms kan het nodig zijn om enkele delen van het lakpistool te demonteren om deze grondig te reinigen. Als demontage noodzakelijk is, adviseren wij om uitsluitend die componenten te demonteren die door hun functie in contact komen met het materiaal.

- Spoel het lakpistool goed door met verduunning.
- Reinig de luchtkop met een kwast of borstel.
- Vet bewegende delen in met pistoolvet.

11. Storingen

De hieronder genoemde storingen mogen uitsluitend door geschoold vakpersoneel worden opgelost.

Als een storing niet kan worden verholpen door één van de hulpmaatregelen, stuur het lakpistool dan op naar de klantenservice van SATA (zie voor adres het hoofdstuk 16).

Storing	Oorzaak	Remedie
Onrustige sproeistraal (fladderen / spugen) of luchtbellen in de vloeibeker.	Verfkop niet vastgedraaid.	Draai de verfkop met de universele sleutel vast.
	Luchtverdelerring beschadigd of verontreinigd.	Vervang de luchtverdelerring (zie hoofdstuk 9.2).

Storing	Oorzaak	Remedie
Luchtbellen in de vloeibeker.	Luchtkop los.	Draai de luchtkop handvast aan.
	Tussenruimte tussen luchtkop en verfkop ("luchtkring") vervuild.	Reinig de luchtkring. Reinigingsaanwijzingen naleven (zie hoofdstuk 10).
	Sproeierset vervuild.	Reinig de sproeierset. Reinigingsaanwijzingen naleven (zie hoofdstuk 10).
	Sproeierset beschadigd.	Vervang de sproeierset (zie hoofdstuk 9.1).
	Te weinig spuitmedium in de vloeibeker.	Vul de vloeibeker (zie hoofdstuk 8.2).
	Verfnaaldafdichting defect.	Vervang de verfnaaldafdichting (zie hoofdstuk 9.3).
Spuitresultaat te klein, schuin, eenzijdig of gesplitst.	Boringen van de luchtkop met lak beslagen.	Luchtkop reinigen. Reinigingsaanwijzingen naleven (zie hoofdstuk 10).
	Verfkoppunt (verfkoppinnetje) beschadigd.	Controleer de verfkoppunt op beschadiging en vervang de sproeierset indien nodig (zie hoofdstuk 9.1).
Geen werking van de afstelling ronde/brede straal – Afstelling draaibaar.	Luchtverdelerring niet juist gepositioneerd (tap niet in boring) of beschadigd.	Vervang de luchtverdelerring (zie hoofdstuk 9.2).

Storing	Oorzaak	Remedie
Afstelling ronde/brede straal niet draaibaar.	Afstelling ronde/brede straal is linksom te sterk in de begrenzing gedraaid; spil in de schroefdraad van het pistool los.	Schroef de afstelling ronde/brede straal er met universele sleutel uit en maak deze gangbaar of vervang ze volledig (zie hoofdstuk 9.6).
Lakpistool schakelt de lucht niet uit.	Luchtzuigerzitting verontreinigd.	Reinig de luchtzuigerzitting. Reinigingsaanwijzingen naleven (zie hoofdstuk 10).
	Luchtzuiger versleten.	Vervang de luchtzuiger en de luchtzuigerpakking (zie hoofdstuk 9.4).
Materiaal borrelt in de vloeibeker.	Verstuivingslucht stroomt via het verfkanaal in de vloeibeker. Verfkop onvoldoende vastgedraaid. Luchtkop er niet volledig opgeschroefd, luchtkring verstopt, zitting defect of sproeierinzet beschadigd.	Onderdelen vastdraaien, reinigen of vervangen.
Corrosie op luchtkop-schroefdraad, materiaalkanaal (bekeraansluiting) of lakpistoolbehuizing.	Reinigingsvloeistof (waterig) blijft te lang in het pistool.	Laat pistoolbehuizing vervangen. Reinigingsaanwijzingen naleven (zie hoofdstuk 10).
	Ongeschikte reinigingsvloeistoffen gebruikt.	

Storing	Oorzaak	Remedie
Spuutmedium ontsnapt achter de verfnaaldafdichting.	Verfnaaldafdichting defect of niet aanwezig.	Vervang de verfnaaldafdichting (zie hoofdstuk 9.3).
	Verfnaald beschadigd.	Vervang de sproeierset (zie hoofdstuk 9.1).
	Verfnaald verontreinigd.	Reinig de verfnaald. Reinigingsaanwijzingen naleven (zie hoofdstuk 10).
Lakpistool lekt bij het verkoppunt ("verfkop-tap").	Vuil tussen verfnaaldpunt en verfkop.	Reinig de verfkop en de verfnaald. Reinigingsaanwijzingen naleven (zie hoofdstuk 10).
	Sproeierset beschadigd.	Vervang de sproeierset (zie hoofdstuk 9.1).

12. Afvalverwerking

Afvoer van volledig geleegd lakpistool als recycleerbaar materiaal. Om milieuschade te voorkomen moeten resten spuitmedium en verdunningsmiddel gescheiden van het lakpistool op milieuvriendelijke wijze worden afgevoerd. Zie de lokale voorschriften!

13. Klantenservice

Accessoires, reserveonderdelen en technische ondersteuning ontvangt u bij uw SATA-handelaar.

14. Toebehoren

Art. nr.	Benaming	Aantal
6981	Snelkoppelingsnippel G1/4 IG	5 st.
27771	Luchtmicrometer 0–845 met manometer	1 st.
64030	SATA reinigungsset	1 Set
53090	Luchtslang	1 st.
48173	High grade vet	1 st.

15. Reserveonderdelen

Art. nr.	Benaming	Aantal
1826	Druppelstop voor 0,6 l kunststofbeker	4 st.
3988	Materiaalfilter	10 st.
6395	CCS-clip (groen, blauw, rood, zwart)	4 st.
9050	Gereedschapset	1 Set
15438	Afdichting kleurenaald	1 st.
25874*	O-ring 9 x 1,5	1 st.
27243	0,6 l QCC snelwissel-vloeibeker (kunststof)	1 st.
49395	Schroefdeksel voor 0,6 l kunststofbeker	1 st.
76018	Materiaalfilter	100 st.
76026	Materiaalfilter	500 st.
78154*	Afsluitdeksel	1 st.
89771	Spil voor afstelling ronde/brede straal	1 st.
91959	Luchtzuigerstang	1 st.
130492	Trekkerbeugelset SATAjet 100	1 st.
133926	Strijkrollenset	1 Set
133934	Afdichting voor spil afstelling ronde/brede straal	3 st.
133942	Afdichtingshouder (luchtzijde)	1 st.
133959	Verfnaald- en luchtzuigerveer	3 st.
133967	Arreterebout voor SATA luchtmicrometer	3 st.
133983	Luchtaansluiting	1 st.
133991	Luchtzuigerkop	3 st.
139188	Afstelling materiaalhoeveelheden met contraoer	1 st.
139964	Luchtmicrometer	1 st.
140574	Kartelknop en schroef	1 st.
140582	Afdichtingselementen voor verfkop	5 st.
143230	Luchtverdeelring	3 st.

*	Alleen bij SATAjet 100 B P
□	Bij de reparatieset (# 130542) inbegrepen
●	Bij de luchtzuigerservice-eenheid (# 92759) inbegrepen
○	Bij de afdichtingsset (# 183780) inbegrepen

16. EU Conformiteitsverklaring



Zie voor de geldige conformiteitsverklaring:



www.sata.com/downloads

Innholdsfortegnelse [original utgave: tysk]

1. Generell informasjon	341	9. Vedlikehold og reparasjon ...	350
2. Sikkerhetsanvisninger	342	10. Pleie og oppbevaring	354
3. Rett bruk	344	11. Feil	355
4. Beskrivelse	344	12. Deponering	357
5. Leveransens innhold	344	13. Kundeservice	357
6. Oppbygging	345	14. Tilbehør	357
7. Tekniske data	345	15. Reservedeler	357
8. Drift	347	16. EU-samsvarserklæring	359

	Les dette først!
	
Før oppstart og bruk må du lese denne bruksveiledningen grundig og i sin helhet. Følg sikkerhets- og farehenvisingene!	

Denne bruksveiledningen samt bruksveiledningen for sprøytepipstolen må alltid oppbevares sammen med produktet eller på et sted hvor den er tilgjengelig for alle til enhver tid!

1. Generell informasjon

1.1. Innledning

Denne bruksveiledningen inneholder viktig informasjon for bruk av SATAjet 100 B F RP/SATAjet 100 B F HVLP/SATAjet 100 B P, heretter kalt lakkeringspistol. I tillegg beskrives start, service og vedlikehold, pleie og lagring samt retting av feil.

1.2. Målgruppe

Denne bruksanvisningen er ment for

- Faghåndverkere som malere og lakkerere.
- Utdannet personell for lakkeringsarbeid i industri- og håndverksbedrifter.

1.3. Ulykkesforebygging

Både generelle og nasjonale forskrifter om forebygging av ulykker samt verkstedets og bedriftens beskyttelsesanvisninger skal overholdes.

1.4. Tilbehør, reserve- og slidedeler

Det skal prinsipielt bare brukes originale tilbehørs-, reserve- og slidedeler fra SATA. Tilbehørsdeler som ikke er levert av SATA, er ikke testet og dermed ikke godkjent. SATA overtar ikke ansvar for skader som oppstår ved bruk av ikke godkjente tilbehørs-, reserve- og slidedeler.

1.5. Garanti og ansvar

SATAs allmenne forretningsvilkår gjelder sammen med evt. andre kontraktsmessige avtaler samt de lover som til enhver tid gjelder.

SATA er ikke ansvarlig for

- Bruksinstruksen ikke er fulgt
- Produktet er brukt til formål det ikke er konstruert for
- Personalet som brukte sprøytepistolen ikke var tilstrekkelig opplært
- Det ikke ble brukt personlig verneutstyr
- Bruk av ikke originale tilbehørs-, reserve- og slidedeler
- Ombygging eller tekniske forandringer gjort av bruker på egen hånd
- Naturlig bruk / slitasje
- Skaden er resultat av et slag som ikke hører med til vanlig bruk av produktet
- Monterings- og demonteringsarbeider
- Rengjøring av displayskiven med spisse, skarpe eller ru gjenstander

2. Sikkerhetsanvisninger

Les og overhold alle instruksjonene nedenfor. Manglende eller feil overholdelse kan føre til funksjonsfeil eller forårsake alvorlig skade eller død.





2.1. Krav til personell

Lakkeringspistolen må kun brukes av fagarbeidere med erfaring og personale som har fått opplæring og som har lest og forstått denne bruksveiledningen i sin helhet. Personer som har nedsatt reaksjonsevne på grunn narkotiske stoffer, alkohol, medikamenter eller på annen måte, har forbud mot å benytte lakkeringspistolen.

2.2. Personlig verneutstyr

Ved bruk av lakkeringspistolen samt ved rengjøring og vedlikehold må man alltid benytte godkjent åndedretts- og øyevern, egnede vernehansker, arbeidsklær og vernesko.

2.3. For bruk i eksplosjonsfarlige områder

 	Advarsel! Eksplosjonsfare!
 	

Livsfare på grunn av lakkeringspistol som eksploderer
 Bruk av lakkeringspistolen i eksplosjonsfarlige områder i EX-sone 0 kan føre til eksplosjoner.
 → Ta aldri lakkeringspistolen inn i eksplosjonsfarlige områder i Ex-sone 0.

Lakkeringspistolen er godkjent for bruk/oppbevaring i eksplosjonsfarlige områder i Ex-sone 1 og 2. Merkingen på produktet må overholdes.

2.4. Sikkerhetsanvisninger

Teknisk tilstand

- Lakkeringspistolen må aldri tas i bruk når den er skadet eller når deler mangler.
- Lakkeringspistolen må straks settes ut av drift, skilles fra trykkluftforsyningen og gjøres trykløs når den er skadet.
- Lakkeringspistolen må aldri ombygges på egenhånd eller endres teknisk.
- Hver gang før lakkeringspistolen med alle tilkoblede komponenter skal brukes, må den kontrolleres for skader og om den sitter godt fast, og eventuelt settes i stand.

Arbeidsmaterialer

- Bearbeiding av syre- og lutholdige sprøytemedier er forbudt.
- Bearbeiding av løsemidler med klorfluorkarboner, bensin, parafin, herbicider, pesticider og radioaktive stoffer er forbudt. Halogeniserte løsemidler kan føre til eksplosive og etsende kjemiske forbindelser.
- Bearbeiding av aggressive stoffer som inneholder store pigmenter som har skarpe kanter og er smerglende, er forbudt. Til disse stoffene hører for eksempel forskjellige limtyper, kontakt- og dispersjonslim, klorkautsjuk, pusslignende materialer og farger fylt med grove fiberstoffer.
- Ta kun med den mengden løsemiddel, maling, lakk eller andre farlige sprøytemedier, som er nødvendige for arbeidet, inn i lakkeringspistolens arbeidsområde. Ved arbeidsslutt må disse plasseres i lagerrom i henhold til reglene.

Driftsparametre

- Lakkeringspistolen kan kun benyttes innenfor de parametrene som er oppgitt på merkeplaten.

Tilkoblede komponenter

- Bruk utelukkende SATA originalt tilbehør og reservedeler.
- Slanger og ledninger som tilkobles må under drift tåle de forventede kravene angående termisk, kjemisk og mekanisk påkjenning.
- Slanger som står under trykk kan forårsake skader på grunn av piskebevegelser når de løsnes fra tilkoblingen. Før slanger løsnes må de fullstendig utluftes.

Rengjøring

- Bruk aldri syre- eller lutholdige rengjøringsmidler til rengjøringen av lakkeringspistolen.
- Bruk aldri halogeniserte kullvannstoffbaserte rengjøringsmidler.

Brukssted

- Bruk aldri lakkeringspistolen i områder med tenningskilder som åpne flammer, glødende sigaretter eller ikke eksplosjonsbeskyttede elektriske innretninger.
- Bruk lakkeringspistolen kun i rom med god lufting.

Generelt

- Lakkeringspistolen må aldri rettes mot levende vesener.
- Lokale sikkerhetsforskrifter, forskrifter for forebygging av ulykker og miljøvernforskrifter må overholdes.
- Følg forskrifter om forebygging av ulykker.

3. Rett bruk

Lakkeringspistolen skal brukes til påføring av farge og lakk samt andre egnede, flytende materialer på egnede substrater.

4. Beskrivelse

Trykkluften som er nødvendig for lakkeringen kobles til på trykklufttilkoblingen. Ved å trykke på avtrekkeren til første trykkpunkt aktiveres forluftstyringen. Ved å trekke avtrekkeren lenger inn trekkes fargenålen ut av fargedysen, sprøytemediet flyter uten trykk ut av fargedysen og forstøves av trykkluften som strømmer ut av luftdysen.

5. Leveransens innhold

- Lakkeringspistol med dysesett B F RP/B F HVLP/B P og overkopp
- Verktøysett
- CCS-klips

- Bruksveiledning

Alternativ utførelse

- Malingbeholder med forskjellige volum i aluminium eller kunststoff

Etter utpakking må du kontrollere følgende:

- Lakkeringspistol skadet
- Leveringsomfang komplett

6. Oppbygging

- | | |
|---|---|
| [1-1] Dryppsperre | [1-10] Sprøytepipistolgrep |
| [1-2] Rund-/bredstrålerregulering | [1-11] Avtrekker |
| [1-3] Materialmengderegulering | [1-12] Dysesett med luftdyse, malingdyse (vises ikke), nål (vises ikke) |
| [1-4] Kontramutter materialmengderegulering | [1-13] Sprøytepipistol-tilkobling med QCC |
| [1-5] Luftmikrometer | [1-14] Malingsbeger-tilkobling med QCC |
| [1-6] Låseskrue på luftmikrometret | [1-15] Lakksil (vises ikke) |
| [1-7] Luftstempel (vises ikke) | [1-16] Malingsbeholder |
| [1-8] Trykklufttilkobling G ¼ (utvendig gjenge) | [1-17] Løkk til malingsbeholder |
| [1-9] ColorCode-System (CCS) | |

6.1. Luftmikrometer

- | | |
|--|---|
| [3-65] SATA adam 2 (se kapittel 14) | [3-67] Separat manometer uten innstillingsinnretning (se kapittel 14) |
| [3-66] Separat manometer med innstillingsinnretning (se kapittel 14) | [3-68] Trykkmåling på trykkluftnettet |

7. Tekniske data

Pistol-inngangstrykk			
RP	Operating range (bruksområde)	1,5 bar - 2,0 bar	22 psi - 29 psi

Pistol-inngangstrykk			
HVLP	Operating range (bruksområde)	2,0 bar	29 psi
	"Compliant"	> 2,0 bar (innvendig-dysetrykk > 0,7 bar)	> 29 psi (innvendig-dysetrykk > 10 psi)
	Samsvarer med lovgivningen i Lombardia/Italia	> 2,5 bar innvendig dysetrykk < 1,0 bar)	< 35 psi (innvendig-dysetrykk < 15 psi)
Polyester	Operating range (bruksområde)	1,5 bar - 2,0 bar	22 psi - 29 psi

Sprayavstand			
RP	anbefalt	17 cm - 21 cm	6.7" - 8.3"
HVLP	anbefalt	10 cm - 15 cm	3.9" - 5.9"
	anbefalt Lombardia/Italia	13 cm - 21 cm	5.1" - 8.3"
Polyester	anbefalt	17 cm - 21 cm	6.7" - 8.3"

Maks. inngangstrykk		
	10,0 bar	145 psi



Luftforbruk ved 2,0 bar pistolinnangstrykk		
RP	290 NI/min	10.2 cfm
HVLP	350 NI/min	12.4 cfm
Polyester	245 NI/min	8.7 cfm

Maks. temperatur i sprøytemedium		
	50 °C	122 °F

vekt versjon	RP/ HVLP	Polyester	RP/ HVLP	Polyester
Vekt (uten material) plastoverkopp 600 ml	601 g	612 g	21.2 oz.	21.6 oz.
Vekt (uten material) RPS overkopp 600 ml	478 g	489 g	16.9 oz.	17.2 oz.

vekt versjon	RP/ HVLP	Polyester	RP/ HVLP	Polyester
Vekt (uten material) aluminiumsoverkopp 1000 ml	610 g	621 g	21.5 oz.	21.9 oz.

8. Drift

	Advarsel!
 DANGER	

Fare for personskade på grunn av trykkluftslangen som sprekker

Ved bruk av en ikke egnet trykkluftslange, kan denne skades på grunn for høyt trykk og eksplodere.

→ Bruk kun løsemiddelbestandige, antistatiske og teknisk feilfrie slanger for trykkluft med kontinuerlig trykkbestandighet på minst 10 bar, en avledningsmotstand på < 1 MOhm og en minste innvendig diameter på 9 mm (# 53090).

	OBS!
 NOTICE	

Skader på grunn av tilsmusset trykkluft

Bruk av forurenset trykkluft kan forårsake feilfunksjoner.

→ Bruk ren trykkluft. For eksempel ved bruk av SATA filter 100 (# 148247) utenfor lakkeringskabinen eller SATA filter 484 (# 92320) inne i lakkeringskabinen.

Før hver bruk må følgende punkter tas hensyn til/kontrolleres for å garantere et sikkert arbeid med lakkeringspistolen:

- At skruene [2-1], [2-2], [2-3], [2-4] og [2-5] sitter godt fast. Skru ev. skruene fast.
- At fargedysen [2-2] er skrudd fast med et dreiemoment på 14 Nm [7-5].
- At låseskruen [10-1] er skrudd fast.
- At det brukes ren trykkluft.

8.1. Første gangs bruk

- At trykkluftledningen er grundig blåst ut før montering.

- At fargekanalen er gjennomspylt med egnet rengjøringsvæske [2-6].
- Skru tilkoblingsnippelen [2-10] til lufttilkoblingen [1-8].
- Juster luftdysen.
 - Horizontalstråle [2-8]
 - vertikalstråle [2-7]
- Monter lakksil [2-12] og overkopp [2-13].

8.2. Reguleringsdrift

Koble til lakkeringspistolen

- Koble til trykkluftslangen [2-11].

Fylle på material



Merk!

Ved lakkering må du kun bruke nødvendig materialmengde for arbeids-trinnet.

Pass på nødvendig sprøyteavstand ved lakkering. Etter lakkeringen må materialet lagres eller kasseres på en fagmessig måte.

- Skru av skrudekselet [2-14] på overkoppen [2-13].
- Trykk dråpesperren [2-9] inn i skrudekselet.
- Fyll overkoppen (maksimalt 20 mm under overste kant).
- Skru skrudekselet på overkoppen.

Tilpasse pistolens innvendig trykk



Merk!

Ved innstillingsmulighetene [3-2], [3-3] og [3-4] må luftmikrometeret [1-5] være åpnet (loddrett stilling).



Merk!

Pistolens innvendige trykk kan innstilles mest nøyaktig med SATA adam 2 [3-1].



Merk!

Om det nødvendig pistolinngangstrykket ikke oppnås, må trykket i tryk-kluftnettet økes.

Et for høyt inngangslufttrykk fører til høyere avtrekkerkrefter.

- Trekk avtrekkeren [1-11] helt inn.

- Still inn pistolinngangstrykket i henhold til en av følgende innstillingsmuligheter [3-1], [3-2], [3-3] til [3-4]. Ta hensyn til det maksimale pistolinngangstrykket (se kapittel 7).
- Sett avtrekkeren i utgangsposisjon.

Still inn materialmengden



Merk!

Slitasjen på fargedysen og fargenålen er minst når materialmengdereguleringen er helt åpen. Velg dysestørrelse avhengig av sprøytemedium og arbeidshastighet.

Materialmengden og dermed nålbevegelsen kan innstilles trinnløst via reguleringskruen i henhold til figurene [4-1], [4-2], [4-3] og [4-4].

- Løsne kontramutteren [1-4].
- Trekk avtrekkeren [1-11] helt inn.
- Still inn materialmengden med reguleringskruen [1-3].
- Skru til kontramutteren for hånd.

Innstilling av sprøytestrålen

Sprøytestrålen kan innstilles trinnløst ved hjelp av rund-/bredstrålereguleringen [1-2] til det oppnås en rundstråle.

- Sprøytestrålen innstilles ved å dreie rund- og bredstrålereguleringen [1-2].
 - Dreieing til høyre [5-2] – rundstråle
 - Dreieing til venstre [5-1] – bredstråle

Starte lakkeringsprosessen

- Innta sprøyteavstanden (se kapittel 7).
- Trekk avtrekkeren [6-2] helt inn og før lakkeringspistolen i 90° til lakkeringsoverflaten [6-1].
- Sikre sprøyteluftforsyningen og materialforsyningen.
- Trekk avtrekkeren [1-11] bakover og start lakkeringsprosessen. Etterjuster eventuelt materialmengde og sprøytestråle.

Avslutte lakkeringen

- Sett avtrekkeren [1-11] i utgangsposisjon.
- Når lakkeringen er avsluttet avbrytes sprøyteluft og overkoppen [1-16] tømmes. Ta hensyn til henvisninger om pleie og lagring (se kapittel 10).

9. Vedlikehold og reparasjon

	Advarsel!
DANGER	

Fare for personskader hvis komponenter løsner eller material kommer ut.

Hvis det utføres vedlikeholdsarbeider med forbindelse til trykkluftnett, kan komponenter løsne uventet og material slippe ut.

→ Lakkeringspistolen må alltid kobles fra trykkluftnett før alle vedlikeholdsarbeider.

	Advarsel!
DANGER	

Fare for personskade på grunn av skarpe kanter

Under montering på dysesettet er det fare for personskade på grunn av skarpe kanter.

→ Bruk arbeidshansker.

→ Vend alltid SATA uttrekksverktøyet bort fra kroppen.

Det følgende kapittelet beskriver vedlikehold og reparasjon av lakkeringspistolen. Vedlikeholds- og reparasjonsarbeider må kun utføres av opplært personale.

- Før alle vedlikeholds- og reparasjonsarbeider må trykkluftforsyningen til trykklufttilkoblingen [1-8] avbrytes.

Før reparasjon finnes det tilgjengelige reservedeler (se kapittel 15).

9.1. Erstatte dysesettet

	OBS!
NOTICE	

Personskader på grunn av feil montering

Fargedysen og fargenålen kan skades på grunn av feil monteringsrekkefølge.

→ Monteringsrekkefølgen må absolutt følges. Skru aldri inn fargedysen mot en fargenål som står under spenning.

Dysesettet består av en testet kombinasjon av luftdyse [7-1], fargedyse [7-2] og fargenål [7-3]. Dysesettet må alltid skiftes ut komplett.

Demontere dysesettet

- Løsne kontramutteren [1-4].
- Skru reguleringssskruen [1-3] med kontramutteren ut av pistolkroppen.
- Ta ut fjæren og fargenålen [7-3].
- Skru av luftdysen [7-1].
- Skru fargedysen [7-2] ut av pistolkroppen med universalnøkkelen.

Montere dysesettet

- Skru fargedysen [7-5] inn i pistolkroppen med universalnøkkelen og trekk den fast med et dreiemoment på 14 Nm.
- Luftdysen [7-4] skrues på pistolkroppen.
- Sett inn fargenålen og fjæren [7-6].
- Skru reguleringssskruen [1-3] med kontramutteren [1-4] inn i pistolkroppen.

Etter monteringen justeres materialmengden i henhold til kapittel 8.2.

9.2. Bytte luftfordelerring



Merk!

Etter demonteringen av luftfordelerringen kontrolleres tetningsflaten i lakkeringspistolen. Hvis den er skadet tar du kontakt med SATA kundeserviceavdeling (adresse se kapittel 16).

Demontere luftfordelerringen

- Demontere dysesettet (se kapittel 9.1).
- Trekk ut luftfordelerringen med SATA uttrekksverktøyet [8-1].
- Tetningsflaten [8-2] kontrolleres for forurensning, ved behov rengjøres den.

Montere luftfordelerringen

- Sett inn luftfordelerringen. Luftfordelerringens tapp [8-3] må rettes inn etter hullet.
- Trykk inn luftfordelerringen jevnt.
- Montere dysesettet (se kapittel 9.1).

Etter monteringen justeres materialmengden i henhold til kapittel 8.2.

9.3. Bytte fargenåltetningen

Et bytte er nødvendig når materialet kommer ut av den selvjusterende fargenålpakningen.

Demontere fargenålpakningen



- Løsne kontramutteren [1-4].
- Skru reguleringsskruen [1-3] med kontramutteren ut av pistolkroppen.
- Ta ut fjæren og fargenålen [9-1].
- Demontere avtrekkeren [9-2].
- Skru fargenåltetningen [9-3] ut av pistolkroppen.

Montere fargenålpakningen

- Fargenålpakningen [9-3] skrues inn i pistolkroppen.
- Montere avtrekkeren [9-2].
- Sett inn fjæren og fargenålen [9-1].
- Skru reguleringsskruen [1-3] med kontramutteren [1-4] inn i pistolkroppen.

Etter monteringen justeres materialmengden i henhold til kapittel 8.2.

9.4. Bytte luftstempleet, luftstempelfjæren og luftmikrometeret

	Advarsel!
	
<p>Fare for personskader hvis luftmikrometeret løsner. Luftmikrometeret kan skyte ukontrollert ut av lakkeringspistolens låseskruen ikke er trukket fast. → Kontroller at luftmikrometerets låseskrue sitter godt fast, ev. trekkes den fast.</p>	

Bytte er nødvendig når det kommer luft ut av luftdysen eller luftmikrometeret uten at avtrekkeren betjenes.

Demontere luftstempleet, luftstempelfjæren og luftmikrometeret

- Skru låseskruen [10-1] ut av pistolkroppen.
- Trekk luftmikrometeret [10-4] ut av pistolkroppen.
- Fjern luftstempleet og luftstempelfjæren [10-5].
- Ta ut luftstempelstangen [10-3].

Montere luftstempleet, luftstempelfjæren og luftmikrometeret

- Sett luftstempelstangen [10-3] inn i riktig posisjon.
- Sett luftstempleet med luftstempelfjær [10-5] samt luftmikrometeret [10-4] inn med SATA-pistolfett (# 48173) og monter dem.
- Trekk luftmikrometeret [10-4] ut av pistolkroppen.
- Skru låseskruen [10-1] inn i pistolkroppen.

Etter monteringen justeres materialmengden i henhold til kapittel 8.2.

9.5. Erstatte selvjusterende tetning (på luftsiden)

Byttet er nødvendig når det kommer luft ut under avtrekkeren.

Demontere selvjusterende tetning

- Løsne kontramutteren [1-4].
- Skru reguleringskruen [1-3] med kontramutteren ut av pistolkroppen.
- Ta ut fjæren og fargenålen [9-1].
- Demontere avtrekkeren [9-2].
- Skru låseskruen [10-1] ut av pistolkroppen.
- Trekk luftmikrometeret [10-4] ut av pistolkroppen.
- Fjern luftstampelet og luftstempelfjæren [10-5].
- Ta ut luftstempelstangen [10-3].
- Skru den selvjusterende tetningen [10-2] ut av pistolkroppen.

Montere selvjusterende tetning

- Skru inn den selvjusterende tetningen [10-2].
- Sett luftstempelstangen [10-3] inn i riktig posisjon.
- Sett luftstampelet med luftstempelfjær [10-5] samt luftmikrometeret [10-4] inn med SATA-pistolfett (# 48173) og monter dem.
- Trekk luftmikrometeret [10-4] ut av pistolkroppen.
- Skru inn låseskruen [10-1].
- Montere avtrekkeren [9-2].
- Sett inn fjæren og fargenålen [9-1].
- Skru reguleringskruen [1-3] med kontramutteren [1-4] inn i pistolkroppen.

Etter monteringen justeres materialmengden i henhold til kapittel 8.2.

9.6. Erstatte spindel for rund- / bredstrålerregulering

Byttet er nødvendig når luft kommer ut av rund- / bredstrålerreguleringen eller innstilling av sprøytestrålen ikke lenger er mulig.

Demontere spole

- Skru ut [11-2] senkeskruen.
- Trekk av det riflede hodet [11-3].
- Skru spolen [11-4] ut av pistolkroppen med SATA universalnøkkelen.

Montere spolen

- Skru spolen [11-4] inn i pistolkroppen med SATA-universalnøkkelen.
- Sett på det riflede hodet [11-3].
- Senkeskruen [11-2] settes inn med Loctite 242 [11-1] og skrues inn for hånd.

10. Pleie og oppbevaring

For å garantere lakkeringspistolens funksjon kreves skånsom håndtering samt regelmessig vedlikehold og pleie av produktet.

- Lakkeringspistolens lagres på et tørt sted.
- Rengjør lakkeringspistolens nøye etter hver gangs bruk og før hvert bytte av materialet.



NOTICE

OBS!

Skader på grunn av feil rengjøringsmidler

Bruk av aggressive rengjøringsmidler for rengjøring av lakkeringspistolens kan føre til skader på denne.

- Ikke bruk aggressive rengjøringsmidler.
- Bruk nøytrale rengjøringsmidler med en pH-verdi på 6–8.
- Ikke bruk syrer, lut, baser, lakkfjernere, uegnede regenerater eller andre aggressive rengjøringsmidler.



NOTICE

OBS!

Materielle skader på apparatet på grunn av feil rengjøring

Lakkeringspistolens kan bli skadet hvis den senkes ned i løse- eller rengjøringsmiddel eller rengjøres med et ultralydapparat.

- Ikke legg lakkeringspistolens i løse- eller rengjøringsmiddel.
- Ikke rengjør lakkeringspistolens i et ultralydapparat.
- Bruk kun vaskemaskiner anbefalt av SATA.

Det kan føre til materielle skader å bruke feil rengjøringsverktøy

Ikke rengjør forurensede hull med feil gjenstander. Selv den minste skaden påvirker sprøytebildet.

- Bruk SATA-dyserengjøringsnål (# 62174) hhv. (# 9894).



Merk!

I sjeldne tilfeller kan det være nødvendig å demontere noen av lakkeringspistolens deler for å rengjøre disse grundig. Hvis det er nødvendig med en demontering bør dette begrenses til de delene som ut fra sin funksjon kommer i kontakt med materialet.

- Gjennomspyl lakkeringspistolens med løsemiddel.
- Luftdysen rengjøres med pensel eller børste.
- Bevegelige deler settes inn med pistolfett.

11. Feil

Feilene som beskrives nedenfor kan kun rettes av opplært fagpersonelle. Hvis en feil ikke kan rettes med utbedringstiltakene som er beskrevet nedenfor, må lakkeringspistolens sendes til SATA kundeserviceavdelingen (adresse se kapittel 16).

Feil	Årsak	Løsning
Urolig sprøytestråle (flagrer / spytter) eller luftbobler i overkoppen.	Fargedysen ikke trukket til.	Trekk fargedysen til med universalnøkkelen.
	Luftfordelerringen skadet eller tilsmusset.	Bytt ut luftfordelerringen (se kapittel 9.2).
Luftbobler i overkoppen.	Luftdysen er løs.	Luftdysen skrues til for hånd.
	Mellomrommet mellom luftdyse og fargedyse ("luftring") er tilsmusset.	Rengjør luftringen. Følg rengjøringshenviisningene (se kapittel 10).
	Dysesettet er tilsmusset.	Rengjør dysesettet. Følg rengjøringshenviisningene (se kapittel 10).
	Dysesettet er skadet.	Bytt ut dysesettet (se kapittel 9.1).
	For lite sprøytemedium i overkoppen.	Fyll opp overkoppen (se kapittel 8.2).
	Fargenåltetningen er defekt.	Bytt ut dysesettet (se kapittel 9.3).
	Spredningsbildet for lite, skjevt, ensidig eller spaltet	Hullene i luftdysen er dekket med lakk.
Spissen på fargedysen (fargedysesetappen) er skadet.		Kontroller fargedysespen for skade og bytt ev. dysesettet (se kapittel 9.1).

Feil	Årsak	Løsning
Rund-/bredstråle-reguleringen –virker ikke; selv om reguleringen kan dreies.	Luftfordelerringen ikke plassert riktig (tappen ikke i hullet) eller skadet.	Bytt ut luftfordelerringen (se kapittel 9.2).
Rund-/bredstråle-reguleringen ikke dreibar.	Rund-/bredstråle-reguleringen ble dreid mot urviseren for mye til begrensningen, spindelen er løs i pistolens gjenge.	Skru rund-/bredstråle-reguleringen ut med universalnøkkelen og reparer hhv. bytt den komplett ut (se kapittel 9.6).
Lakkeringspistolen stopper ikke luften.	Luftstempelsetet tilsmusset.	Rengjør luftstempelsetet. Følg rengjøringshenvisningene (se kapittel 10).
	Luftstempel slitt.	Bytt ut luftstempel og luftstempelpakning (se kapittel 9.4).
Material bobler i overkoppen.	Forstøvningsluft kommer inn i overkoppen via fargekanalen. Fargedysen ikke trukket tilstrekkelig til. Luftdysen ikke fullstendig skrudd på, luftkretsen tilstoppet, setet defekt eller dysesettet defekt.	Skru til delene, rengjør eller bytt ut.
Korrosjon på luftdysegjengen, materialkanalen (overkopp-tilkobling) eller lakkeringspistol kroppen.	Rengjøringsvæske (vannaktig) forblir for lenge i pistolen.	Sørg for å bytte pistolkroppen. Følg rengjøringshenvisningene (se kapittel 10).
	Benyttet uegnet rengjøringsvæske.	

Feil	Årsak	Løsning
Det kommer ut sprøytemedium bak fargenåltetningen.	Fargenåltetningen defekt eller ikke tilstede.	Bytt ut dysesettet (se kapittel 9.3).
	Fargenål skadet.	Bytt ut dysesettet (se kapittel 9.1).
	Fargenål tilsmusset.	Rengjør fargenålen. Følg rengjøringshenvisingene (se kapittel 10).
Lakkeringspistolen drypper fra fargenålspissen ("fargedyse-dråpe").	Fremmedlegeme mellom fargenålspissen og fargedysen.	Rengjør fargedysen og fargenålen. Følg rengjøringshenvisingene (se kapittel 10).
	Dysesettet er skadet.	Bytt ut dysesettet (se kapittel 9.1).

12. Deponering

Lakkeringspistolen må være helt tømt når den leveres til resirkulering. For å unngå miljøskader må rester av sprøytemediet og slippmiddelet deponeres atskilt fra pistolen på fagmessig riktig måte. Ta hensyn til lokale forskrifter!

13. Kundeservice

Tilbehør, reservedeler og teknisk hjelp får du hos din SATA-forhandler.

14. Tilbehør

Art.nr.	Betegnelse	Antall
6981	Hurtigkoblingsnippel G1/4 IG	5 stk.
27771	Luftmikrometer 0–845 med manometer	1 stk.
64030	SATA-rengjøringssett	1 sett
53090	Luftslange	1 stk.
48173	Høyeffektsfett	1 stk.

15. Reservedeler

Art.nr.	Betegnelse	Antall
1826	Dryppspærre for 0,6 l plastoverkopp	4 stk.
3988	Lakksil	10. stk.

Art.nr.	Betegnelse	Antall
6395	CCS-Clip (grønn, blå, rød, sort)	4 stk.
9050	Verktøysett	1 sett
15438	Nålpakning	1 stk.
25874*	O-ring 9 x 1,5	1 stk.
27243	0,6 l QCC hurtigbytte-overkopp (plast)	1 stk.
49395	Skrudeksel for 0,6 l plastoverkopp	1 stk.
76018	Lakksil	100 stk.
76026	Lakksil	500 stk.
78154*	Lukkehette	1 stk.
89771	Spole for rund-/bredstrålerregulering	1 stk.
91959	Luftstempelstang	1 stk.
130492	Avtrekkerbøylesett SATAjet 100	1 stk.
133926	Rullesett	1 sett
133934	Tetning for rund-/bredstrålerregulering	3 stk.
133942	Pakningsfeste (på luftinntakssiden)	1 stk.
133959	Fargenål- og luftstempelfjær	3 stk.
133967	Låseskrue for SATA luftmikrometer	3 stk.
133983	Lufttilkobling	1 stk.
133991	luftstempeltopp	3 stk.
139188	Materialmengderegulering med låsemutter	1 stk.
139964	Luftmikrometer	1 stk.
140574	Riflet hode og skrue	1 stk.
140582	Tetningselement for fargedyse	5 stk.
143230	Luftfordelerring	3 stk.

*	kun på SATAjet 100 B P
☐	Inkludert i reparasjonssettet (# 130542)
●	Inkludert i luftstempel-service-enheten (# 92759)
○	Inkludert i tetningssettet (# 183780)

16. EU-samsvarserklæring



Konformitetserklæringen som for tiden er gyldig, finner du under:



www.sata.com/downloads

Spis treści [wersja oryginalna: j. niemiecki]

1. Informacje ogólne.....	361	9. Konserwacja i serwisowa-	
2. Wskazówki dotyczące		nie.....	372
bezpieczeństwa.....	362	10. Pielęgnacja i przechowywa-	
3. Zastosowanie zgodne z		nie.....	377
przeznaczeniem	365	11. Usterki	378
4. Opis	365	12. Utylizacja	381
5. Zakres dostawy	365	13. Serwis.....	381
6. Budowa	365	14. Akcesoria.....	381
7. Dane techniczne.....	367	15. Części zamienne	382
8. Praca.....	369	16. Deklaracja zgodności WE ...	383

	<p>Najpierw przeczytać!</p>
	
<p>Przed uruchomieniem i eksploatacją należy szczegółowo zapoznać się z całą instrukcją obsługi. Przestrzegać zasad bezpieczeństwa i informacji o zagrożeniach!</p>	

Niniejszą instrukcję obsługi oraz instrukcję obsługi pistoletu lakierniczego należy zawsze przechowywać w pobliżu produktu lub w miejscu przez cały czas ogólnodostępnym!

1. Informacje ogólne

1.1. Wstęp

Niniejsza instrukcja obsługi zawiera ważne informacje dotyczące eksploatacji pistoletu SATAjet 100 B F RP/SATAjet 100 B F HVLP/SATAjet 100 B P, zwanego w dalszej części pistoletem lakierniczym. W instrukcji opisano również uruchomienie, konserwację i serwisowanie, pielęgnację i przechowywanie, jak również usuwanie usterek.

1.2. Grupa odbiorców

Niniejsza instrukcja jest przeznaczona dla

- specjalistów z branży malarsko-lakierniczej;
- przeszkolonego personelu wykonującego prace lakiernicze w zakładach przemysłowych i rzemieślniczych.

1.3. BHP

Należy koniecznie przestrzegać ogólnych oraz krajowych przepisów bhp i właściwych instrukcji warsztatowych i zakładowych.

1.4. Akcesoria oraz części zamienne i ulegające zużyciu

Należy stosować wyłącznie oryginalne akcesoria oraz części zamienne i ulegające zużyciu firmy SATA. Akcesoria, które nie zostały dostarczone przez firmę SATA, nie są sprawdzone ani zatwierdzone. Za szkody powstałe wskutek stosowania niezatwierdzonych akcesoriów oraz części zamiennych i ulegających zużyciu firma SATA nie ponosi żadnej odpowiedzialności.

1.5. Gwarancja i odpowiedzialność

Obowiązują Ogólne Warunki Handlowe SATA oraz ewentualnie inne uzgodnienia umowne oraz aktualnie obowiązujące przepisy.

Firma SATA nie ponosi odpowiedzialności w przypadku:

- Nieprzestrzegania instrukcji obsługi
- Stosowania produktu niezgodnie z przeznaczeniem
- Obsługi przez niewykwalifikowany personel
- Niestosowania środków ochrony osobistej
- Niestosowanie oryginalnych akcesoriów oraz części zamiennych i ulegających zużyciu
- Samodzielnej przebudowy i zmian technicznych
- Naturalne zużycie/ścieranie się.
- Ekscesywnego obciążenia, nietypowego dla normalnej eksploatacji
- Prace montażowe/demontażowe
- Czyszczenie tafli wyświetlacza kolczastym, ostrym lub szorstkim przedmiotem

2. Wskazówki dotyczące bezpieczeństwa

Należy zapoznać się z wszystkimi poniższymi informacjami i ich przestrzegać. Nieprzestrzeganie lub niewłaściwe przestrzeganie podanych zaleceń może doprowadzić do nieprawidłowego działania lub poważnych urazów, a nawet śmierci.





2.1. Wymagania dla personelu

Pistolet lakierniczy może być stosowany wyłącznie przez doświadczonych, wykwalifikowanych osób i przeszkolony personel po przeczytaniu ze zrozumieniem pełnej instrukcji obsługi. Zabrania się korzystania z pistoletu lakierniczego osobom z obniżoną zdolnością reakcji spowodowaną środkami odurzającymi, alkoholem, lekami lub w inny sposób.

2.2. Środki ochrony osobistej

W trakcie korzystania z pistoletu lakierniczego oraz podczas jego czyszczenia i konserwacji zawsze nosić atestowaną ochronę dróg oddechowych, wzroku i słuchu, odpowiednie rękawice ochronne, odzież roboczą oraz obuwie ochronne.

2.3. Stosowanie w obszarach zagrożonych wybuchem

 	Ostrzeżenie! Niebezpieczeństwo wybuchu!
 	
<p>Zagrożenie życia wskutek wybuchu pistoletu lakierniczego Posługiwanie się pistoletem lakierniczym w strefach zagrożenia wybuchem 0 może spowodować wybuch. → Pod żadnym pozorem nie wносить pistoletu lakierniczego do strefy zagrożenia wybuchem 0.</p>	

Pistolet do lakierowania jest dopuszczony do stosowania/przechowywania w strefach zagrożonych wybuchem Ex 1 i 2. Należy stosować się do oznaczenia na produkcie.

2.4. Wskazówki dotyczące bezpieczeństwa

Stan techniczny

- Pod żadnym pozorem nie uruchamiać pistoletu lakierniczego w przypadku uszkodzenia lub braku części.
- W razie uszkodzeń niezwłocznie wyłączyć pistolet lakierniczy, odłączyć od źródła sprężonego powietrza i całkowicie odpowietrzyć.
- Pod żadnym pozorem nie przebudowywać ani nie modyfikować samowolnie pistoletu lakierniczego pod względem technicznym.
- Sprawdzać pistolet lakierniczy z wszystkimi podłączonymi elementami przed każdym użyciem pod kątem uszkodzeń i prawidłowego zamocowania i w razie potrzeby naprawiać.

Materiały robocze

- Przetwarzanie natrykiwanych mediów zawierających kwasy lub ługi jest zabronione.
- Przetwarzanie rozpuszczalników z węglowodorami halogenowymi, benzyny, nafty, herbicydów, pestycydów i substancji radioaktywnych

jest zabronione. Halogenowane rozpuszczalniki mogą prowadzić do powstania wybuchowych i żrących związków chemicznych.

- Przetwarzanie agresywnych substancji, które zawierają duże, ostrokan-
ciaste lub ściernie pigmenty, jest zabronione. Należą do nich przykłado-
wo różne rodzaje klejów, kleje kontaktowe i dyspersyjne, kauczuk chlo-
rowany, materiały tynkopodobne i farby wypełnione grubymi włóknami.
- Do otoczenia roboczego pistoletu lakierniczego wnosić wyłącznie
taką ilość rozpuszczalnika, farby, lakieru lub innych niebezpiecznych
natryskiwanych mediów, która jest niezbędna do kontynuowania pracy.
Po zakończeniu pracy należy przenieść je do właściwych pomieszczeń
magazynowych.

Parametry eksploatacyjne

- Pistolet lakierniczy może być eksploatowany wyłącznie w ramach para-
metrów podanych na tabliczce znamionowej.

Podłączone elementy

- Stosować tylko oryginalne akcesoria oraz części zamienne i podlegają-
ce zużyciu SATA.
- Podłączone węże i przewody muszą być niezawodnie odporne na
obciążenia cieplne, chemiczne i mechaniczne spodziewane podczas
użytkowania.
- Węże znajdujące się pod ciśnieniem mogą doprowadzić do obrażeń
ciała przy odłączaniu wskutek ruchów przypominających ruch bicia.
Przed odłączeniem zawsze całkowicie odpowietrzyć węże.

Mycie

- Do czyszczenia pistoletu lakierniczego nigdy nie używać środków
czyszczących zawierających kwasy lub ługi.
- Nigdy nie stosować środków czyszczących na bazie węglowodorów
halogenowanych.

Miejsce użytkowania

- Nigdy nie użytkować pistoletu lakierniczego w okolicy źródeł zapłonu,
takich jak otwarty ogień, palące się papierosy lub wyposażenie elek-
tryczne niezabezpieczone przed wybuchem.
- Pistolet lakierniczy stosować wyłącznie w dobrze wentylowanych po-
mieszczeniach.

Ogólnie

- Nigdy nie kierować pistoletu lakierniczego na istoty żywe.
- Przestrzegać lokalnych przepisów bhp oraz przepisów dotyczących
ochrony pracy i środowiska.

- Przestrzegać przepisów ochrony pracy.

3. Zastosowanie zgodne z przeznaczeniem

Pistolet lakierniczy służy do nanoszenia farb i lakierów oraz innych odpowiednich materiałów płynnych na właściwe podłoża.

4. Opis

Wymagane w trakcie lakierowania sprężone powietrze doprowadzane jest do przyłącza sprężonego powietrza. Naciśnięcie dźwigni spustu do pierwszego punktu oporu powoduje uaktywnienie sterowania zasilaniem powietrzem. Dalsze przeciąganie dźwigni spustu powoduje wyciąganie iglicy farbowej z dyszy farbowej. Natryskiwane medium wypływa wtedy beznaciśnieniowo z dyszy farbowej i rozpylane jest przez sprężone powietrze wydmuchiwane z dyszy powietrznej.

5. Zakres dostawy

- Pistolet lakierniczy z zestawem dysz B F RP/B F HVLP/B P i kubkiem grawitacyjnym
- Zestaw narzędzi
- Klips CCS
- Instrukcja obsługi

Alternatywne wykonanie

- zbiornikami z aluminium lub tworzywa sztucznego o różnych pojemnościach

Po rozpakowaniu sprawdzić, czy:

- Pistolet lakierniczy uszkodzony
- Kompletność dostawy

6. Budowa

- | | | | |
|-------|--|--------|--|
| [1-1] | Blokada kapania | [1-8] | Przyłącze sprężonego powietrza G ¼" (gwint zewnętrzny) |
| [1-2] | Regulacja strumienia okrągłego/płaskiego | [1-9] | System ColorCode (CCS) |
| [1-3] | Śruba regulacyjna iglicy | [1-10] | Uchwyt pistoletu |
| [1-4] | Przeciwnakrętka regulacji ilości materiału | [1-11] | Sprężyna dociskowa |
| [1-5] | Mikrometr powietrza | [1-12] | Zestaw dysz z dyszą powietrza, dyszą farby (niewidoczna), iglicą materiału (niewidoczna) |
| [1-6] | Śruba zabezpieczająca mikrometru powietrza | | |
| [1-7] | Tłoczek powietrza (niewidoczny) | | |

- | | |
|--|--|
| [1-13] Przyłącze pistoletu lakier-
niczego z QCC | [1-15] Sito lakieru (niewidoczne) |
| [1-14] Przyłącze zbiornika z QCC | [1-16] Zbiornik |
| | [1-17] Pokrywa zbiornika |

6.1. Mikrometr powietrza

- [3-69]** SATA adam 2 (patrz rozdział 14)
- [3-70]** Osobny manometr z układem sterowania (patrz rozdział 14)
- [3-71]** Osobny manometr bez układu sterowania (patrz rozdział 14)
- [3-72]** Pomiar ciśnienia w instalacji sprężonego powietrza

7. Dane techniczne

Ciśnienie wejściowe pistoletu			
RP	Operating range (obszar stosowania)	1,5 bar - 2,0 bar	22 psi - 29 psi
HVLP	Operating range (obszar stosowania)	2,0 bar	29 psi
	"Compliant"	> 2,0 bar (ciśnienie wewnętrzne dyszy > 0,7 bar)	> 29 psi (ciśnienie wewnętrzne dyszy > 10 psi)
	Zgodne z ustawodawstwem Lombardii/Włochy	< 2,5 bar ciśnienie wewnętrzne dyszy < 1,0 bar)	< 35 psi (ciśnienie wewnętrzne dyszy < 15 psi)
Polyester	Operating range (obszar stosowania)	1,5 bar - 2,0 bar	22 psi - 29 psi



Odległość od obiektu lakierowanego			
RP	zalecany	17 cm - 21 cm	6.7" - 8.3"
HVLP	zalecany	10 cm - 15 cm	3.9" - 5.9"
	zalecany Lombardii/Italien	13 cm - 21 cm	5.1" - 8.3"
Polyester	zalecany	17 cm - 21 cm	6.7" - 8.3"
Maks. ciśnienie na wejściu do pistoletu			
		10,0 bar	145 psi

Zużycie powietrza przy 2,0 bar ciśnienia na wejściu pistoletu		
RP	290 NI/min	10.2 cfm
HVLP	350 NI/min	12.4 cfm
Poliester	245 NI/min	8.7 cfm

Maks. temperatura natryskiwanego medium		
	50 °C	122 °F

Waga Wersja	RP/ HVLP	Polyester	RP/ HVLP	Polyester
Masa (bez materiału) kubka grawitacyjnego z tworzywa sztucznego 600 ml	601 g	612 g	21.2 oz.	21.6 oz.
Masa (bez materiału) kubka RPS 600 ml	478 g	489 g	16.9 oz.	17.2 oz.
Masa (bez materiału) kubka grawitacyjnego z aluminium 1000 ml	610 g	621 g	21.5 oz.	21.9 oz.

8. Praca

	Ostrzeżenie!
	
<p>Ryzyko odniesienia obrażeń wskutek pęknięcia węża pneumatycznego</p> <p>Stosowanie nieodpowiedniego węża pneumatycznego może doprowadzić do jego uszkodzenia lub wybuchu spowodowanego przez zbyt wysokie ciśnienie.</p> <p>→ Podłączać wyłącznie odporne na rozpuszczalniki, antystatyczne i znajdujące się w nienagannym stanie technicznym węże pneumatyczne wytrzymałe ciągle ciśnienie powietrza co najmniej 10 bar, o oporności upływowej < 1 MΩ i średnicy wewnętrznej co najmniej 9 mm (nr 53090).</p>	

NOTICE
Uwaga!

Szkody spowodowane zanieczyszczeniami sprężonego powietrza
 Używanie zabrudzonego sprężonego powietrza może prowadzić do nieprawidłowości w działaniu.
 → Oczyszczać sprężone powietrze. Na przykład za pomocą filtra SATA 100 (nr 148247) poza kabiną lakierniczą lub filtra SATA 484 (nr 92320) w kabinie lakierniczej.

Aby zagwarantować bezpieczeństwo pracy z wykorzystaniem pistoletu lakierniczego, przed każdym użyciem należy przestrzegać następujących punktów (sprawdzić następujące punkty):

- Poprawne dokręcenie wszystkich śrub [2-1], [2-2], [2-3], [2-4] i [2-5].
 W razie potrzeby dokręcić śruby.
- Dokręcenie dyszy farbowej [2-2] momentem 14 Nm [7-5].
- Dokręcenie śruby ustalającej [10-1].
- Techniczna czystość sprężonego powietrza.

8.1. Pierwsze uruchomienie

- Przed montażem gruntownie przedmuchać przewód pneumatyczny.
- Przepłukać kanał farbowy odpowiednim płynem czyszczącym [2-6].
- Przykręcić złączkę [2-10] do przyłącza powietrza [1-8].
- Ustawić dyszę powietrzną.
 Strumień poziomy [2-8]
 Strumień pionowy [2-7]
- Zamontować sito lakieru [2-12] i kubek grawitacyjny [2-13].

8.2. Tryb regulacji

Podłączanie pistoletu lakierniczego

- Podłączyć wąż pneumatyczny [2-11].

Uzupełnianie materiału

Wskazówka!

Podczas lakierowania używać ilości materiału niezbędnej w danym etapie roboczym.

Podczas lakierowania zwracać uwagę na niezbędny odstęp od lakierowanej powierzchni. Po zakończeniu lakierowania materiał właściwie przechowywać lub zutylizować.

- Odkręcić pokrywkę [2-14] z kubka grawitacyjnego [2-13].
- Wcisnąć korek [2-9] w pokrywkę.
- Napełnić kubek grawitacyjny (maksymalnie do poziomu 20 mm poniżej górnej krawędzi).
- Przykręcić pokrywkę do kubka grawitacyjnego.

Regulowanie wewnętrznego ciśnienia pistoletu



Wskazówka!

Podczas wykonywania ustawień [3-2], [3-3] i [3-4] mikrometr powietrzny [1-5] musi być całkowicie otwarty (pozycja pionowa).



Wskazówka!

Najdokładniejsze jest regulowanie wewnętrznego ciśnienia pistoletu [3-1] za pomocą SATA adam 2.



Wskazówka!

Jeśli wymagane ciśnienie wejściowe pistoletu nie zostanie uzyskane, należy zwiększyć ciśnienie w instalacji sprężonego powietrza. Zbyt wysokie wejściowe ciśnienie powietrza powoduje silny odrzut.

- Całkowicie odciągnąć spust [1-11].
- Ustawić ciśnienie wejściowe pistoletu zgodnie z ustawieniami [3-1], [3-2], [3-3] i [3-4]. Uważać, aby nie przekroczyć maksymalnego ciśnienia wejściowego pistoletu (patrz rozdział 7).
- Doprowadzić spust do pozycji wyjściowej.

Ustawianie ilości materiału



Wskazówka!

Przy całkowicie otwartej regulacji ilości materiału dysza farbowa i iglica farbowa zużywają się najmniej. Dobrać wielkość dyszy stosownie do natryskiwanego medium i prędkości roboczej.

Ilość materiału można regulować bezstopniowo za pomocą śruby regulacyjnej zgodnie z ilustracjami [4-1], [4-2], [4-3] i [4-4]. Wraz z nią regulowany jest skok iglicy.

- Odkręcić przeciwnakrętkę [1-4].
- Całkowicie odciągnąć spust [1-11].
- Ustawić ilość materiału za pomocą śruby regulacyjnej [1-3].

- Dokręcić przeciwnakrętkę ręcznie.

Ustawianie strumienia rozpylonej cieczy

Strumień natryskowy można bezstopniowo regulować za pomocą regulacji strumienia okrągłego/płaskiego [1-2] aż do osiągnięcia strumienia okrągłego.

- Ustawić strumień natryskowy, obracając regulację strumienia okrągłego i płaskiego [1-2].
 - Obrót w prawo [5-2] – strumień okrągły
 - Obrót w lewo [5-1] – strumień płaski



Rozpoczynanie lakierowania



- Zająć miejsce w odpowiednim odstępnie od lakierowanej powierzchni (patrz rozdział 7).
- Całkowicie odciągnąć spust [6-2] i ustawić pistolet lakierniczy pod kątem 90° do lakierowanej powierzchni [6-1].
- Zapewnić dopływ powietrza natryskowego i materiału.
- Pociągnąć do tyłu spust [1-11] i rozpocząć lakierowanie. W razie potrzeby wyregulować ilość materiału i strumień natryskowy.

Kończenie lakierowania

- Doprowadzić spust [1-11] do pozycji wyjściowej.
- Po zakończeniu lakierowania przerwać dopływ sprężonego powietrza i opróżnić kubek grawitacyjny [1-16]. Przestrzegać zasad dotyczących pielęgnacji i składowania (patrz rozdział 10).

9. Konserwacja i serwisowanie

	Ostrzeżenie!
	
<p>Niebezpieczeństwo obrażeń ciała wskutek oddzielenia się elementów i wytryśnięcia materiału.</p> <p>Prace konserwacyjne wykonywane przy podłączonej instalacji sprężonego powietrza grożą nieoczekiwanym odłączeniem się elementów i wyciekami materiału.</p> <p>→ Przed przystąpieniem do wszelkich prac konserwacyjnych odłączyć pistolet lakierniczy od instalacji sprężonego powietrza.</p>	

	Ostrzeżenie!
	
<p>Ryzyko odniesienia obrażeń wskutek ostrych krawędzi Podczas montowania zestawu dysz istnieje ryzyko odniesienia obrażeń wskutek ostrych krawędzi.</p> <p>→ Nosić rękawice robocze. → Narzędzie demontażowe SATA zawsze używać w kierunku przeciwnym do ciała.</p>	



Niniejszy rozdział opisuje konserwację i serwisowanie pistoletu lakierniczego. Prace konserwacyjne i przeglądy mogą być wykonywane

wyłącznie przez przeszkolonych fachowców.

- Przed wykonaniem prac konserwacyjnych lub przeglądów odłączać zawsze dopływ sprężonego powietrza do przyłącza sprężonego powietrza [1-8].

Na potrzeby serwisowania dostępne są części zamienne (patrz rozdział 15).

9.1. Wymiana zestawu dysz

	Uwaga!
	
<p>Szkody spowodowane nieprawidłowym montażem Nieprawidłowa kolejność montażu dyszy farbowej i iglicy farbowej może spowodować ich uszkodzenie.</p> <p>→ Bezwzględnie przestrzegać kolejności montażu. Nigdy nie wkręcać dyszy farbowej w iglicę farbową znajdującą się pod napięciem.</p>	

Zestaw dysz stanowi sprawdzone połączenie dyszy powietrznej [7-1], dyszy farbowej [7-2] i iglicy farbowej [7-3]. Zestaw dysz wymieniać zawsze w komplecie.

Demontaż zestawu dysz

- Odkręcić przeciwnakrętkę [1-4].
- Wykręcić śrubę regulacyjną [1-3] z przeciwnakrętką z korpusu pistoletu.
- Wyjąć sprężynę i iglicę farbową [7-3].
- Odkręcić dyszę powietrzną [7-1].

- Wykręcić dyszę farbową [7-2] kluczem uniwersalnym z korpusu pistoletu.

Montaż zestawu dysz

- Wkręcić dyszę farbową [7-5] kluczem uniwersalnym w korpus pistoletu i dokręcić ją momentem 14 Nm.
 - Przykręcić dyszę powietrzną [7-4] na korpusie pistoletu.
 - Włożyć iglicę farbową i sprężynę [7-6].
 - Wkręcić śrubę regulacyjną [1-3] z nakrętką [1-4] w korpus pistoletu.
- Po zamontowaniu ustawić ilość materiału zgodnie z rozdziałem 8.2.

9.2. Wymiana pierścienia rozdzielacza powietrza



Wskazówka!

Po demontażu pierścienia rozdzielacza powietrza skontrolować powierzchnię uszczelniającą w pistolecie lakierniczym. W razie stwierdzenia uszkodzeń zwrócić się do działu serwisu SATA (adres podany jest w rozdziale 16).

Demontaż pierścienia rozdzielacza powietrza

- Zdemontować zestaw dysz (patrz rozdział 9.1).
- Wyciągnąć pierścień rozdzielacza powietrza za pomocą narzędzia demontażowego SATA [8-1].
- Skontrolować czystość powierzchni uszczelniającej [8-2], w razie potrzeby ją oczyścić.

Montaż pierścienia rozdzielacza powietrza

- Założyć pierścień rozdzielacza powietrza. Czop [8-3] pierścienia rozdzielacza powietrza musi być odpowiednio ustawiony w trakcie jego wkładania.
- Równomiernie wcisnąć pierścień rozdzielacza powietrza.
- Zamontować zestaw dysz (patrz rozdział 9.1).

Po zamontowaniu ustawić ilość materiału zgodnie z rozdziałem 8.2.

9.3. Wymiana uszczelki iglicy farbowej

Wymiana jest konieczna, gdy przy samoczynnie regulującym się uszczelnieniu iglicy farbowej wycieka materiał.

Demontaż uszczelki iglicy farbowej



- Odkręcić przeciwnakrętkę [1-4].
- Wykręcić śrubę regulacyjną [1-3] z przeciwnakrętką z korpusu pistoletu.
- Wyjąć sprężynę i iglicę farbową [9-1].

- Zdemontować spust [9-2].
- Wykręcić uszczelkę iglicy farbowej [9-3] z korpusu pistoletu.

Montaż uszczelki iglicy farbowej

- Wkręcić uszczelkę iglicy farbowej [9-3] w korpus pistoletu.
 - Zamontować spust [9-2].
 - Włożyć sprężynę i iglicę farbową [9-1].
 - Wkręcić śrubę regulacyjną [1-3] z nakrętką [1-4] w korpus pistoletu.
- Po zamontowaniu ustawić ilość materiału zgodnie z rozdziałem 8.2.

9.4. Wymiana tłoczka powietrza, sprężyny tłoczka powietrza i mikrometru powietrznego

	Ostrzeżenie!
	
<p>Ryzyko odniesienia obrażeń spowodowanych odłączeniem się mikrometru powietrznego.</p> <p>Jeśli śruba ustalająca jest niedokręcona, mikrometr powietrzny może niespodziewanie oderwać się od pistoletu lakierniczego.</p> <p>→ Skontrolować poprawność dokręcenia śruby ustalającej mikrometru powietrznego i w razie potrzeby ją dokręcić.</p>	

Wymiana jest konieczna, gdy bez naciskania spustu z dyszy powietrznej lub mikrometru powietrznego ulatnia się powietrze.

Demontaż tłoczka powietrza, sprężyny tłoczka powietrza i mikrometru powietrznego

- Wykręcić śrubę ustalającą [10-1] z korpusu pistoletu.
- Wyjąć mikrometr powietrzny [10-4] z korpusu pistoletu.
- Wyjąć tłoczek powietrza ze sprężyną tłoczka powietrza [10-5].
- Wyjąć tłoczysko tłoczka powietrza [10-3].

Montaż tłoczka powietrza, sprężyny tłoczka powietrza i mikrometru powietrznego

- Włożyć tłoczysko tłoczka powietrza [10-3] w poprawnej pozycji.
 - Włożyć tłoczek powietrza ze sprężyną tłoczka powietrza [10-5] oraz mikrometr powietrzny [10-4], smarując te elementy uprzednio smarem do pistoletów SATA (nr 48173).
 - Wcisnąć mikrometr powietrzny [10-4] w korpus pistoletu.
 - Wkręcić śrubę ustalającą [10-1] w korpus pistoletu.
- Po zamontowaniu ustawić ilość materiału zgodnie z rozdziałem 8.2.

9.5. Wymiana uszczelki samonastawnej (po stronie powietrza)

Wymiana jest konieczna, gdy powietrze ulatnia się pod spustem.

Demontaż uszczelki samonastawnej

- Odkręcić przeciwnakrętkę [1-4].
- Wykręcić śrubę regulacyjną [1-3] z przeciwnakrętką z korpusu pistoletu.
- Wyjąć sprężynę i iglicę farbową [9-1].
- Zdemontować spust [9-2].
- Wykręcić śrubę ustalającą [10-1] z korpusu pistoletu.
- Wyjąć mikrometr powietrzny [10-4] z korpusu pistoletu.
- Wyjąć tłoczek powietrza ze sprężyną tłoczka powietrza [10-5].
- Wyjąć tłoczysko tłoczka powietrza [10-3].
- Wykręcić uszczelkę samonastawną [10-2] z korpusu pistoletu.

Montaż uszczelki samonastawnej

- Wkręcić uszczelkę samonastawną [10-2].
 - Włożyć tłoczysko tłoczka powietrza [10-3] w poprawnej pozycji.
 - Włożyć tłoczek powietrza ze sprężyną tłoczka powietrza [10-5] oraz mikrometr powietrzny [10-4], smarując te elementy uprzednio smarem do pistoletów SATA (nr 48173).
 - Wcisnąć mikrometr powietrzny [10-4] w korpus pistoletu.
 - Wkręcić śrubę ustalającą [10-1].
 - Zamontować spust [9-2].
 - Włożyć sprężynę i iglicę farbową [9-1].
 - Wkręcić śrubę regulacyjną [1-3] z nakrętką [1-4] w korpus pistoletu.
- Po zamontowaniu ustawić ilość materiału zgodnie z rozdziałem 8.2.

9.6. Wymiana wrzeciona regulacji strumienia okrągłego / płaskiego

Wymiana jest konieczna, gdy powietrze ulatnia się z regulacji strumienia okrągłego/płaskiego lub ustawianie strumienia natryskowego nie jest możliwe.

Demontaż wrzecion

- Wykręcić wkręt z łbem stożkowym [11-2].
- Zdjąć pokrętko rowkowane [11-3].
- Wykręcić wrzeciono [11-4] kluczem uniwersalnym SATA z korpusu pistoletu.

Montaż wrzeciona

- Wkręcić wrzeciono [11-4] kluczem uniwersalnym SATA w korpus

pistoletu.

- Założyć pokrętko rowkowane [11-3].
- Nasmarować wkręt z łbem stożkowym [11-2] smarem Loctite 242 [11-1] i dokręcić go ręcznie.

10. Pielęgnacja i przechowywanie

Chcąc zapewnić prawidłowe działanie pistoletu lakierniczego, niezbędne jest staranne obchodzenie się z produktem oraz jego regularna pielęgnacja.

- Pistolet lakierniczy przechowywać w suchym miejscu.
- Pistolet lakierniczy gruntownie czyścić po każdym użyciu i przed zmianą materiału.

	Uwaga!
NOTICE	
<p>Szkody spowodowane niewłaściwymi środkami czyszczącymi Użycie agresywnych środków czyszczących do czyszczenia pistoletu lakierniczego może doprowadzić do uszkodzenia pistoletu.</p> <p>→ Nie stosować żadnych agresywnych środków czyszczących. → Stosować neutralne środki czyszczące o wartości pH 6–8. → Nie stosować kwasów, ługów, zasad, zmywaczy, nieodpowiednich regeneratów ani innych agresywnych środków czyszczących.</p>	

**NOTICE****Uwaga!**

Szkody materialne wskutek niewłaściwego czyszczenia
Zanurzenie w rozpuszczalniku lub środku czyszczącym albo czyszczenie w myjce ultradźwiękowej może prowadzić do uszkodzenia pistoletu lakierniczego.

→ Nie umieszczać pistoletu lakierniczego w rozpuszczalniku ani środku czyszczącym.

→ Nie czyścić pistoletu lakierniczego w myjce ultradźwiękowej.

→ Stosować tylko maszyny do mycia zalecane przez SATA.

Szkody rzeczowe na skutek użycia nieprawidłowego narzędzia do czyszczenia

Zanieczyszczonych otworów pod żadnym pozorem nie czyścić nieodpowiednimi przedmiotami. Nawet najmniejsze uszkodzenia powodują zakłócenia wzoru natrysku.

→ Stosować igły do czyszczenia dysz SATA (nr 62174) lub (nr 9894).

**Wskazówka!**

W rzadkich przypadkach może się zdarzyć, że dokładne wyczyszczenie pewnych elementów pistoletu lakierniczego wymagało będzie ich demontażu. W razie konieczności demontażu należy go ograniczyć tylko do tych elementów, które z powodu pełnionej funkcji stykają się z materiałem.

- Dobrze przepłukać pistolet lakierniczy rozcieńczalnikiem.
- Oczyszczyć dyszę powietrzną pędzelkiem lub szczotką.
- Lekko nasmarować ruchome elementy smarem do pistoletów.

11. Usterki

Usterki opisane w dalszej części mogą być usuwane wyłącznie przez przeszkolony, wykwalifikowany personel.

Jeśli opisanymi w dalszej części sposobami nie udało się usunąć usterki, pistolet lakierniczy należy przesłać do działu serwisu SATA (adres podany jest w rozdziale 16).

Usterka	Przyczyna	Środek zaradczy
Niestabilny strumień natryskowy (drżenie/plucie) lub pęcherzyki powietrza w kubku grawitacyjnym.	Niedokręcona dysza farbowa.	Dokręcić dyszę farbową kluczem uniwersalnym.
	Uszkodzony lub zanieczyszczony pierścień rozdzielacza powietrza.	Wymenić pierścień rozdzielacza powietrza (patrz rozdział 9.2).
Pęcherzyki powietrza w kubku grawitacyjnym.	Poluzowana dysza powietrzna.	Dokręcić ręcznie dyszę powietrzną.
	Przestrzeń między dyszą powietrzną i farbą („obieg powietrza”) zabrudzona.	Oczyścić obieg powietrza. Przestrzegać zasad czyszczenia (patrz rozdział 10).
	Zabrudzony zestaw dysz.	Oczyścić zestaw dysz. Przestrzegać zasad czyszczenia (patrz rozdział 10).
	Uszkodzony zestaw dysz.	Wymenić zestaw dysz (patrz rozdział 9.1).
	Za mało natryskiwanego medium w kubku grawitacyjnym.	Napełnić kubek grawitacyjny (patrz rozdział 8.2).
	Uszkodzona uszczelka iglicy farbowej.	Wymenić uszczelkę iglicy farbowej (patrz rozdział 9.3).
Wzór natrysku zbyt mały, pochylony, jednostronny lub podzielany.	Otwory dyszy powietrznej obłożone lakierem.	Wyczyścić dyszę powietrzną. Przestrzegać zasad czyszczenia (patrz rozdział 10).
	Uszkodzona końcówka dyszy farbowej (czopek dyszy farbowej).	Sprawdzić, czy końcówka dyszy powietrznej nie jest uszkodzona, i w razie potrzeby wymienić zestaw dysz (patrz rozdział 9.1).

Usterka	Przyczyna	Środek zaradczy
Brak funkcji regulacji strumienia okrągłego/płaskiego – regulacja się obraca.	Pierścień rozdzielacza powietrza nie jest ustawiony w poprawnej pozycji (czop nie znajduje się w otworze) lub uległ uszkodzeniu.	Wymienić pierścień rozdzielacza powietrza (patrz rozdział 9.2).
Regulacja strumienia okrągłego/płaskiego się nie obraca.	Regulacja strumienia okrągłego/płaskiego została przekręcona zbyt mocno do oporu w kierunku przeciwnym do ruchu wskazówek zegara; poluzowane wrzeciono w gwincie pistoletu.	Wykręcić regulację strumienia okrągłego/płaskiego kluczem uniwersalnym i przywrócić jej swobodę ruchu lub w całości wymienić (patrz rozdział 9.6).
Pistolet lakierniczy nie odłącza powietrza.	Zanieczyszczone gniazdo tłoczka powietrza.	Oczyścić gniazdo tłoczka powietrza. Przestrzegać zasad czyszczenia (patrz rozdział 10).
	Zużyty tłoczek powietrza.	Wymienić tłoczek powietrza i uszczelnienie tłoczka powietrza (patrz rozdział 9.4).
Materiał pieni się w kubku grawitacyjnym.	Powietrze rozpylające dociera do kubka grawitacyjnego kanałem farbowym. Niedostatecznie dokręcona dysza farbowa. Nie do końca przykręcona dysza powietrzna, niedrożny obieg powietrza, uszkodzenie gniazda lub wkładu dyszy.	Dokręcić, wyczyścić lub wymienić elementy.

Usterka	Przyczyna	Środek zaradczy
Korozja gwintu dyszy powietrznej, kanału materiału (przyłącza kubka) lub korpusu pistoletu lakierniczego.	Płyn czyszczący (wodnisty) pozostaje zbyt długo w pistolecie.	Zlecić wymianę korpusu pistoletu. Przestrzegać zasad czyszczenia (patrz rozdział 10).
	Użyto nieodpowiednich płynów czyszczących.	
Natryskiwane medium wypływa za uszczelką iglicy farbowej.	Uszczelka iglicy farbowej jest uszkodzona lub wypadła.	Wymienić uszczelkę iglicy farbowej (patrz rozdział 9.3).
	Uszkodzona iglica farbowa.	Wymienić zestaw dysz (patrz rozdział 9.1).
	Zanieczyszczona iglica farbowa.	Wyczyścić iglicę farbowa. Przestrzegać zasad czyszczenia (patrz rozdział 10).
Kapie z końcówki dyszy farbowej pistoletu lakierniczego („języczka dyszy farbowej”).	Ciała obce między końcówką iglicy farbowej a dyszą farbowa.	Oczyścić dyszę farbowa i iglicę farbowa. Przestrzegać zasad czyszczenia (patrz rozdział 10).
	Uszkodzony zestaw dysz.	Wymienić zestaw dysz (patrz rozdział 9.1).

12. Utylizacja

Utylizacja całkowicie opróżnionego pistoletu lakierniczego jako surowca wtórnego. Aby wykluczyć ryzyko szkód dla środowiska, resztki natrykiwanego medium i środki antyadhezyjne należy poddać właściwej utylizacji oddzielnie od pistoletu lakierniczego. Przestrzegać lokalnych przepisów!

13. Serwis

Akcesoria, części zamienne i wsparcie techniczne znajdują Państwo u lokalnego przedstawiciela SATA.

14. Akcesoria

Nr art.	Nazwa	Liczba
6981	Szybkołączka z gwintem wewnętrznym G1/4	5 szt.
27771	Mikrometr powietrzny 0–845 z manometrem	1 szt.
64030	Zestaw do czyszczenia SATA	1 zestaw

Nr art.	Nazwa	Liczba
53090	Wąż pneumatyczny	1 szt.
48173	Smar wysokosprawny	1 szt.

15. Części zamienne

Nr art.	Nazwa	Liczba
1826	Korek do kubka z tworzywa sztucznego 0,6 l	4 szt.
3988	Filtrek	10 szt.
6395	CCS-Clip (zielony, niebieski, czerwony, czarny)	4 szt.
9050	Zestaw narzędzi	1 zestaw
15438	Uszczelka iglicy materiału	1 szt.
25874*	O-ring 9 x 1,5	1 szt.
27243	Szybkowymienny kubek grawitacyjny 0,6 l QCC (tworzywo sztuczne)	1 szt.
49395	Pokrywa do kubka z tworzywa sztucznego 0,6 l	1 szt.
76018	Filtrek	100 szt.
76026	Filtrek	500 szt.
78154*	Pokrywa zamykająca	1 szt.
89771	Wrzeciono do regulacji strumienia okrągłego/płaskiego	1 szt.
91959	Trzon tłoczka powietrza	1 szt.
130492	Zespół dźwigni spustu pistoletu SATAjet 100	1 szt.
133926	Zestaw rolek kabłąka	1 zestaw
133934	Uszczelka do wrzeciona do regulacji strumienia okrągłego/płaskiego	3 szt.
133942	Uchwyt uszczelki (od strony powietrza)	1 szt.
133959	Sprężyny iglicy farbowej i tłoczka powietrza	3 szt.
133967	Śruba ustalająca do mikrometru powietrznego SATA	3 szt.
133983	Przyłącze powietrza	1 szt.
133991	Tłoczek spustu	3 szt.
139188	Regulacja ilości materiału z przeciwnakrętka	1 szt.
139964	Mikrometr powietrza	1 szt.

Nr art.	Nazwa	Liczba
140574	Pokrętko rowkowane i śruba	1 szt.
140582	Elementy uszczelniające do dyszy farbowej	5 szt.
143230	Uszczelka pod dyszę materiałową	3 szt.
*	tylko w przypadku SATAjet 100 B P	
<input type="checkbox"/>	Zawarto w zestawie naprawczym (nr 130542)	
<input checked="" type="checkbox"/>	Zawarto w module serwisowym tłoczka powietrza (nr 92759)	
<input type="checkbox"/>	Zawarto w zestawie uszczelek (nr 183780)	

16. Deklaracja zgodności WE

Aktualnie obowiązująca deklaracja zgodności jest dostępna na stronie:



www.sata.com/downloads

Índice [Original: alemão]

1. Informações gerais.....385	10. Conservação e armazenamen- to400
2. Notas de segurança386	11. Avarias402
3. Uso correto.....389	12. Tratamento405
4. Descrição389	13. Serviço para clientes405
5. Volume de fornecimento.....389	14. Acessórios.....405
6. Estrutura.....389	15. Peças sobressalentes405
7. Dados técnicos.....391	16. Declaração de conformidade EU407
8. Funcionamento.....393	
9. Manutenção e reparação396	



▲ DANGER

Leia isto primeiro!

Antes da colocação em funcionamento e da utilização, ler atentamente e na íntegra as presentes instruções de funcionamento. Respeitar as indicações de segurança e de perigo!

Guardar estas instruções de funcionamento, bem como as instruções de funcionamento da pistola automática sempre junto do produto ou num local que esteja sempre acessível a todos os operadores!

1. Informações gerais

1.1. Introdução

As presentes instruções de funcionamento contêm informações importantes sobre o funcionamento da SATAjet 100 B F RP/SATAjet 100 B F HVLP/SATAjet 100 B P, doravante designada pistola de pintura. São também descritos os procedimentos de colocação em funcionamento, manutenção e reparação, conservação e armazenamento, bem como de resolução de falhas.

1.2. Grupo-alvo

Este manual de instruções destina-se a

- profissionais em trabalhos de pintura e envernizamento.
- pessoal qualificado para trabalhos de pintura em empresas industriais e artesanais.

1.3. Prevenção de acidentes

Por norma, é obrigatório respeitar os regulamentos de prevenção de acidentes gerais e específicos do país, bem como as respetivas instruções de proteção operacional e da oficina.

1.4. Acessórios, peças sobressalentes e peças de desgaste

Por norma, devem ser utilizados apenas acessórios, peças sobressalentes e peças de desgaste originais da SATA. Acessórios que não tenham sido fornecidos pela SATA, não foram testados nem são autorizados. A SATA não assume qualquer responsabilidade por danos resultantes da utilização de acessórios, peças sobressalentes e peças de desgaste não autorizados.

1.5. Garantia e responsabilidade

São válidas as condições gerais de contrato da SATA e, se necessário, outros acordos contratuais bem as respetivas leis em vigor.

A SATA não se responsabiliza por

- Inobservância das instruções de funcionamento
- Uso incorreto do produto
- Emprego de pessoal desqualificado
- A não utilização de equipamento pessoal de proteção
- Não utilização de acessórios, peças sobressalentes e peças de desgaste originais
- Remodelações realizadas por iniciativa própria ou alterações técnicas
- Uso natural/desgaste
- Impacto impróprio durante o uso
- Trabalhos de montagem e desmontagem
- Limpeza do vidro do visor com objetos pontiagudos, afiados ou ásperos

2. Notas de segurança

Leia e cumpra todas as instruções apresentadas em baixo. A sua inobservância total ou parcial pode conduzir a falhas de funcionamento ou a ferimentos graves e até fatais.





2.1. Requisitos ao pessoal técnico

A pistola de pintura destina-se exclusivamente a técnicos especializados e pessoal instruído que tenham lido e compreendido as presentes instruções de funcionamento na íntegra. Pessoas cuja capacidade de reação esteja diminuída devido a drogas, álcool, medicamentos ou de outra forma estão proibidas de manusear a pistola de pintura.

2.2. Equipamento de segurança pessoal

Ao utilizar, limpar ou fazer a manutenção da pistola de pintura, usar sempre uma proteção respiratória e ocular autorizada, bem como proteção auricular, luvas de proteção adequadas, um fato de proteção e calçado de segurança.

2.3. Utilização em áreas com risco de explosão

 	Advertência! Risco de explosão!
 	
<p>Perigo de vida devido à explosão da pistola de pintura</p> <p>A utilização da pistola de pintura em áreas potencialmente explosivas da zona 0 pode resultar em explosão.</p> <p>→ Nunca levar a pistola de pintura para áreas potencialmente explosivas da Zona 0.</p>	

A pistola de pintura está aprovada para a utilização/conservação em áreas potencialmente explosivas da zona Ex 1 e 2. A identificação do produto deve ser respeitada.

2.4. Notas de segurança

Estado técnico

- Nunca colocar a pistola de pintura em funcionamento em caso de dano ou falta de peças.
- Em caso de dano, colocar a pistola de pintura imediatamente fora de serviço, desligá-la do fornecimento de ar comprimido e evacuar o ar por completo.
- Nunca modificar ou realizar alterações técnicas na pistola de pintura por iniciativa própria.
- Antes de cada utilização, verificar se a pistola de pintura e todos os componentes ligados apresentam danos e se estão bem fixados. Se necessário, reparar.

Materiais de trabalho

- O processamento de fluidos de pulverização que contenham ácidos ou álcalis é proibido.
- O processamento de solventes com hidrocarbonetos halogenados, gasolina, querosene, herbicidas, pesticidas e substâncias radioativas é

proibido. Os solventes halogenados podem causar combinações químicas explosivas e corrosivas.

- É proibido o processamento de substâncias agressivas, que contenham pigmentos grandes, afiados e abrasivos. Estas incluem, por exemplo, vários tipos de colas, cola de contacto e de dispersão, borracha clorada, materiais semelhantes a gesso e tintas com fibras grosseiras.
- Trazer para o ambiente de trabalho da pistola de pintura apenas a quantidade de solvente, tinta, verniz ou outro fluido de pulverização perigoso necessária para a realização do trabalho. Após a conclusão do trabalho, colocar estes materiais em locais de armazenamento adequados.

Parâmetros de funcionamento

- As pistolas de pintura só podem ser utilizadas de acordo com os parâmetros indicados na placa de características.

Componentes ligados

- Utilizar apenas acessórios e peças sobressalentes originais da SATA.
- As mangueiras e os tubos ligados têm de resistir em segurança aos esforços térmicos, químicos e mecânicos esperados durante o funcionamento.
- Ao soltar mangueiras sob pressão, estas podem causar lesões devido a movimento tipo chicote. Purgar sempre por completo as mangueiras antes de as soltar.

Limpeza

- Não utilizar nunca produtos com ácidos ou álcalis para a limpeza da pistola de pintura.
- Nunca utilizar meios de limpeza à base de hidrocarbonetos halogenados.

Local de aplicação

- Nunca utilizar o recipiente de pressão de material na proximidade de fontes de ignição, tais como chamas nuas, cigarros acesos ou equipamentos elétricos sem proteção contra explosão.
- Utilizar a pistola de pintura apenas em espaços bem ventilados.

Geral

- Nunca apontar a pistola de pintura para seres vivos.
- Observar as disposições de segurança, prevenção de acidentes, segurança no trabalho e proteção ambiental locais.
- Respeitar os regulamentos de prevenção de acidentes.

3. Uso correto

A pistola de pintura destina-se à aplicação de tintas e vernizes, ou de outros materiais fluidos próprios, sobre substratos apropriados.

4. Descrição

O ar comprimido necessário para a pintura é fornecido à conexão de ar comprimido. Ao acionar a alavanca do gatilho no primeiro ponto de pressão, o controlo do ar prévio é ativado. Quando a alavanca do gatilho é puxada novamente, a agulha de tinta é puxada para fora do bico de tinta, o fluido de pulverização flui sem pressão para fora do bico de tinta e é atomizado pelo ar comprimido que flui para fora do bico de ar.

5. Volume de fornecimento

- Pistola de pintura com kit do bico B F RP/B F HVLP/B P e caneca por gravidade
- Kit de ferramentas
- Braçadeira CCS
- Instruções de funcionamento

Versão alternativa

- Caneca em alumínio ou material sintético com diferentes capacidades de volume

Depois de retirar da embalagem, certificar-se de que:

- Pistola de pintura danificada
- Volume de fornecimento completo

6. Estrutura

- | | | | |
|-------|---|--------|--|
| [1-1] | Vedação anti-gotejamento | [1-10] | Punho da pistola |
| [1-2] | Ajuste de jato de ar circular/largo | [1-11] | Gatilho |
| [1-3] | Controle da quantidade de material | [1-12] | Kit de bico com bico de ar, bico de tinta (não visível), agulha de tinta (não visível) |
| [1-4] | Contraporca de ajuste da quantidade de material | [1-13] | Ligação para a pistola de pintura com QCC (Quick Cup Connector - para substituição rápida da caneca) |
| [1-5] | Micrômetro de ar | [1-14] | Conexão da caneca com QCC |
| [1-6] | Parafuso de retenção do micrômetro de ar | [1-15] | Filtro para o material (não visível) |
| [1-7] | Pistão de ar (não visível) | | |
| [1-8] | Conexão de ar comprimido G ¼" (rosca exterior) | | |
| [1-9] | Color-Code-System (CCS) | | |

[1-16] Caneca

[1-17] Tampa da caneca

6.1. Micrômetro de ar

[3-73] SATA adam 2 (consultar o capítulo 14)

[3-74] Manómetro separado com dispositivo de ajuste (consultar o capítulo 14)

[3-75] Manómetro separado sem dispositivo de ajuste (consultar o capítulo 14)

[3-76] Medição de pressão na rede de ar comprimido

7. Dados técnicos

Pressão de entrada da pistola			
RP	Operating range (Área de aplicação)	1,5 bar - 2,0 bar	22 psi - 29 psi
HVLP	Operating range (Área de aplicação)	2,0 bar	29 psi
	"Compliant"	> 2,0 bar (pressão internados bicos > 0,7 bar)	> 29 psi (pressão internados bicos > 10 psi)
	De acordo com a legislação da Lombardia, Itália	< 2,5 bar (pressão interna dos bicos < 1,0 bar)	< 35 psi (pressão internados bicos < 15 psi)
Polyester	Operating range (Área de aplicação)	1,5 bar - 2,0 bar	22 psi - 29 psi



Distância de pulverização			
RP	recomendado	17 cm - 21 cm	6.7" - 8.3"
HVLP	recomendado	10 cm - 15 cm	3.9" - 5.9"
	recomendado Lombardei/Italien	13 cm - 21 cm	5.1" - 8.3"
Polyester	recomendado	17 cm - 21 cm	6.7" - 8.3"

Pressão de admissão recomendada máx.		
	10,0 bar	145 psi

Consumo de ar com uma pressão de entrada da pistola de 2,0 bar		
RP	290 NI/min	10.2 cfm
HVLP	350 NI/min	12.4 cfm
Poliéster	245 NI/min	8.7 cfm

Temperatura máxima do dispositivo de vaporização				
	50 °C		122 °F	
Peso Versão	RP/ HVLP	Polyester	RP/ HVLP	Polyester
Peso (sem material) da caneca por gravidade em plástico de 600 ml	601 g	612 g	21.2 oz.	21.6 oz.
Peso (sem material) da caneca RPS de 600 ml	478 g	489 g	16.9 oz.	17.2 oz.
Peso (sem material) da caneca por gravidade em alumínio de 1000 ml	610 g	621 g	21.5 oz.	21.9 oz.



8. Funcionamento

	Advertência!
	

Perigo de danos físicos devido à rutura da mangueira

Ao utilizar uma mangueira não adequada, esta pode ser danificada e explodir devido a uma pressão demasiado elevada.

→ Utilizar apenas uma mangueira que seja resistente a solventes, antiestática e tecnicamente perfeita para ar comprimido com uma resistência à pressão permanente de, pelo menos, 10 bar, uma resistência de fuga de < 1 MOhm e um diâmetro interno mínimo de 9 mm (n.º 53090).

	Cuidado!
	

Danos devido a ar comprimido sujo

A utilização de ar comprimido contaminado pode causar falhas de funcionamento

→ Utilizar ar comprimido limpo. Por exemplo, com filtro SATA 100 (n.º 148247) fora da cabine de pintura ou filtro SATA 484 (n.º 92320) dentro da cabine de pintura.

Antes de cada utilização, ter em atenção/verificar os seguintes pontos, a

fim de assegurar um funcionamento seguro da pistola de pintura:

- Devida fixação de todos os parafusos [2-1], [2-2], [2-3], [2-4] e [2-5]. Se necessário, apertar os parafusos.
- Bico de tinta [2-2] apertado com um binário de aperto de 14 Nm [7-5].
- Parafuso de bloqueio [10-1] apertado.
- É utilizado ar comprimido tecnicamente limpo.

8.1. Primeira colocação em funcionamento

- Soprar bem o tubo de ar comprimido antes da montagem.
- Enxaguar o canal de tinta com um líquido de limpeza apropriado [2-6].
- Enroscar o bocal de conexão [2-10] na conexão de ar [1-8].
- Alinhar o bico de ar.
Jato horizontal [2-8]
Jato vertical [2-7]
- Montar o crivo de tinta [2-12] e a caneca por gravidade [2-13].

8.2. Modo de ajuste

Ligar a pistola de pintura

- Ligar a mangueira de ar comprimido [2-11].

Encher com material



Indicação!

Ao pintar, utilizar apenas a quantidade de material necessária para a etapa de trabalho.

Ao pintar, ter em atenção a distância de pulverização necessária. Após a pintura, armazenar ou eliminar o material corretamente.

- Desenroscar a tampa roscada [2-14] da caneca por gravidade [2-13].
- Pressionar o bloqueio antigotejamento [2-9] na tampa roscada.
- Encher a caneca por gravidade (no máximo 20 mm abaixo da margem superior).
- Enroscar a tampa roscada na caneca por gravidade.

Ajustar a pressão interna da pistola



Indicação!

Nas opções de ajuste [3-2], [3-3] e [3-4], o micrómetro de ar [1-5] tem de estar completamente aberto (posição vertical).

**Indicação!**

A pressão interna da pistola pode ser ajustada com o máximo de precisão com SATA adam 2 [3-1].

**Indicação!**

No caso de não ser atingida a pressão de entrada necessária da pistola, a pressão na rede de ar comprimido tem de ser aumentada. Uma pressão de ar de entrada demasiado elevada causa forças elevadas no gatilho.

- Premir completamente o gatilho [1-11].
- Ajustar a pressão de entrada da pistola de acordo com uma das seguintes opções de ajuste [3-1], [3-2], [3-3] a [3-4]. Observar a pressão máxima de entrada da pistola (consultar o capítulo 7).
- Colocar o gatilho na posição inicial.

Ajustar a quantidade de material**Indicação!**

Com o ajuste da quantidade de material totalmente aberto, o desgaste no bico de tinta e na agulha de tinta é mínimo. Selecionar o tamanho do bico consoante o fluido de pulverização e a velocidade de trabalho.

Pode-se ajustar continuamente a quantidade de material e, por conseguinte, a elevação da agulha, através do parafuso de ajuste, de acordo com as figuras [4-1], [4-2], [4-3] e [4-4].

- Desapertar a contraporca [1-4].
- Premir completamente o gatilho [1-11].
- Ajustar a quantidade de material no parafuso de ajuste [1-3].
- Apertar a contraporca manualmente.

Ajustar a pulverização

O jato de pulverização pode ser ajustado continuamente com o ajuste do jato de ar circular/largo [1-2] até ser atingido um jato circular.

- Ajustar o jato de pulverização rodando o ajuste do jato de ar circular e largo [1-2].
 - Rotação para a direita [5-2] – jato de ar circular
 - Rotação para a esquerda [5-1] – jato de ar largo



Iniciar o processo de pintura



- Assumir a distância de pulverização (consultar o capítulo 7).
- Premir completamente o gatilho [6-2] e colocar a pistola de pintura 90° em relação à superfície de pintura [6-1].
- Assegurar a entrada de ar de pulverização e o fornecimento de material.
- Puxar o gatilho [1-11] para trás e iniciar o processo de pintura. Se necessário, ajustar posteriormente a quantidade de material e o jato de pulverização.

Terminar o processo de pintura

- Colocar o gatilho [1-11] na posição inicial.
- Ao terminar o processo de pintura, interromper o ar de pulverização e esvaziar a caneca por gravidade [1-16]. Indicações relativamente à conservação e ao armazenamento (consultar o capítulo 10).

9. Manutenção e reparação

	Advertência!
	
<p>Perigo de ferimentos devido a componentes que se podem soltar ou a saída de material.</p> <p>Em caso de trabalhos de manutenção com ligação existente à rede de ar comprimido, os componentes podem soltar-se inesperadamente e provocar a saída de material.</p> <p>→ Antes de quaisquer trabalhos de manutenção, desligar a pistola de pintura da rede de ar comprimido.</p>	

	Advertência!
	
<p>Perigo de danos físicos devido a arestas afiadas</p> <p>Nos trabalhos de montagem no kit do bico existe o perigo de danos físicos devido a arestas afiadas.</p> <p>→ Usar luvas de proteção.</p> <p>→ Utilizar a ferramenta de extração SATA sempre afastada do corpo.</p>	

O capítulo que se segue descreve a manutenção e reparação da pistola de pintura. Os trabalhos de manutenção e de reparação só podem

ser realizados

por pessoal técnico com a devida formação.

- Desligar o fornecimento de ar comprimido para a conexão de ar comprimido [1-8] antes de quaisquer trabalhos de manutenção e reparação.

Para a reparação, estão disponíveis peças sobressalentes (consultar o capítulo 15).

9.1. Substituir o kit do bico

	Cuidado!
NOTICE	
<p>Danos devido a montagem incorreta</p> <p>Uma sequência de montagem incorreta do bico de tinta e da agulha de tinta pode fazer com que estes sejam danificados.</p> <p>→ Respeitar obrigatoriamente a sequência de montagem. Não enroscar nunca o bico de tinta contra uma agulha de tinta sob tensão.</p>	

O kit do bico é composto por uma combinação testada de bico de ar [7-1], bico de tinta [7-2] e agulha de tinta [7-3]. Substituir sempre o kit do bico completo.

Desmontar o kit do bico

- Desapertar a contraporca [1-4].
- Desaparafusar o parafuso de ajuste [1-3] com a contraporca do corpo da pistola.
- Retirar a mola e a agulha de tinta [7-3].
- Desaparafusar o bico de ar [7-1].
- Desaparafusar o bico de tinta [7-2] do corpo da pistola com uma chave universal.

Montar o kit do bico

- Aparafusar o bico de tinta [7-5] no corpo da pistola com uma chave universal e apertar com um binário de aperto de 14 Nm.
- Enroscar o bico de ar [7-4] no corpo da pistola.
- Colocar a agulha de tinta e a mola [7-6].
- Aparafusar o parafuso de ajuste [1-3] com a contraporca [1-4] no corpo da pistola.

Após a montagem, ajustar a quantidade de material de acordo com o capítulo 8.2.

9.2. Substituir o anel do distribuidor de ar



Indicação!

Após a desmontagem do anel do distribuidor de ar, verificar a superfície de vedação na pistola de pintura. Em caso de danos, contactar o departamento de apoio ao cliente da SATA (consultar o endereço no capítulo 16).

Desmontar o anel do distribuidor de ar

- Desmontar o kit do bico (consultar o capítulo 9.1).
- Retirar o anel do distribuidor de ar com a ferramenta de extração SATA [8-1].
- Verificar se a superfície de vedação [8-2] apresenta sujidade. Limpar se necessário.

Montar o anel do distribuidor de ar

- Colocar o anel do distribuidor de ar. O pino [8-3] do anel do distribuidor de ar tem de estar devidamente alinhado.
- Pressionar o anel do distribuidor de ar uniformemente.
- Montar o kit do bico (consultar o capítulo 9.1).

Após a montagem, ajustar a quantidade de material de acordo com o capítulo 8.2.

9.3. Substituir a vedação da agulha de tinta

A substituição é necessária quando sair material na guarnição da agulha de tinta de ajuste autónomo.

Desmontar a vedação da agulha de tinta

- Desapertar a contraporca [1-4].
- Desaparafusar o parafuso de ajuste [1-3] com a contraporca do corpo da pistola.
- Retirar a mola e a agulha de tinta [9-1].
- Desmontar o gatilho [9-2].
- Desaparafusar a vedação da agulha de tinta [9-3] do corpo da pistola.



Montar a vedação da agulha de tinta

- Aparafusar a vedação da agulha de tinta [9-3] no corpo da pistola.
- Montar o gatilho [9-2].
- Colocar a mola e a agulha de tinta [9-1].
- Aparafusar o parafuso de ajuste [1-3] com a contraporca [1-4] no corpo da pistola.

Após a montagem, ajustar a quantidade de material de acordo com o

capítulo 8.2.

9.4. Substituir o êmbolo de ar, a mola de êmbolo de ar e o micrómetro de ar

	Advertência!
	
<p>Perigo de danos físicos devido ao micrómetro que se solta. O micrómetro de ar pode disparar fora de controlo da pistola de pulverização quando o parafuso de bloqueio não está apertado. → Verificar se o parafuso de bloqueio do micrómetro do ar está bem apertado. Apertar se necessário.</p>	

A substituição é necessária quando o gatilho não é premido
 Saída de ar no bico de ar ou no micrómetro de ar.

Desmontar o êmbolo de ar, a mola de êmbolo de ar e o micrómetro de ar

- Desapertar o parafuso de bloqueio [10-1] do corpo da pistola.
- Retirar o micrómetro de ar [10-4] do corpo da pistola.
- Retirar o êmbolo de ar com a mola do êmbolo de ar [10-5].
- Retirar a biela do êmbolo de ar [10-3].

Montar o êmbolo de ar, a mola de êmbolo de ar e o micrómetro de ar

- Colocar a biela do êmbolo de ar [10-3] tendo em atenção a posição correta.
 - Lubrificar o êmbolo de ar [10-5] e o micrómetro de ar [10-4] com lubrificante de pistolas SATA (n.º 48173) e colocá-los.
 - Pressionar o micrómetro de ar [10-4] no corpo da pistola.
 - Aparafusar o parafuso de bloqueio [10-1] no corpo da pistola.
- Após a montagem, ajustar a quantidade de material de acordo com o capítulo 8.2.

9.5. Substituir a vedação de ajuste autónomo (lado do ar)

A substituição é necessária quando sair ar por baixo do gatilho.

Desmontar a vedação de ajuste autónomo

- Desapertar a contraporca [1-4].
- Desaparafusar o parafuso de ajuste [1-3] com a contraporca do corpo da pistola.
- Retirar a mola e a agulha de tinta [9-1].
- Desmontar o gatilho [9-2].

- Desapertar o parafuso de bloqueio [10-1] do corpo da pistola.
- Retirar o micrómetro de ar [10-4] do corpo da pistola.
- Retirar o êmbolo de ar com a mola do êmbolo de ar [10-5].
- Retirar a biela do êmbolo de ar [10-3].
- Desaparafusar a vedação de ajuste autônomo [10-2] do corpo da pistola.

Montar a vedação de ajuste autônomo

- Enroscar a vedação de ajuste autônomo [10-2].
- Colocar a biela do êmbolo de ar [10-3] tendo em atenção a posição correta.
- Lubrificar o êmbolo de ar [10-5] e o micrómetro de ar [10-4] com lubrificante de pistolas SATA (n.º 48173) e colocá-los.
- Pressionar o micrómetro de ar [10-4] no corpo da pistola.
- Enroscar o parafuso de bloqueio [10-1].
- Montar o gatilho [9-2].
- Colocar a mola e a agulha de tinta [9-1].
- Aparafusar o parafuso de ajuste [1-3] com a contraporca [1-4] no corpo da pistola.

Após a montagem, ajustar a quantidade de material de acordo com o capítulo 8.2.

9.6. Substituir o fuso do ajuste do jato de ar circular/largo

A substituição é necessária quando sair ar do ajuste do jato de ar circular/largo ou quando já não for possível o ajuste do jato de pulverização.

Desmontar o fuso

- Desapertar o parafuso de cabeça escareada [11-2].
- Retirar o botão serrilhado [11-3].
- Desaparafusar o fuso [11-4] do corpo da pistola com uma chave universal SATA.

Montar o fuso

- Aparafusar o fuso [11-4] com a chave universal SATA no corpo da pistola.
- Colocar o botão serrilhado [11-3].
- Lubrificar o parafuso de cabeça escareada [11-2] com Loctite 242 [11-1] e apertar manualmente.

10. Conservação e armazenamento

Para garantir o funcionamento da pistola de pintura, esta deve ser manuseada com cuidado e sujeito a uma constante conservação.

- Armazenar a pistola de pintura num local seco.
- Limpar bem a pistola de pintura após cada utilização e antes de cada mudança de material.



NOTICE

Cuidado!**Danos devido a produtos de limpeza incorretos**

Através da utilização de produtos agressivos para a limpeza da pistola de pintura, esta poderá sofrer danos.

- Não utilizar produtos de limpeza agressivos.
- Utilizar produtos de limpeza neutros com um valor de pH de 6–8.
- Não utilizar ácidos, álcalis, bases, corrosivos, regeneradores inadequados ou outros produtos de limpeza agressivos.



NOTICE

Cuidado!**Danos materiais devido a limpeza incorreta**

Mergulhar a pistola de pintura em solventes ou produtos de limpeza, ou limpá-la num aparelho de ultrassons, pode causar danos na pistola.

- Não colocar a pistola de pintura em solventes ou produtos de limpeza.
- Não limpar a pistola de pintura num aparelho de ultrassons.
- Utilizar apenas máquinas de lavar recomendadas pela SATA.

Danos materiais devido a ferramenta de limpeza incorreta

Não limpar orifícios sujos com objetos impróprios. Até mesmo o menor dano afeta o padrão de pulverização.

- Utilizar agulhas de limpeza de bicos SATA (n.º 62174) ou (n.º 9894).

**Indicação!**

Em casos raros, pode acontecer que alguns componentes da pistola de pulverização tenham que ser desmontados para serem bem limpos. Se a desmontagem for necessária, isso deve limitar-se apenas aos componentes que, devido à sua função, entram em contacto com o material.

- Enxaguar bem a pistola de pintura com diluição.
- Limpar o bico de ar com um pincel ou uma escova.
- Lubrificar ligeiramente as peças móveis com lubrificante para pistolas.

11. Avarias

As falhas descritas a seguir só podem ser eliminadas por pessoal técnico com a devida formação.

No caso de não ser possível resolver uma falha com uma das medidas descritas, enviar a pistola de pintura para o departamento de apoio ao cliente da SATA (consultar o endereço no capítulo 16).

Falha	Causa	Ajuda
Jato de pulverização instável (vibração/esguicho) ou bolhas de ar na caneca por gravidade.	Bico de tinta não apertado.	Apertar o bico de tinta com a chave universal.
	Anel do distribuidor de ar danificado ou sujo.	Substituir o anel do distribuidor de ar (consultar o capítulo 9.2).
Bolhas de ar na caneca por gravidade.	Bico de ar solto.	Apertar manualmente o bico de ar.
	Espaço sujo entre os bicos de ar e de tinta ("circuito de ar").	Limpar o circuito de ar. Respeitar as indicações de limpeza (consultar o capítulo 10).
	Kit do bico sujo.	Limpar o kit do bico. Respeitar as indicações de limpeza (consultar o capítulo 10).
	Kit do bico danificado.	Substituir o kit do bico (consultar o capítulo 9.1).
	Muito pouco fluido de pulverização na caneca por gravidade.	Encher a caneca por gravidade (consultar o capítulo 8.2).
	Vedação da agulha de tinta com defeito.	Substituir a vedação da agulha de tinta (consultar o capítulo 9.3).

Falha	Causa	Ajuda
Imagem de pulverização demasiado pequena, inclinada, unilateral ou dividida.	Orifícios do bico de ar cobertos com tinta.	Limpar o bico de ar. Respeitar as indicações de limpeza (consultar o capítulo 10).
	Ponta do bico de tinta (pequeno cone do bico de tinta) danificada.	Verificar a existência de danos na ponta do bico de tinta e, se necessário, substituir o kit do bico (consultar o capítulo 9.1).
O ajuste do jato de ar circular/largo não funciona – o ajuste pode ser rodado.	Anel do distribuidor de ar posicionado incorretamente (pino fora do orifício) ou danificado.	Substituir o anel do distribuidor de ar (consultar o capítulo 9.2).
Não é possível rodar o ajuste do jato de ar circular/largo.	O ajuste do jato de ar circular/largo foi rodado no sentido contrário ao dos ponteiros do relógio com muita força contra o limite; fuso solto na rosca da pistola.	Desaparafusar o ajuste do jato de ar circular/largo com a chave universal e repará-lo ou substituí-lo completamente (consultar o capítulo 9.6).
A pistola de pintura não desliga o ar.	Sede do êmbolo de ar suja.	Limpar a sede do êmbolo de ar. Respeitar as indicações de limpeza (consultar o capítulo 10).
	Êmbolo de ar desgastado.	Substitui o êmbolo de ar e o revestimento do êmbolo de ar (consultar o capítulo 9.4).

Falha	Causa	Ajuda
O material forma bolhas na caneca por gravidade.	O ar atomizador entra na caneca por gravidade através do canal de tinta. O bico de tinta não é suficientemente puxado. O bico de ar não está totalmente parafusado, circuito de ar bloqueado, sede com defeito ou inserção do bico danificada.	Apertar, limpar ou substituir as peças.
Corrosão na rosca do bico de ar, no canal de material (conexão da caneca) ou no corpo da pistola de pintura.	O líquido de limpeza (aquoso) permanece muito tempo na pistola.	Solicitar a substituição do corpo da pistola. Respeitar as indicações de limpeza (consultar o capítulo 10).
	Foram utilizados líquidos de limpeza inadequados.	
O fluido de pulverização sai atrás da vedação da agulha de tinta.	Vedação da agulha de tinta com defeito ou inexistente.	Substituir a vedação da agulha de tinta (consultar o capítulo 9.3).
	Agulha de tinta danificada.	Substituir o kit do bico (consultar o capítulo 9.1).
	Agulha de tinta suja.	Limpar a agulha de tinta. Respeitar as indicações de limpeza (consultar o capítulo 10).

Falha	Causa	Ajuda
A pistola de pintura goteja na ponta do bico de tinta ("pequeno cone do bico de tinta").	Corpo estranho entre a ponta da agulha de tinta e o bico de tinta.	Limpar o bico de tinta e a agulha de tinta. Respeitar as indicações de limpeza (consultar o capítulo 10).
	Kit do bico danificado.	Substituir o kit do bico (consultar o capítulo 9.1).

12. Tratamento

Eliminar a pistola de pintura completa e esvaziada como material reciclável. Para evitar contaminação do ambiente, eliminar os resíduos do fluido de pulverização e o antiaglomerante de forma correta e em separado da pistola de pintura. Respeitar as disposições locais.

13. Serviço para clientes

Os acessórios, as peças sobressalentes e o suporte técnico são fornecidos pelo seu representante SATA.

14. Acessórios

Ref.	Designação	Quantidade
6981	Bocal de acoplamento rápido G1/4 IG	5 unid.
27771	Micrómetro de ar 0–845 com manómetro	1 unid.
64030	Kit de limpeza SATA	1 kit
53090	Mangueira de ar	1 unid.
48173	Massa lubrificante de alto desempenho	1 unid.

15. Peças sobressalentes

Ref.	Designação	Quantidade
1826	Bloqueio antigotejamento para caneca de plástico de 0,6 l	4 unid.
3988	Filtro de tinta	10 Peças
6395	Grampo CCS (verde, azul, vermelho, preto)	4 unid.

Ref.	Designação	Quantidade
9050	Kit de ferramentas	1 kit
15438	Vedação da agulha de tinta	1 unid.
25874*	O-ring 9 x 1,5	1 unid.
27243	Caneca por gravidade de mudança rápida QCC de 0,6 l (plástico)	1 unid.
49395	Tampa roscada para caneca de plástico de 0,6 l	1 unid.
76018	Filtro de tinta	
76026	Filtro de tinta	
78154*	Cobertura de fechamento	1 unid.
89771	Fuso para ajuste do jato de ar circular/largo	1 unid.
91959	Biela do pistão de ar	1 unid.
130492	Kit de gatilho SATAjet 100	1 unid.
133926	Kit de lingueta	1 kit
133934	Vedação para fuso do ajuste do jato de ar circular/largo	3 unid.
133942	Suporte de vedação (circuito de ar)	1 unid.
133959	Mola da agulha de tinta e do êmbolo de ar	3 unid.
133967	Parafuso de bloqueio para micrómetro de ar SATA	3 unid.
133983	Conexão de ar	1 unid.
133991	Cabeça do pistão de ar	3 unid.
139188	Micrômetro de ar	1 unid.
139964	Micrômetro de ar	1 unid.
140574	Botão serrilhado e parafuso	1 unid.
140582	Elemento vedante para bico de tinta	5 unid.
143230	Anel de distribuição de ar	3 unid.

*	apenas na SATAjet 100 B P
□	Incluído no kit de reparação (n.º 130542)
●	Incluído na unidade de serviço do êmbolo de ar (n.º 92759)
○	Incluído no kit de vedação (n.º 183780)

16. Declaração de conformidade EU



Poderá encontrar a declaração de conformidade atualmente em vigor em:



www.sata.com/downloads

Index conținut [versiunea originală: germană]

1. Informații generale.....409	Întreținerea generală418
2. Indicații privind siguranța.....410	10. Îngrijirea și depozitarea423
3. Utilizarea conform destinației prevăzute.....412	11. Defecțiuni424
4. Descriere413	12. Dezafectarea427
5. Setul de livrare413	13. Serviciul asistență clienți427
6. Asamblarea413	14. Accesorii427
7. Date tehnice414	15. Piese de schimb427
8. Exploatarea415	16. Declarație de conformitate U.E.428
9. Întreținerea curentă și	

 	Mai întâi, citiți textul!
	
<p>Înainte de punerea în funcțiune și de funcționare, citiți în întregime și riguros acest manual de utilizare. Respectați indicațiile de securitate și de pericol!</p>	

Păstrați întotdeauna acest manual de utilizare, precum și manualul de utilizare al pistolului pentru stropit în preajma produsului sau într-un loc care este accesibil pentru oricine în orice moment!

1. Informații generale

1.1. Introducere

Acest manual de utilizare conține informații importante pentru exploatarea produsului SATAjet 100 B F RP/SATAjet 100 B F HVLP/SATAjet 100 B P, denumit în cele ce urmează pistol de vopsire. De asemenea, sunt descrise punerea în funcțiune, întreținerea curentă și întreținerea generală, îngrijirea și depozitarea, precum și remediarea defecțiunilor.

1.2. Personalul vizat

Aceste instrucțiuni de utilizare sunt destinate

- personalului de specialitate care desfășoară activități de vopsire și lăcuire.
- personalului calificat pentru activități de lăcuire din sectorul industrial și artizanal.

1.3. Prevenirea accidentelor

În toate cazurile, se vor respecta prescripțiile generale, precum și cele naționale de prevenire a accidentelor și instrucțiunile corespunzătoare de protecție în atelier și în întreprindere.

1.4. Accesorii, piesele de schimb și de uzură

Se vor utiliza în toate cazurile numai accesorii originale, piese de schimb și piese de uzură de la SATA. Accesoriile care nu sunt livrate de SATA nu sunt verificate și nici avizate. Pentru prejudicii apărute prin utilizarea accesoriilor, pieselor de schimb și pieselor de uzură neavizate, SATA nu își asumă responsabilitatea.

1.5. Performanța și răspunderea

Sunt valabile Condițiile Comerciale Generale ale SATA și, după caz, alte convenții contractuale, precum și legile respectiv valabile.

SATA nu își asumă nicio răspundere în cazul

- Nerespectare manualului de utilizare
- Utilizare neconformă destinației prevăzute a produsului
- Utilizare de personal necalificat
- Neutilizare a echipamentului personal de protecție
- Neutilizarea de accesorii originale, piese de schimb și piese de uzură
- Reconstrucții din proprie inițiativă sau modificări tehnice
- Uzura naturală/deteriorarea
- Solicitare la impact atipică de utilizare
- Lucrări de montare și demontare
- Curățarea geamului display-ului cu obiecte contondente, ascuțite sau aspre

2. Indicații privind siguranța

Se vor citi și respecta toate indicațiile de mai jos. Nerespectarea sau implementarea eronată a acestora poate conduce la defecțiuni de funcționare sau poate provoca răni grave și chiar decesul.





2.1. Cerințe impuse personalului

Utilizarea pistolului de vopsire este permisă numai specialiștilor experimentați și personalului instruit, care au citit complet și au înțeles acest manual de utilizare. Persoanelor a căror capacitate de reacție este diminuată de droguri, alcool, medicamente sau în alt mod le este interzis să lucreze cu pistolul de vopsire.

2.2. Echipament de protecție personală

În timpul utilizării pistolului de vopsire, precum și la curățare și întreținere curentă, purtați întotdeauna mască de protecție și apărătoare pentru ochi avizată, precum și căști antiacustice, mănuși de protecție, îmbrăcăminte de lucru și încălțăminte de siguranță adecvată.

2.3. Utilizarea în medii cu potențial exploziv

 	Avertisment! Pericol de explozie!
 	
<p>Pericol de moarte în caz de explozie a pistolului de vopsire Prin utilizarea pistolului de vopsire în zonele cu pericol de explozie din categoria Ex 0 apare posibilitatea unei explozii. → Nu aduceți niciodată pistolul de vopsire în zone cu pericol de explozie din categoria Ex 0.</p>	

Pistolul de lăcuit este aprobat pentru utilizarea/păstrarea în atmosferele potențial explozive din zonele Ex 1 și 2. Este necesară respectarea mar-cajului produsului.

2.4. Indicații privind siguranța

Starea tehnică

- Nu puneți niciodată în funcțiune pistolul de vopsire dacă este deteriorat sau dacă are piese lipsă.
- În caz de deteriorare, scoateți imediat din funcțiune pistolul de vopsire, separați-l de alimentarea cu aer comprimat și aerisiți-l complet.
- Nu efectuați niciodată conversii constructive abuzive sau modificări tehnice la pistolul de vopsire.
- Verificați pistolul de vopsire cu toate componentele racordate înainte de fiecare utilizare referitor la deteriorări și stabilitate și, după caz, reparați.

Materiale de lucru

- Prelucrarea fluidelor de stropire care conțin acizi sau leșii este interzisă.
- Prelucrarea solvenților cu hidrocarburi cu halogen, benzină, kerosen, erbicide, pesticide și substanțe radioactive este interzisă. Solvenții halogenați pot forma compuși chimici explozivi și caustici.
- Prelucrarea de substanțe agresive, care conțin pigmenți mari, cu muchii ascuțite și abrazivi este interzisă. Printre aceștia se numără, spre

exemplu, diferiți adezivi, adezivi de contact și de dispersie, cauciuc clorurat, materiale asemănătoare celor de curățat și vopsele umplute cu substanțe fibroase grosiere.

- Aduceți în zona de lucru a pistolului de vopsire exclusiv cantitatea de solvent, vopsea, lac sau alte fluide de stropire periculoase necesară pentru progresul lucrării. După finalul lucrului, transportați aceste substanțe în spații de depozitare conforme cu destinația.

Parametrii de funcționare

- Pistolul de vopsire poate fi exploatat numai în cadrul parametrilor indicați pe plăcuța de fabricație.

Componente racordate

- Utilizați exclusiv accesorii și piese de schimb originale SATA.
- Furtunurile și conductele racordate trebuie să reziste în timpul funcționării la solicitările termice, chimice și mecanice așteptate.
- Furtunurile aflate sub presiune pot provoca vătămări la desprindere, din cauza mișcărilor bruște necontrolate. Aerisiți întotdeauna furtunurile complet înainte de desfacere.

Curățarea

- Nu utilizați niciodată fluide de curățare care conțin acizi sau baze pentru curățarea pistolului de vopsire.
- Nu utilizați niciodată medii de curățare pe bază de hidrocarburi halogenate.

Locul de utilizare

- Nu utilizați niciodată pistolul de vopsire în zona surselor de aprindere, cum sunt focul deschis, țigarele aprinse sau dispozitivele electrice neprotejate la explozie.
- Utilizați pistolul de vopsire numai în spații bine aerisite.

Generalități

- Nu îndreptați niciodată pistolul de vopsire spre ființe.
- Respectați prescripțiile de securitate, de prevenire a accidentelor, de protecție a muncii și de protecție a mediului.
- Respectați prevederile de prevenire a accidentelor.

3. Utilizarea conform destinației prevăzute

Pistolul de vopsire servește la aplicarea de vopsele și lacuri, precum și a altor materiale adecvate cu capacitate de curgere, pe substraturi adecvate.

4. Descriere

Aerul comprimat necesar este alimentat la racordul pentru aer comprimat. Prin acționarea manetei de declanșare spre primul punct de rezistență este activat sistemul de control pentru aerul preliminar. Dacă maneta de declanșare este trasă mai departe, acul pentru vopsea va fi tras din duza de vopsea, fluidul de stropire curge fără presiune din duza de vopsea și este pulverizat de aerul comprimat care iese din duza de aer.

5. Setul de livrare

- Pistol de vopsire cu set de duze B F RP/B F HVLP/B P și pahar de curgere
- Trusă de scule
- CCS-Clips
- Manual de utilizare

Variantă alternativă

- Cană de alimentare prin cădere din aluminiu sau material plastic cu diferite volume de umplere

Verificați după dezambalare:

- Pistolul de vopsire deteriorat
- Pachetul de livrare complet

6. Asamblarea

- | | | | |
|-------|---|--------|---|
| [1-1] | Dispozitiv de blocare a picurării | [1-9] | Sistem ColorCode (CCS) |
| [1-2] | Regulatorul pentru jet rotund/lat | [1-10] | Mâner al pistolului de vopsit |
| [1-3] | Controlul fluxului de material | [1-11] | Manetă |
| [1-4] | Contrapiuliță pentru reglarea debitului de material | [1-12] | Set de duze cu duză de aer, duză de vopsea (nu este vizibilă), ac pentru vopsea (nu este vizibil) |
| [1-5] | Micrometru de aer | [1-13] | Racord pistol de vopsit cu QCC |
| [1-6] | Șurub de blocare a micrometrului de aer | [1-14] | Racord cană de alimentare prin cădere cu QCC |
| [1-7] | Piston de aer (nu este vizibil) | [1-15] | Sită vopsea (nu este vizibilă) |
| [1-8] | Racord pentru aer comprimat G ¼,, (filet exterior) | [1-16] | Cană de alimentare prin cădere |
| | | [1-17] | Capac cană de alimentare prin cădere |

6.1. Micrometru de aer

[3-77] SATA adam 2 (a se vedea capitolul 14)

[3-78] Manometru separat cu dispozitiv de reglaj (a se vedea capitolul 14)

[3-79] Manometru separat fără dispozitiv de reglaj (a se vedea capitolul 14)

[3-80] Sistemul de măsurare a presiunii la rețeaua de aer comprimat

7. Date tehnice

Presiune de intrare pentru pistoale			
RP	Operating range (Domeniu de utilizare)	1,5 bar - 2,0 bar	22 psi - 29 psi
HVLP	Operating range (Domeniu de utilizare)	2,0 bar	29 psi
	"Compliant"	> 2,0 bari (presiune interioară a duzelor > 0,7 bari)	> 29 psi (presiune interioară a duzelor > 10 psi)
	Conform legislației Lombardia/Italia	< 2,5 bari presiune interioară a duzelor < 1,0 bari)	< 35 psi (presiune interioară a duzelor < 15 psi)
Polyester	Operating range (Domeniu de utilizare)	1,5 bar - 2,0 bar	22 psi - 29 psi

Distanță de pulverizare			
RP	recomandat	17 cm - 21 cm	6.7" - 8.3"
HVLP	recomandat	10 cm - 15 cm	3.9" - 5.9"
	recomandat Lombardiei/Italia	13 cm - 21 cm	5.1" - 8.3"
Polyester	recomandat	17 cm - 21 cm	6.7" - 8.3"



Presiune max. de intrare a pistolului		
	10,0 bar	145 psi

Consum de aer la 2,0 bari presiune de intrare a pistolului		
RP	290 NI/min	10.2 cfm
HVLP	350 NI/min	12.4 cfm
Poliester	245 NI/min	8.7 cfm

Temperatură max. a lichidului de pulverizat		
	50 °C	122 °F

Greutate Versiune	RP/ HVLP	Polyester	RP/ HVLP	Polyester
Masă (fără material) pahar de curgere din plastic 600 ml	601 g	612 g	21.2 oz.	21.6 oz.
Masă (fără material) pahar RPS 600 ml	478 g	489 g	16.9 oz.	17.2 oz.
Masă (fără material) pahar de curgere din aluminiu 1000 ml	610 g	621 g	21.5 oz.	21.9 oz.

8. Exploatarea

	Avertisment!
	
<p>Pericol de vătămare cauzat de explozia furtunului de aer comprimat</p> <p>Prin utilizarea unui furtun de aer comprimat neadecvat, acesta se poate deteriora din cauza presiunii prea ridicate și poate exploda.</p> <p>→ Utilizați numai un furtun rezistent la solvenți, antistatic și impecabil din punct de vedere tehnic, pentru aer comprimat cu rezistență la presiune permanentă de cel puțin 10 bari, o rezistență la scurgere de < 1 MOhmi și un diametru interior min. de 9 mm (# 53090).</p>	

**NOTICE****Precauție!****Prejudicii cauzate de aerul comprimat murdărit**

Utilizarea aerului comprimat murdărit poate duce la disfuncționalități.

→ Utilizați aer comprimat curat. De exemplu prin filtru SATA 100 (# 148247) în afara cabinei de vopsire sau filtru SATA 484 (# 92320) în interiorul cabinei de vopsire.

Înainte de fiecare utilizare, respectați/verificați următoarele puncte, pentru a garanta un lucru în siguranță cu pistolul de vopsire:

- Stabilitatea tuturor șuruburilor [2-1], [2-2], [2-3], [2-4] și [2-5]. Strângeți ferm șuruburile, după caz.
- Duza de vopsea [2-2] strânsă ferm cu un cuplu de 14 Nm [7-5].
- Șurubul opritor [10-1] strâns ferm.
- Este utilizat aer comprimat curat din punct de vedere tehnic.

8.1. Prima punere în funcțiune

- Purjați temeinic conducta de aer comprimat înainte de montaj.
- Spălați canalul de vopsea prin parcurgere cu un lichid de curățare adecvat [2-6].
- Înșurubați niplul de racordare [2-10] la racordul pentru aer [1-8].
- Aliniați duza de aer.
 - Jet orizontal [2-8]
 - Jet vertical [2-7]
- Montați sita de vopsea [2-12] și paharul de curgere [2-13].

8.2. Regimul de reglaj**Racordarea pistolului de vopsire**

- Racordați furtunul de aer comprimat [2-11].

Umplerea cu material**Indicație!**

La vopsire utilizați exclusiv cantitatea de material pentru pasul de lucru. La vopsire acordați atenție distanței necesare de pulverizare. După vopsire, depozitați materialul conform prevederilor sau eliminați-l ca deșeu.

- Deșurubați capacul filetat [2-14] de la paharul de curgere [2-13].
- Apăsați dispozitivul de blocare a picurării [2-9] în capacul filetat.

- Umpleți paharul de curgere (maxim 20 mm sub marginea superioară).
- Înșurubați capacul filetat pe paharul de curgere.

Adaptarea presiunii interne în pistol



Indicație!

La posibilitățile de reglare **[3-2]**, **[3-3]** și **[3-4]** trebuie ca micrometrul pentru aer **[1-5]** să fie complet deschis (poziție verticală).



Indicație!

Presiunea internă în pistol poate fi reglată cel mai precis cu SATA adam 2 **[3-1]**.



Indicație!

Dacă presiunea necesară la intrarea pistolului nu este atinsă, trebuie să fie mărită presiunea la rețeaua de aer comprimat.
O presiune prea ridicată a aerului de intrare duce la forțe de tragere prea mari.

- Trageți complet declanșatorul **[1-11]**.
- Reglați presiunea la intrarea pistolului conform uneia dintre următoarele posibilități de reglare **[3-1]**, **[3-2]**, **[3-3]** până la **[3-4]**. Acordați atenție presiunii maxime la intrarea pistolului (a se vedea capitolul 7).
- Aduceți declanșatorul în poziția inițială.

Reglarea debitului de material



Indicație!

Când dispozitivul de reglare a cantității de material este complet deschis, uzura la duza de vopsea și la acul pentru vopsea este cea mai redusă. Alegeți mărimea duzei în funcție de fluidul de stropire și de viteza de lucru.

Debitul de material și, implicit, cursa acului se poate regla progresiv cu șurubul regulator conform imaginii **[4-1]**, **[4-2]**, **[4-3]** și **[4-4]**.

- Desfaceți contrapiulița **[1-4]**.
- Trageți complet declanșatorul **[1-11]**.
- Reglați debitul de material de la șurubul regulator **[1-3]**.
- Strângeți ferm contrapiulița cu mâna.

Reglarea jetului de pulverizat

Jetul de stropire poate fi reglat progresiv cu ajutorul dispozitivului de reglare a jetului rotund/lat [1-2] până la atingerea unui jet rotund.

- Reglați jetul de stropire prin rotirea dispozitivului de reglare a jetului rotund/lat [1-2].
 - Rotire spre dreapta [5-2] – jet rotund
 - Rotire spre stânga [5-1] – jet lat



Pornirea procesului de vopsire

- Adoptați distanța de pulverizare (a se vedea capitolul 7).
- Trageți complet declanșatorul [6-2] și duceți pistolul de vopsire la 90° față de suprafața de vopsire [6-1].
- Asigurați admisia aerului de stropire și alimentarea cu material.
- Trageți spre înapoi declanșatorul [1-11] și porniți procesul de vopsire. După caz, ajustați debitul de material și jetul de stropire.

Încheierea procesului de vopsire

- Aduceți declanșatorul [1-11] în poziția inițială.
- Când procesul de vopsire este încheiat, întrerupeți aerul de stropire și goliți paharul de curgere [1-16]. Respectați indicațiile privind îngrijirea și depozitarea (a se vedea capitolul 10).

9. Întreținerea curentă și întreținerea generală

	Avertisment!
	
<p>Pericol de vătămare cauzat componentele care se desfac sau materialul care iese.</p> <p>În cazul lucrărilor de întreținere curentă cu legătură existentă la rețeaua de aer comprimat, sunt posibile desprinderi neașteptate de componente și ieșiri de material.</p> <p>→ Separați pistolul de vopsire înaintea tuturor lucrărilor de întreținere curentă de la rețeaua de aer comprimat.</p>	

	Avertisment!
	

Pericol de vătămare la muchii ascuțite

În cazul lucrărilor de montaj la setul de duze apare pericol de vătămare din cauza muchiilor ascuțite.

→ Purtați mănuși de lucru.



→ Utilizați întotdeauna extractorul ATA întors în exterior față de corp.

Capitolul următor descrie întreținerea curentă și întreținerea generală a pistolului de vopsire. Executarea lucrărilor de întreținere curentă și de întreținere generală este permisă numai personalului de specialitate școlarizat.

- Înaintea tuturor lucrărilor de întreținere curentă și de întreținere generală întrerupeți alimentarea cu aer comprimat spre racordul pentru aer comprimat [1-8].

Pentru întreținerea generală sunt disponibile piese de schimb (a se vedea capitolul 15).

9.1. Înlocuirea setului de duze

	Precauție!
	

Pagube cauzate de montajul greșit

Ordinea de montaj greșită a duzei de vopsea și acului pentru vopsea poate duce la deteriorarea acestora.

→ Respectați neapărat ordinea de montaj. Nu înșurubați niciodată duza de vopsea pe un ac pentru vopsea aflat sub tensiune.

Setul de duze constă dintr-o combinație verificată între duza de aer [7-1], duza de vopsea [7-2] și acul pentru vopsea [7-3]. Înlocuiți întotdeauna în întregime setul de duze.

Demontarea setului de duze

- Desfaceți contrapiulița [1-4].
- Deșurubați șurubul regulator [1-3] cu contrapiulița din corpul pistolului.
- Extrageți arcul și acul pentru vopsea [7-3].
- Deșurubați duza de aer [7-1].
- Deșurubați duza de vopsea [7-2] cu cheia universală din corpul pistolului.

Montarea setului de duze

- Înșurubați duza de vopsea [7-5] cu cheia universală în corpul pistolului și strângeți ferm cu un cuplu de 14 Nm.
- Înșurubați duza de aer [7-4] pe corpul pistolului.
- Introduceți acul pentru vopsea și arcul [7-6].
- Înșurubați șurubul regulator [1-3] cu contrapiulița [1-4] în corpul pistolului.

După montare, reglați debitul de material conform capitolului 8.2.

9.2. Înlocuirea inelului distribuitorului de aer



Indicație!

După demontarea inelului distribuitorului de aer, verificați suprafața de etanșare din pistolul de vopsire. În cazul deteriorărilor, adresați-vă departamentului pentru clienți SATA (pentru adresă, a se vedea capitolul 16).

Demontarea inelului distribuitorului de aer

- Montați setul de duze (a se vedea capitolul 9.1).
- Extrageți inelul distribuitorului de aer cu extractorul SATA [8-1].
- Verificați dacă pe suprafața de etanșare [8-2] există impurități, curățați-o dacă este necesar.

Montarea inelului distribuitorului de aer

- Înlocuiți inelul distribuitorului de aer. Totodată, știftul [8-3] al inelului distribuitorului de aer trebuie să fie aliniat corespunzător.
- Presați uniform în interior inelul distribuitorului de aer.
- Montați setul de duze (a se vedea capitolul 9.1).

După montare, reglați debitul de material conform capitolului 8.2.

9.3. Înlocuirea garniturii acului pentru vopsea

Schimbarea este necesară dacă pe la pachetul acului de vopsea cu autoajustare iese material.

Demontarea garniturii acului pentru vopsea

- Desfaceți contrapiulița [1-4].
- Deșurubați șurubul regulator [1-3] cu contrapiulița din corpul pistolului.
- Extrageți arcul și acul pentru vopsea [9-1].
- Demontați declanșatorul [9-2].
- Deșurubați garnitura acului pentru vopsea [9-3] din corpul pistolului.



Montarea garniturii acului pentru vopsea

- Înșurubați garnitura acului pentru vopsea [9-3] în corpul pistolului.

- Montați declanșatorul [9-2].
- Introduceți arcul și acul pentru vopsea [9-1].
- Înșurubați șurubul regulator [1-3] cu contrapiulița [1-4] în corpul pistolului.

După montare, reglați debitul de material conform capitolului 8.2.

9.4. Înlocuirea pistonului de aer, arcului pistonului de aer și micrometrului pentru aer

	Avertisment!
 DANGER	
<p>Pericol de vătămare în cazul desfacerii micrometrului pentru aer.</p> <p>Micrometrul pentru aer poate fi expulzat necontrolat din pistolul de vopșire dacă șurubul opritor nu este strâns.</p> <p>→ Verificați stabilitatea șurubului opritor al micrometrului de aer și strângeți-l ferm, după caz.</p>	

Schimbarea este necesară dacă, atunci când declanșatorul este neacționat, pe la duza de aer sau pe la micrometrul pentru aer iese aer.

Demontarea pistonului de aer, arcului pistonului de aer și micrometrului pentru aer

- Deșurubați șurubul opritor [10-1] din corpul pistolului.
- Trageți micrometrul pentru aer [10-4] din corpul pistolului.
- Extrageți pistonul de aer cu arcul pistonului de aer [10-5].
- Extrageți tija pistonului de aer [10-3].

Montarea pistonului de aer, arcului pistonului de aer și micrometrului pentru aer

- Introduceți tija pistonului de aer [10-3] în poziție corectă.
- Gresăți cu unsoare pentru pistoale SATA și introduceți pistonul de aer cu arcul pistonului de aer [10-5], precum și micrometrul pentru aer [10-4] (# 48173).
- Apăsăți în interior micrometrul pentru aer [10-4] în corpul pistolului.
- Înșurubați șurubul opritor [10-1] în corpul pistolului.

După montare, reglați debitul de material conform capitolului 8.2.

9.5. Înlocuirea garniturii cu autoajustare (pe partea aerului)

Schimbarea este necesară dacă pe sub declanșator iese aer.

Demontarea garniturii cu autoajustare

- Desfaceți contrapiulița [1-4].
- Deșurubați șurubul regulator [1-3] cu contrapiulița din corpul pistolului.
- Extrageți arcul și acul pentru vopsea [9-1].
- Demontați declanșatorul [9-2].
- Deșurubați șurubul opritor [10-1] din corpul pistolului.
- Trageți micrometrul pentru aer [10-4] din corpul pistolului.
- Extrageți pistonul de aer cu arcul pistonului de aer [10-5].
- Extrageți tija pistonului de aer [10-3].
- Deșurubați garnitura cu autoajustare [10-2] din corpul pistolului.

Montarea garniturii cu autoajustare

- Înșurubați garnitura cu autoajustare [10-2].
- Introduceți tija pistonului de aer [10-3] în poziție corectă.
- Gresăți cu unsoare pentru pistoale SATA și introduceți pistonul de aer cu arcul pistonului de aer [10-5], precum și micrometrul pentru aer [10-4] (# 48173).
- Apăsați în interior micrometrul pentru aer [10-4] în corpul pistolului.
- Înșurubați șurubul opritor [10-1].
- Montați declanșatorul [9-2].
- Introduceți arcul și acul pentru vopsea [9-1].
- Înșurubați șurubul regulator [1-3] cu contrapiulița [1-4] în corpul pistolului.

După montare, reglați debitul de material conform capitolului 8.2.

9.6. Înlocuirea axului dispozitivului de reglare a jetului rotund / lat

Schimbarea este necesară dacă pe la dispozitivul de reglare a jetului rotund/la iese aer sau dacă reglajul jetului de stropire nu mai este posibil.

Demontarea axelor

- Scoateți prin rotire șurubul cu cap înecat [11-2].
- Desprindeți butonul randalinat [11-3].
- Deșurubați axul [11-4] cu cheia universală SATA din corpul pistolului.

Montarea axelor

- Înșurubați axul [11-4] cu cheia universală SATA în corpul pistolului.
- Așezați butonul randalinat [11-3].
- Ungeți șurubul cu cap înecat [11-2] cu Loctite 242 [11-1] și înșurubați-l cu mâna.

10. Îngrijirea și depozitarea

Pentru a asigura funcționarea pistolului de vopsire, este necesară manevrarea cu precauție, precum și îngrijirea în permanență a produsului.

- Depozitați pistolul de vopsire într-un loc uscat.
- Curățați pistolul de vopsire după fiecare utilizare și înainte de fiecare schimbare a materialului.

	Precauție!
NOTICE	

Pagube cauzate de detergenți greșiți

Prin utilizarea unor detergenți agresivi pentru curățarea pistolului de vopsire, acesta poate fi deteriorat.

- Nu utilizați fluide de curățare agresive.
- Utilizați detergenți neutri cu valoarea pH de 6–8.
- Nu utilizați acizi, leșii, agenți bazici, agenți de decapare, agenți neadecvați de regenerare sau alte fluide de curățare agresive.

	Precauție!
NOTICE	

Prejudicii materiale în cazul curățării incorecte

Scufundarea în solvent sau detergent sau curățarea într-un aparat cu ultrasunete poate deteriora pistolul de vopsire.

- Nu introduceți pistolul de vopsire în solvenți sau detergenți.
- Nu curățați pistolul de vopsire cu aparate cu ultrasunete.
- Utilizați numai mașini de spălat recomandate de SATA.

Prejudicii materiale cauzate de un instrument de curățare greșit

În niciun caz nu curățați orificiile murdărite cu obiecte improprii. Chiar și cele mai insignifiante deteriorări influențează forma jetului.

- Utilizați acele de curățare a duzelor SATA (# 62174) resp. (# 9894).

	Indicație!
--	-------------------

În cazuri rare poate fi necesară demontarea unor piese de la pistolul de vopsire, pentru a fi curățate temeinic. Dacă este necesară o demontare, acest lucru se va limita numai la componentele care vin în contact cu material din cauza modului lor de funcționare.

- Spălați bine pistolul de vopsire prin parcurgere cu diluant.
- Curățați duza de aer cu pensula sau peria.
- Gresați piesele mobile cu puțină unsoare pentru pistoale.

11. Defecțiuni

Remedierea defecțiunilor descrise în cele ce urmează este permisă numai personalului de specialitate școlarizat.

Dacă o defecțiune nu poate fi înlăturată prin măsurile de soluționare menționate în cele ce urmează, trimiteți pistolul de vopsire la departamentul pentru clienți de la SATA (adresa a se vedea capitolul 16).

Defecțiunea	Cauză	Remediere
Jet de stropire inconștant (cu fluturări/împroșcări) sau bule de aer în paharul de curgere.	Duza de vopsea nu este strânsă ferm.	Strângeți ferm duza de vopsea cu cheia universală.
	Inelului distribuitorului de aer deteriorat sau murdărit.	Înlocuiți inelului distribuitorului de aer (a se vedea capitolul 9.2).
Bule de aer în paharul de curgere.	Duză de aer desprinsă.	Strângeți cu mâna duza de aer.
	Spațiul intermediar dintre duza de aer și duza de vopsea („circuitul aerului”) murdărit.	Curățați circuitul aerului. Țineți cont de indicațiile de curățare (a se vedea capitolul 10).
	Setul de duze murdărit.	Curățați setul de duze. Țineți cont de indicațiile de curățare (a se vedea capitolul 10).
	Set de duze deteriorat.	Înlocuiți setul de duze (a se vedea capitolul 9.1).
	Prea puțin fluid de stropire în paharul de curgere.	Umpleți paharul de curgere (a se vedea capitolul 8.2).
	Garnitură a acului pentru vopsea defectă.	Înlocuiți garnitura acului pentru vopsea (a se vedea capitolul 9.3).

Defecțiunea	Cauză	Remediere
Modelul de pulverizare este prea mic, oblic, unilateral sau divizat.	Orificiile duzei de aer este ocupate cu vopsea.	Curățați duza de aer. Țineți cont de indicațiile de curățare (a se vedea capitolul 10).
	Vârf deteriorat al duzei de vopsea (pivotal duzei de vopsea).	Verificați dacă vârful duzei de vopsea prezintă deteriorări și înlocuiți setul de duze, după caz (a se vedea capitolul 9.1).
Dispozitivul de reglare a jetului rotund/lat nu funcționează - dispozitiv de reglare –rotativ.	Inelului distribuitorului de aer nu este poziționat corect (știfturile nu sunt în orificii) sau este deteriorat.	Înlocuiți inelului distribuitorului de aer (a se vedea capitolul 9.2).
Dispozitivul de reglare a jetului rotund/lat nu se rotește.	Dispozitivul de reglare a jetului rotund/lat a fost rotit prea puternic în sens antiorar în limitator; axul din filetul pistolului slăbit.	Deșurubați dispozitivul de reglare a jetului rotund/lat cu cheia universală și restabiliți mobilitatea, respectiv schimbați-l complet (a se vedea capitolul 9.6).
Pistolul de vopsire nu oprește aerul.	Scaunul pistonului de aer murdărit.	Curățați scaunul pistonului de aer. Țineți cont de indicațiile de curățare (a se vedea capitolul 10).
	Pistonul de aer uzat.	Înlocuiți pistonul de aer și pachetul pistonului de aer (a se vedea capitolul 9.4).

Defecțiunea	Cauză	Remediere
Materialul devine efer-vescent în paharul de curgere.	Aerul de pulverizare ajunge prin canalul de vopsea în paharul de curgere. Duza de vopsea nu este strânsă suficient. Duza de aer nu este înșurubată complet, circuitul aerului înfundat, scaunul defect sau setul de duze deteriorat.	Strângeți ferm piesele, curățați-le sau înlocuiți-le.
Coroziune la filetul duzei de aer, canalul de material (racordul paharului) sau corpul pistolului de vopsire.	Lichidul de curățare (apos) rămâne prea mult timp în pistol.	Dispuneți schimbarea corpului pistolului. Țineți cont de indicațiile de curățare (a se vedea capitolul 10).
	S-au utilizat lichide de curățare inadecvate.	
Fluidul de stropire iese prin spatele garniturii acului pentru vopsea.	Garnitura acului pentru vopsea defectă sau inexistentă.	Înlocuiți garnitura acului pentru vopsea (a se vedea capitolul 9.3).
	Acul pentru vopsea deteriorat.	Înlocuiți setul de duze (a se vedea capitolul 9.1).
	Acul pentru vopsea murdărit.	Curățați acul pentru vopsea. Țineți cont de indicațiile de curățare (a se vedea capitolul 10).
Pistolul de vopsire picură pe la vârful duzei de vopsea („Știftul mic de la duza de vopsea“).	Impurități între vârful acului pentru vopsea și duza de vopsea.	Curățați duza de vopsea și acul pentru vopsea. Țineți cont de indicațiile de curățare (a se vedea capitolul 10).
	Set de duze deteriorat.	Înlocuiți setul de duze (a se vedea capitolul 9.1).

12. Dezafectarea

Eliminarea ca deșeu a pistolului de vopsire complet golit, ca material valoros. Pentru a evita prejudicierea mediului, eliminați ca deșeu resturile fluidului de stropire și decofrolul separat de pistolul de vopsire, în conformitate cu prescripțiile de specialitate. Respectați prescripțiile locale!

13. Serviciul asistență clienți

Accesorii, piese de schimb și suport tehnic se pot primi de la comerciantul dumneavoastră SATA.

14. Accesorii

Nr. art.	Denumire	Număr
6981	Niplu de cuplare rapidă G1/4 IG	5 buc.
27771	Micrometru pentru aer 0–845 cu manometru	1 buc.
64030	Set de curățare SATA	1 set
53090	Furtun pentru aer	1 buc.
48173	Unsoare de mare performanță	1 buc.

15. Piese de schimb

Nr. art.	Denumire	Număr
1826	Dispozitiv de blocare a picurării pentru pahar din plastic de 0,6 l	4 buc.
3988	Sită de vopsea	10 buc.
6395	Clips CCS (verde, albastru, roșu, negru)	4 buc.
9050	Trusă de scule	1 set
15438	Garnitură ac pentru vopsea	1 buc.
25874*	Inel O 9 x 1,5	1 buc.
27243	Pahar de curgere cu schimbare rapidă 0,6 l QCC (material plastic)	1 buc.
49395	Capac filetat pentru pahar din plastic de 0,6 l	1 buc.
76018	Sită de vopsea	100 buc.
76026	Sită de vopsea	500 buc.
78154*	Capac de închidere	1 buc.
89771	Ax pentru dispozitivul de reglare a jetului rotund / lat	1 buc.
91959	Tip piston de aer	1 buc.

Nr. art.	Denumire	Număr
130492	Set manete SATAjet 100	1 buc.
133926	Set role manetă	1 set
133934	Garnitură pentru axul dispozitivul de reglare a jetului rotund / lat	3 buc.
133942	Suport garnitură (pe partea aerului)	1 buc.
133959	Arc la acul pentru vopsea și pistonul de aer	3 buc.
133967	Șurub opritor pentru micrometrul de aer SATA	3 buc.
133983	Racord de aer	1 buc.
133991	Cap piston de aer	3 buc.
139188	Dispozitiv de reglare a cantității de material cu contrapiuliță	1 buc.
139964	Micrometru de aer	1 buc.
140574	Buton randalinat și șurub	1 buc.
140582	Elemente de etanșare pentru duza de vopsea	5 buc.
143230	Inel distribuitor de aer	3 buc.

*	numai la SATAjet 100 B P
<input type="checkbox"/>	Inclus în setul de reparații (# 130542)
<input checked="" type="checkbox"/>	Inclus în unitatea de service pentru pistonul de aer (# 92759)
<input type="checkbox"/>	Inclus în setul de garnituri (# 183780)

16. Declarație de conformitate U.E.



Declarația de conformitate valabilă actual o găsiți la:



www.sata.com/downloads

Содержание [язык оригинала: немецкий]

1. Общая информация	429	9. Техническое обслуживание и ремонт	440
2. Указания по технике безопасности	430	10. Уход и хранение	445
3. Использование по назначению	433	11. Неисправности.....	446
4. Описание	433	12. Утилизация.....	450
5. Объем поставки	433	13. Сервисная служба	450
6. Конструкция	434	14. Аксессуары.....	450
7. Технические характеристики.....	435	15. Запчасти.....	450
8. Эксплуатация.....	437	16. Декларация о соответствии стандартам ЕС.....	452

	Прочеть прежде чем приступить к работе!
	
Перед вводом в эксплуатацию и эксплуатацией внимательно и полностью прочесть данное руководство по эксплуатации. Соблюдайте указания по технике безопасности и указания на опасности!	

Данное руководство по эксплуатации, а также руководство по эксплуатации пистолета-краскораспылителя необходимо всегда хранить вблизи изделия или в месте, всегда доступном для персонала!

1. Общая информация

1.1. Введение

В данном руководстве по эксплуатации содержится важная информация об эксплуатации SATAjet 100 B F RP/SATAjet 100 B F HVLP/SATAjet 100 B P, далее называемого покрасочным пистолетом. Кроме того, в нем описываются ввод в эксплуатацию, техническое обслуживание и ремонт, уход и хранение, а также устранение неисправностей.

1.2. Целевая группа

Настоящее руководство по эксплуатации предназначено для

- Профессиональных маляров и лакировщиков.
- Обученного персонала для малярно-покрасочных работ на промышленных и ремесленных предприятиях.

1.3. Предотвращение несчастных случаев

Необходимо соблюдать общие, а также национальные правила по предотвращению несчастных случаев и соответствующие инструкции по технике безопасности.

1.4. Принадлежности, запчасти и быстро изнашивающиеся детали

Необходимо использовать только оригинальные принадлежности, запчасти и быстро изнашивающиеся детали компании SATA. Принадлежности, поставленные не компанией SATA, не проверены и не одобрены. Компания SATA не несет никакой ответственности за ущерб, возникший в результате применения неодобренных принадлежностей, запчастей и быстро изнашивающихся деталей.

1.5. Гарантийные обязательства и ответственность

Законную силу имеют Общие условия заключения сделок SATA и в случае необходимости другие договорные обязательства, а также действующие законы.

Гарантийные обязательства и ответственность фирмы SATA прекращаются в следующих случаях:

- несоблюдения инструкции по эксплуатации
- ненадлежащем использовании продукта
- допуска к работе некомпетентного персонала
- неиспользования средств индивидуальной защиты
- Неиспользование оригинальных принадлежностей, запчастей и быстро изнашивающихся деталей
- самовольного переделывания или изменения конструкции
- естественного износа/износа
- нетипичной для использования ударной нагрузки
- монтажных и демонтажных работ
- Очистка дисплея остроконечными, острыми или шершавыми предметами

2. Указания по технике безопасности

Прочсть и соблюдать все приведенные ниже указания. Несоблюдение или ненадлежащее выполнение этих указаний может повлечь за собой неисправности, способные стать причиной серьезных травм вплоть до смерти.





2.1. Требования к персоналу

Покрасочный пистолет может применяться только опытными специалистами и проинструктированным персоналом, которые полностью прочли данное руководство по эксплуатации и поняли его содержание. Лицам, у которых скорость реакции снижена вследствие воздействия наркотических веществ, алкоголя, лекарственных препаратов или других средств, работать с покрасочным пистолетом запрещено.

2.2. Средства индивидуальной защиты

При применении покрасочного пистолета, а также при очистке и техническом обслуживании необходимо всегда использовать средства защиты органов дыхания и зрения, а также слуха, подходящие защитные перчатки, рабочую одежду и защитную обувь.

2.3. Использование во взрывоопасных областях

 	<p>Предупреждение! Опасность взрыва!</p>
 	
<p>Опасность для жизни в случае взрыва покрасочного пистолета При применении покрасочного пистолета во взрывоопасных зонах класса 0 может произойти взрыв. → Категорически запрещается перемещать покрасочный пистолет во взрывоопасную зону класса 0.</p>	

Окрасочный пистолет разрешается использовать / хранить во взрывоопасных средах зон класса 1 и 2. Соблюдать маркировку на продукте.

2.4. Указания по технике безопасности

Техническое состояние

- В случае повреждения или отсутствия деталей категорически запрещено вводить покрасочный пистолет в эксплуатацию.
- В случае повреждения покрасочного пистолета необходимо немедленно прекратить эксплуатацию, отключить подачу сжатого воздуха и удалить весь воздух.
- Категорически запрещено самовольно вносить конструкционные или технические изменения в покрасочный пистолет.

- Перед каждым использованием покрасочного пистолета со всеми присоединенными компонентами проверять его на наличие повреждений и прочность крепления и при необходимости выполнять ремонт.

Рабочие материалы

- Нанесение средств для распыления, содержащих кислоты или щелочи, запрещено.
- Нанесение растворителей с галогенопроизводными углеводорода, бензина, керосина, гербицидов, пестицидов и радиоактивных веществ запрещено. Галогенированные растворители могут привести к образованию взрывоопасных и едких химических соединений.
- Запрещается наносить агрессивные вещества, содержащие крупные, остроугольные и абразивные пигменты. К таким веществам относятся, например, разные виды клеящих веществ, контактные и дисперсионные клеи, хлоркаучук, аналогичные штукатурке материалы и краски, в которых в качестве наполнителя используется грубое волокно.
- В рабочей зоне покрасочного пистолета должно находиться только такое количество растворителей, краски, лака или других опасных распыляемых веществ, которое необходимо для выполнения работы. По завершении работы их необходимо перемещать в подходящие складские помещения.

Рабочие параметры

- Покрасочный пистолет можно эксплуатировать только в рамках параметров, указанных на фирменной табличке.

Подключенные компоненты

- Использовать исключительно оригинальные принадлежности и запчасти SATA.
- Подключенные шланги и провода должны соответствовать термическим, химическим и механическим нагрузкам, ожидаемым при эксплуатации.
- В случае отсоединения находящихся под давлением шлангов их хлестообразные движения могут привести к травмам. Перед отсоединением необходимо всегда удалять весь воздух из шлангов.

Очистка

- Для очистки покрасочного пистолета запрещено использовать моющие средства, содержащие кислоты и щелочи.
- Запрещено применять моющие средства на основе галогенирован-

ных углеводородов.

Место применения

- Категорически запрещено использовать покрасочный пистолет вблизи источников воспламенения, таких как открытый огонь, горящие сигареты и взрывонезащищенные электрические устройства.
- Применять покрасочный пистолет только в хорошо вентилируемых помещениях.

Общие положения

- Категорически запрещено направлять покрасочный пистолет на людей и животных.
- Необходимо соблюдать местные предписания по технике безопасности, предупреждению несчастных случаев, охране труда и окружающей среды.
- Соблюдать правила предупреждения несчастных случаев.

3. Использование по назначению

Покрасочный пистолет предназначен для нанесения красок и лаков, а также других подходящих текучих материалов на подходящие основания.

4. Описание

Необходимый для покраски сжатый воздух подводится к штуцеру для подвода сжатого воздуха. При нажатии спускового рычага до первого промежуточного упора активируется предварительная подача воздуха. При дальнейшем перемещении спускового рычага игла краскораспылителя выходит из сопла для распыления краски, распыляемая среда вытекает из сопла для распыления краски без напора и распыляется сжатым воздухом, выходящим из воздушного сопла.

5. Объем поставки

- Покрасочный пистолет с набором распылительных насадок B F RP/B F HVLP/B P и проточным стаканом
- Руководство по эксплуатации
- Цветовые клипсы системы CCS
- Руководство по эксплуатации

Альтернативное исполнение

- Красконаливные стаканы различной емкости из алюминия или пластмассы

После снятия упаковки проверить:

- Покрасочный пистолет поврежден
- Поставка комплектна

6. Конструкция

- | | |
|--|---|
| <ul style="list-style-type: none"> [1-1] Блокировка капель [1-2] Регулирование круглой/широконаправленной струи [1-3] Регулировка подачи материала [1-4] Контргайка для регулирования расхода материала [1-5] Воздушный микрометр [1-6] Фиксирующий винт воздушного микрометра [1-7] Воздушный поршень (не видно) [1-8] Штуцер для подвода сжатого воздуха G ¼,, (наружная резьба) [1-9] Система цветовой маркировки ColorCode-System (CCS) | <ul style="list-style-type: none"> [1-10] Ручка краскопульты [1-11] Спусковая скоба [1-12] Набор распылительных насадок с воздушным соплом, соплом для распыления краски (не видно), иглой краскораспылителя (не видно) [1-13] Подсоединение краскопульты с QCC [1-14] Подсоединение красконаливного стакана с QCC [1-15] Сито для краски (не видно) [1-16] Красконаливной стакан [1-17] Крышка красконаливного стакана |
|--|---|

6.1. Воздушный микрометр

- [3-81] SATA adam 2 (см. главу 14)
- [3-82] Отдельный манометр с регулирующим устройством (см. главу 14)
- [3-83] Отдельный манометр без регулирующего устройства (см. главу 14)
- [3-84] Измерение давления в сети сжатого воздуха

7. Технические характеристики

Входное давление пистолета			
RP	Operating range (Сфера применения)	1,5 bar - 2,0 bar	22 psi - 29 psi
HVLP	Operating range (Сфера применения)	2,0 bar	29 psi
	"Compliant"	> 2,0 бар (давление внутри форсунки > 0,7 бар)	> 29 psi (давление внутри форсунки > 10 psi)
	Согласно законодательству Ломбардии/Италия	< 2,5 бар (давление внутри форсунки < 1,0 бар)	< 35 psi (давление внутри форсунки < 15 psi)
Polyester	Operating range (Сфера применения)	1,5 bar - 2,0 bar	22 psi - 29 psi

Расстояние до поверхности			
RP	рекомендуется	17 cm - 21 cm	6.7" - 8.3"
HVLP	рекомендуется	10 cm - 15 cm	3.9" - 5.9"
	рекомендуется Lombardei/Italien	13 cm - 21 cm	5.1" - 8.3"
Polyester	рекомендуется	17 cm - 21 cm	6.7" - 8.3"

Макс. входное давление пистолета		
	10,0 bar	145 psi

Расход воздуха при входном давлении 2,0 бар		
RP	290 NI/min	10.2 cfm
HVLP	350 NI/min	12.4 cfm
Полиэфир	245 NI/min	8.7 cfm

Макс. температура распыляемой среды		
	50 °C	122 °F

Вес Версия	RP/ HVLP	Polyester	RP/ HVLP	Polyester
Вес (без материала) Пла- стиковый проточный стакан 600 мл	601 g	612 g	21.2 oz.	21.6 oz.
Вес (без материала) Ста- кан RPS 600 мл	478 g	489 g	16.9 oz.	17.2 oz.
Вес (без материала) Алюминиевый проточный стакан 1000 мл	610 g	621 g	21.5 oz.	21.9 oz.

8. Эксплуатация

	Предупреждение!
DANGER	
<p>Опасность травмирования в случае разрыва пневматического шланга</p> <p>При использовании неподходящего пневматического шланга возможно его повреждение и взрыв под действием слишком высокого давления.</p> <p>→ Использовать только стойкий к растворителям, антистатический и технически исправный шланг для сжатого воздуха с длительным сопротивлением давлению не менее 10 бар, сопротивлением утечки < 1 МОм и мин. внутренним диаметром 9 мм (# 53090).</p>	

	Осторожно!
NOTICE	
<p>Повреждения из-за загрязненного сжатого воздуха</p> <p>Применение загрязненного сжатого воздуха может привести к неисправностям</p> <p>→ Использовать чистый сжатый воздух. Например, используя фильтр SATA filter 100 (# 148247) за пределами окрасочной камеры или фильтр SATA filter 484 (# 92320) внутри окрасочной камеры.</p>	

Чтобы обеспечить безопасную работу с покрасочным пистолетом, перед каждым применением необходимо учитывать/проверять сле-

дующее:

- Надежность затяжки всех винтов [2-1], [2-2], [2-3], [2-4] и [2-5]. При необходимости подтянуть винты.
- Сопло для распыления краски [2-2] затянуто с моментом 14 Нм [7-5].
- Фиксирующий винт [10-1] затянут.
- Используется технически чистый сжатый воздух.

8.1. Первый ввод в эксплуатацию

- Перед монтажом тщательно продуть пневматическую линию.
- Промыть канал для краски подходящим жидким моющим средством [2-6].
- Навинтить соединительный ниппель [2-10] на штуцер для подвода воздуха [1-8].
- Выровнять воздушное сопло.
Горизонтальная струя [2-8]
Вертикальная струя [2-7]
- Установить сетчатый фильтр [2-12] и проточный стакан [2-13].

8.2. Нормальная эксплуатация

Подсоединение покрасочного пистолета

- Подсоединить пневматический шланг [2-11].

Заполнение материала



Указание!

Во время окрашивания использовать только такое количество материала, которое необходимо для рабочей операции.

Во время окрашивания соблюдать необходимое расстояние до окрашиваемой поверхности. После окрашивания поместить материал на хранение или утилизировать его надлежащим образом.

- Отвинтить резьбовую крышку [2-14] проточного стакана [2-13].
- Вдавить противокapельный колпачок [2-9] в резьбовую крышку.
- Заполнить проточный стакан (максимум 20 мм ниже верхней кромки).
- Навинтить резьбовую крышку на проточный стакан.

Регулировка давления внутри пистолета



Указание!

Для возможных настроек [3-2], [3-3] и [3-4] воздушный микрометр [1-5] должен быть полностью открыт (вертикальное положение).



Указание!

Точнее всего давление внутри пистолета можно настроить с помощью SATA adam 2 [3-1].



Указание!

Если требуемое давление на входе пистолета не достигается, необходимо повысить давление в сети сжатого воздуха. Чрезмерное давление воздуха на входе ведет к высоким усилиям, необходимым для спуска.

- Полностью спустить спусковой рычаг [1-11].
- Настроить давление на входе пистолета, используя одну из следующих возможностей [3-1], [3-2], [3-3] - [3-4]. Учитывать максимальное давление на входе пистолета (см. главу 7).
- Установить спусковой рычаг в исходное положение.

Настройка расхода материала



Указание!

При полностью открытом элементе регулирования расхода материала износ сопла для распыления краски и иглы краскораспылителя минимальный. Выбирать размер сопла в зависимости от распыляемой среды и рабочей скорости.

Расход материала, а вместе с ним и ход иглы можно плавно регулировать посредством регулировочного винта согласно рисункам [4-1], [4-2], [4-3] и [4-4].

- Отвернуть контргайку [1-4].
- Полностью спустить спусковой рычаг [1-11].
- Настроить расход материала с помощью регулировочного винта [1-3].
- Затянуть контргайку от руки.

Настройка распыляемой струи

Распыляемую струю можно плавно настраивать с помощью элемента регулирования круглой/широконаправленной струи [1-2] до достижения круглой струи.

- Настроить распыляемую струю, вращая элемент регулирования круглой/широконаправленной струи [1-2].
 - Вращение вправо [5-2] – круглая струя
 - Вращение влево [5-1] – широконаправленная струя



Запуск покрасочного процесса



- Поднести пистолет на требуемое расстояние до поверхности (см. главу 7).
- Полностью спустить спусковой рычаг [6-2] и водить покрасочный пистолет под углом 90° к окрашиваемой поверхности [6-1].
- Обеспечить подачу воздуха распыления и материала.
- Потянуть спусковой рычаг назад [1-11] и начать окрашивание. При необходимости подрегулировать расход материала и распыляемую струю.

Завершение процесса окрашивания

- Установить спусковой рычаг [1-11] в исходное положение.
- По завершении процесса окрашивания прервать подачу сжатого воздуха и опорожнить проточный стакан [1-16]. Соблюдать указания по уходу и хранению (см. главу 10).

9. Техническое обслуживание и ремонт

	<p>Предупреждение!</p>
	
<p>Опасность травмирования из-за отсоединения компонентов или выхода материала.</p> <p>Если во время работ по техническому обслуживанию автоматический пистолет не отсоединен от сети сжатого воздуха, компоненты могут неожиданно отсоединиться, а материал может выйти под давлением.</p> <p>→ Перед выполнением любых работ по техническому обслуживанию отсоединять покрасочный пистолет от сети сжатого воздуха.</p>	

	Предупреждение!
	
<p>Опасность травмирования об острые кромки Во время монтажа набора распылительных насадок существует опасность травмирования об острые кромки. → Носить рабочие перчатки. → При работе держать специальный инструмент SATA в сторону от туловища.</p>	



В следующей главе описывается техническое обслуживание и ремонт

покрасочного пистолета. Работы по техническому обслуживанию и ремонту должны выполняться только обученным квалифицированным персоналом.

- Перед выполнением всех работ по техническому обслуживанию и ремонту прерывать подачу сжатого воздуха к штуцеру для подвода сжатого воздуха [1-8].

Для ремонта предлагаются запчасти (см. главу 15).

9.1. Заменить набор форсунок.

	Осторожно!
	
<p>Ущерб из-за неправильного монтажа Сопло для распыления краски и игла краскораспылителя могут повредиться в случае несоблюдения порядка их монтажа. → Обязательно соблюдать порядок монтажа. Ни в коем случае не навинчивать сопло для распыления краски на находящуюся под напряжением иглу краскораспылителя.</p>	

Набор распылительных насадок состоит из проверенной комбинации воздушного сопла [7-1], сопла для распыления краски [7-2] и иглы краскораспылителя [7-3]. Всегда заменять набор распылительных насадок целиком.

Демонтаж набора распылительных насадок

- Отвернуть контргайку [1-4].
- Вывинтить регулировочный винт [1-3] вместе с контргайкой из корпуса пистолета.

- Извлечь пружину и иглу краскораспылителя [7-3].
- Отвинтить воздушное сопло [7-1].
- Вывинтить сопло для распыления краски [7-2] с помощью универсального ключа из корпуса пистолета.

Монтаж набора распылительных насадок

- Ввинтить сопло для распыления краски [7-5] с помощью универсального ключа в корпус пистолета и затянуть с моментом 14 Нм.
- Навинтить воздушное сопло [7-4] на корпус пистолета.
- Вставить иглу краскораспылителя и пружину [7-6].
- Ввинтить регулировочный винт [1-3] с контргайкой [1-4] в корпус пистолета.

После установки настроить расход материала согласно главе 8.2.

9.2. Замена кольца воздухораспределителя



Указание!

После демонтажа кольца воздухораспределителя проверить уплотнительную поверхность в покрасочном пистолете. При наличии повреждений обращайтесь в сервисный отдел компании SATA (адрес см. в главе 16).

Демонтаж кольца воздухораспределителя

- Демонтировать набор распылительных насадок (см. главу 9.1).
- Извлечь кольцо воздухораспределителя с помощью специального инструмента SATA [8-1].
- Проверить уплотнительную поверхность [8-2] на наличие загрязнений, при необходимости очистить ее.

Монтаж кольца воздухораспределителя

- Вставить кольцо воздухораспределителя. При этом шип [8-3] кольца воздухораспределителя должен располагаться соответствующим образом.
- Равномерно запрессуйте кольцо воздухораспределителя.
- Установить набор распылительных насадок (см. главу 9.1).

После установки настроить расход материала согласно главе 8.2.

9.3. Замена уплотнения иглы краскораспылителя

Замена требуется, если на саморегулирующемся уплотнении иглы краскораспылителя выступает материал.

Демонтаж уплотнения иглы краскораспылителя

- Отвернуть контргайку [1-4].



- Вывинтить регулировочный винт [1-3] вместе с контргайкой из корпуса пистолета.
- Извлечь пружину и иглу краскораспылителя [9-1].
- Демонтировать спусковой рычаг [9-2].
- Вывинтить уплотнение иглы краскораспылителя [9-3] из корпуса пистолета.

Монтаж уплотнения иглы краскораспылителя

- Ввинтить уплотнение иглы краскораспылителя [9-3] в корпус пистолета.
- Установить спусковой рычаг [9-2].
- Установить пружину и иглу краскораспылителя [9-1].
- Ввинтить регулировочный винт [1-3] с контргайкой [1-4] в корпус пистолета.

После установки настроить расход материала согласно главе 8.2.

9.4. Замена пневматического поршня, пружины пневматического поршня и воздушного микрометра

	Предупреждение!
	
<p>Опасность травмирования из-за отсоединения воздушного микрометра. Если фиксирующий винт не затянут, воздушный микрометр может бесконтрольно выскочить из покрасочного пистолета. → Проверить надежность затяжки фиксирующего винта, при необходимости затянуть его.</p>	

Замена требуется в том случае, если при ненажатом спусковом рычаге

из воздушного сопла или воздушного микрометра выходит воздух.

Демонтаж пневматического поршня, пружины пневматического поршня и воздушного микрометра

- Вывинтить фиксирующий винт [10-1] из корпуса пистолета.
- Извлечь воздушный микрометр [10-4] из корпуса пистолета.
- Извлечь пневматический поршень с пружиной [10-5].
- Извлечь шток пневматического поршня [10-3].

Монтаж пневматического поршня, пружины пневматического поршня и воздушного микрометра

- Вставить шток пневматического поршня [10-3] в правильном положении.
 - Смазать пневматический поршень с пружиной [10-5], а также воздушный микрометр [10-4] смазкой для пистолетов SATA(# 48173) и установить их.
 - Вдавить воздушный микрометр [10-4] в корпус пистолета.
 - Ввинтить фиксирующий винт [10-1] в корпус пистолета.
- После установки настроить расход материала согласно главе 8.2.

9.5. Замена саморегулирующегося уплотнения (на стороне воздуха)

Замена требуется в том случае, если воздух выходит под спусковым рычагом.

Демонтаж саморегулирующегося уплотнения

- Отвернуть контргайку [1-4].
- Вывинтить регулировочный винт [1-3] вместе с контргайкой из корпуса пистолета.
- Извлечь пружину и иглу краскораспылителя [9-1].
- Демонтировать спусковой рычаг [9-2].
- Вывинтить фиксирующий винт [10-1] из корпуса пистолета.
- Извлечь воздушный микрометр [10-4] из корпуса пистолета.
- Извлечь пневматический поршень с пружиной [10-5].
- Извлечь шток пневматического поршня [10-3].
- Вывинтить саморегулирующееся уплотнение [10-2] из корпуса пистолета.

Монтаж саморегулирующегося уплотнения

- Ввинтить саморегулирующееся уплотнение [10-2].
- Вставить шток пневматического поршня [10-3] в правильном положении.
- Смазать пневматический поршень с пружиной [10-5], а также воздушный микрометр [10-4] смазкой для пистолетов SATA(# 48173) и установить их.
- Вдавить воздушный микрометр [10-4] в корпус пистолета.
- Ввинтить фиксирующий винт [10-1].
- Установить спусковой рычаг [9-2].
- Установить пружину и иглу краскораспылителя [9-1].
- Ввинтить регулировочный винт [1-3] с контргайкой [1-4] в корпус пистолета.

После установки настроить расход материала согласно главе 8.2.

9.6. Замена шпинделя элемента регулирования круглой / широконаправленной струи

Замена требуется в том случае, если воздух выходит через элемент регулирования круглой / широконаправленной струи или если регулировка распыляемой струи становится невозможной.

Демонтаж шпинделя

- Вывинтить винт с потайной головкой [11-2].
- Снять рифленую кнопку [11-3].
- Вывинтить шпиндель [11-4] из корпуса пистолета с помощью универсального ключа SATA.

Монтаж шпинделя

- Ввинтить шпиндель [11-4] в корпус пистолета с помощью универсального ключа SATA.
- Установить рифленую кнопку [11-3].
- Нанести на винт с потайной головкой [11-2] средство Loctite 242 [11-1] и ввинтить его от руки.

10. Уход и хранение

Для обеспечения работы покрасочного пистолета требуется бережное обращение, а также постоянный уход за изделием.

- Покрасочный пистолет необходимо хранить в сухом месте.
- После каждого использования и перед каждой сменой материала тщательно очищать покрасочный пистолет.



NOTICE

Осторожно!

Ущерб из-за неподходящих моющих средств

При использовании агрессивных моющих средств для очистки покрасочного пистолета он может быть поврежден.

→ Не используйте агрессивные моющие средства.

→ Использовать нейтральное моющее средство с показателем pH 6–8.

→ Не используйте кислоты, щелочи, основания, травильные растворы, неподходящие регенераты или другие агрессивные моющие средства.



NOTICE

Осторожно!

Материальный ущерб вследствие неправильной очистки
 Погружение в растворитель или моющее средство или очистка с помощью ультразвукового прибора могут привести к повреждению покрасочного пистолета.

→ Не помещать покрасочный пистолет в растворитель или моющее средство.

→ Не очищать покрасочный пистолет с помощью ультразвукового прибора.

→ Использовать только моечные машины, рекомендованные компанией SATA.

Материальный ущерб из-за использования неправильного инструмента для очистки

Ни в коем случае не очищать загрязненные отверстия с помощью неподходящих предметов. Даже самые незначительные повреждения влияют на форму распыла.

→ Использовать иглы для очистки сопел SATA (# 62174) или (# 9894).



Указание!

В редких случаях может потребоваться демонтаж некоторых деталей покрасочного пистолета, чтобы тщательно очистить их. Если требуется демонтаж, необходимо ограничиться только теми компонентами, которые по своей функции контактируют с материалом.

- Хорошо промыть лакировочный пистолет растворителем.
- Очистить воздушное сопло кисточкой или щеткой.
- Подвижные детали немного смазать смазкой для пистолетов.

11. Неисправности

Описанные далее неисправности должны устраняться только обученным квалифицированным персоналом.

Если неисправность невозможно устранить с помощью описанных ниже мер, отправьте покрасочный пистолет в сервисный отдел компании SATA (адрес см. в главе 16).

Неисправность	Причина	Способ устранения
Неустойчивая распыляемая струя (пульсации/броски) или пузыри воздуха в проточном стакане.	Сопло для распыления краски не затянуто.	Затянуть сопло для распыления краски универсальным ключом.
	Кольцо воздухораспределителя повреждено или загрязнено.	Заменить кольцо воздухораспределителя (см. главу 9.2).
Пузыри воздуха в проточном стакане.	Воздушное сопло плохо закреплено.	Затянуть воздушное сопло от руки.
	Пространство между воздушным соплом и соплом для распыления краски («воздушный контур») загрязнено.	Очистить воздушный контур. Соблюдать указания по очистке (см. главу 10).
	Набор распылительных насадок загрязнен.	Очистить набор распылительных насадок. Соблюдать указания по очистке (см. главу 10).
	Набор распылительных насадок поврежден.	Заменить набор распылительных насадок (см. главу 9.1).
	Слишком мало распыляемой среды в проточном стакане.	Заполнить проточный стакан (см. главу 8.2).
	Уплотнение иглы краскораспылителя неисправно.	Заменить уплотнение иглы краскораспылителя (см. главу 9.3).

Неисправность	Причина	Способ устранения
Рисунок распыления слишком мал, скошен, однобок или же расслоен.	Отверстия воздушного сопла закупорено лаком.	Очистить воздушное сопло. Соблюдать указания по очистке (см. главу 10).
	Наконечник сопла для распыления краски (язычок сопла для распыления краски) поврежден.	Проверить кончик сопла для распыления краски на наличие повреждений и при необходимости заменить набор распылительных насадок (см. главу 9.1).
Элемент регулирования круглой/широконаправленной струи не работает – элемент регулирования поворачивается.	Кольцо воздухораспределителя расположено неправильно (шип не в отверстии) или повреждено.	Заменить кольцо воздухораспределителя (см. главу 9.2).
Элемент регулирования круглой/широконаправленной струи не поворачивается.	Элемент регулирования круглой/широконаправленной струи был слишком сильно повернут против часовой стрелки вплоть до ограничителя; шпиндель в резьбе пистолета не закреплен.	Вывинтить элемент регулирования круглой/широконаправленной струи с помощью универсального ключа и обеспечить его подвижность или полностью заменить (см. главу 9.6).
Покрасочный пистолет не выключает подачу воздуха.	Гнездо пневматического поршня загрязнено.	Очистить гнездо пневматического поршня. Соблюдать указания по очистке (см. главу 10).
	Пневматический поршень изношен.	Заменить пневматический поршень и его уплотнение (см. главу 9.4).

Неисправность	Причина	Способ устранения
Материал бурлит в проточном стакане.	Воздух для распыления попадает в проточный стакан через канал для краски. Сопло для распыления краски недостаточно затянуто. Воздушное сопло навинчено не полностью, воздушный контур засорен, гнездо дефектное или поврежден набор распылительных насадок.	Затянуть, очистить или заменить детали.
Коррозия на резьбе воздушного сопла, канале для материала (штуцере стакана) или на корпусе покрасочного пистолета.	Жидкое моющее средство (водное) остается слишком долго в пистолете. Использовалось неподходящее жидкое моющее средство.	Поручить заменить корпус пистолета. Соблюдать указания по очистке (см. главу 10).
Распыляемая среда выходит позади уплотнения иглы краскораспылителя.	Уплотнение иглы краскораспылителя дефектное или отсутствует.	Заменить уплотнение иглы краскораспылителя (см. главу 9.3).
	Игла краскораспылителя повреждена.	Заменить набор распылительных насадок (см. главу 9.1).
	Игла краскораспылителя загрязнена.	Очистить иглу краскораспылителя. Соблюдать указания по очистке (см. главу 10).

Неисправность	Причина	Способ устранения
С кончика сопла для распыления краски покрасочного пистолета капает краска.	Посторонние предметы между наконечником иглы краскораспылителя и соплом для распыления краски.	Очистить сопло для распыления краски и иглу краскораспылителя. Соблюдать указания по очистке (см. главу 10).
	Набор распылительных насадок поврежден.	Заменить набор распылительных насадок (см. главу 9.1).

12. Утилизация

Утилизация полностью опорожненного покрасочного пистолета в качестве вторсырья. Во избежание ущерба для окружающей среды утилизировать остатки распыляемой среды и разделительное средство надлежащим образом отдельно от покрасочного пистолета. Соблюдать местные предписания!

13. Сервисная служба

Принадлежности, запчасти и техническую помощь вы получите у вашего поставщика продукции фирмы SATA.

14. Аксессуары

Арт. №	Обозначение	Кол-во
6981	Быстросоединяемый ниппель G1/4 IG	5 шт.
27771	Воздушный микрометр 0–845 с манометром	1 шт.
64030	Щетки SATA	1 комплект
53090	Воздушный шланг	1 шт.
48173	Высокоэффективная смазка	1 шт.

15. Запчасти

Арт. №	Обозначение	Кол-во
1826	Противокапельный колпачок для пластикового стакана 0,6 л	4 шт.
3988	Фильтр для краски	10 шт.
6395	Зажим CCS (зеленый, синий, красный, черный)	4 шт.

Арт. №	Обозначение	Кол-во
9050	Руководство по эксплуатации	1 комплект
15438	Уплотнение иглы для распыления краски	1 шт.
25874*	Уплотнительное кольцо 9 x 1,5	1 шт.
27243	Быстросменный проточный стакан QCC (пластиковый) 0,6 л	1 шт.
49395	Резьбовая крышка для пластикового стакана 0,6 л	1 шт.
76018	Фильтр для краски	100 шт.
76026	Фильтр для краски	500 шт.
78154*	Чехол	1 шт.
89771	Шпindel для элемента регулирования круглой/широконаправленной струи	1 шт.
91959	Шток воздушного поршня	1 шт.
130492	Набор спусковых скоб SATAjet 100	1 шт.
133926	Набор роликов для скобы	1 комплект
133934	Уплотнение для шпинделя элемента регулирования круглой/широконаправленной струи	3 шт.
133942	Держатель уплотнения (со стороны воздуха)	1 шт.
133959	Пружина иглы краскораспылителя и пневматического поршня	3 шт.
133967	Фиксирующий винт для воздушного микрометра SATA	3 шт.
133983	Подключение воздуха	1 шт.
133991	Головка воздушного поршня	3 шт.
139188	Элемент регулирования расхода материала с контргайкой	1 шт.
139964	Воздушный микрометр	1 шт.
140574	Рифленая кнопка и винт	1 шт.
140582	Уплотнительные элементы для сопла для распыления краски	5 шт.
143230	Воздухораспределительное кольцо	3 шт.

*	только для SATAjet 100 В Р
---	----------------------------

<input type="checkbox"/>	Входит в состав ремкомплекта (# 130542)
<input checked="" type="checkbox"/>	Входит в состав сервисного комплекта пневматического поршня (# 92759)
<input type="checkbox"/>	Входит в состав комплекта уплотнений (# 183780)

16. Декларация о соответствии стандартам ЕС



Действительную на данный момент версию декларации соответствия можно найти по ссылке:



www.sata.com/downloads

Innehållsförteckning [originalversion: tyska]

1. Allmän information.....	455	9. Underhåll och service.....	464
2. Säkerhetsanvisningar.....	456	10. Service och förvaring.....	468
3. Avsedd användning.....	458	11. Störningar.....	469
4. Beskrivning.....	458	12. Avfallshantering.....	472
5. Leveransomfattning.....	458	13. Kundtjänst.....	472
6. Konstruktion.....	459	14. Tillbehör.....	472
7. Tekniska data.....	459	15. Reservdelar.....	472
8. Drift.....	461	16. EU Konformitetsförklaring ...	474

	Läs först!
	
<p>Läs igenom hela den här bruksanvisningen noga före idrifttagandet och användningen. Beakta säkerhets- och riskanvisningarna!</p>	

Förvara alltid den här bruksanvisningen och bruksanvisningen till sprutpistolerna nära produkten eller på en plats som alla kommer åt!

1. Allmän information

1.1. Introduktion

Den här bruksanvisningen innehåller viktig information om driften av SATAjet 100 B F RP/SATAjet 100 B F HVLP/SATAjet 100 B P, nedan kallad lackeringspistol. Här beskrivs även idrifttagande, underhåll, service, skötsel och förvaring samt hur störningar åtgärdas.

1.2. Målgrupper

Denna bruksanvisning är avsedd för

- Specialister inom målnings- och lackeringsyrket.
- Utbildad personal för lackeringsarbeten inom industri- och hantverksverksamheter.

1.3. Arbetarskydd

Följ principiellt de allmänna och de nationella olycksfallsförebyggande föreskrifterna samt de aktuella skyddsanvisningarna för verkstäder och företag.

1.4. Tillbehör, reservdelar och slitdelar

Använd principiellt bara tillbehör, reservdelar och slitdelar i original från SATA. Tillbehör som inte levererats av SATA är inte kontrollerade och därför inte godkända. SATA tar inget ansvar för skador som uppstått på grund av att tillbehör, reservdelar och slitdelar som inte är godkända har använts.

1.5. Garanti och ansvar

SATA:s allmänna affärsvillkor och eventuella ytterligare avtalade villkor samt de lokalt gällande lagarna gäller.

SATA ansvarar inte vid

- om bruksanvisningen inte följs
- om produkten används på ett ej avsett sätt
- om produkten används av utbildad personal
- om personlig skyddsutrustning inte används
- Ignorering av tillbehör, reservdelar och slitdelar i original
- om egenmäktiga eller tekniska ändringar görs
- Naturligt slitage
- vid onormal slagbelastning
- Monterings- och demonteringsarbeten
- Rengöring av displayglaset med ett vasst eller skrovligt föremål

2. Säkerhetsanvisningar

Läs och iaktta samtliga följande listade upplysningar. Ignorering av eller felaktigt iakttagande kan leda till funktionsstörningar eller svåra skador samt förorsaka dödsfall.





2.1. Krav på personalen

Endast erfarna fackmän och utbildad personal som har läst och förstått hela den här bruksanvisningen får använda lackeringspistolen. Personer, vars reaktionsförmåga är nedsatt på grund av droger, alkohol, medicin eller annat, får inte använda lackeringspistolen.

2.2. Personlig skyddsutrustning

Bär alltid godkända andnings- och ögonskydd, lämpliga skyddshandskar, arbetskläder och säkerhetsskor, när lackeringspistolen används, rengörs eller underhålls.

2.3. Användning i explosiva områden

		Varning! Explosionsrisk!
		

Livsfara råder vid en exploderande lackeringspistol
 Används lackeringspistolen i explosiva områden i Ex-zon 0, kan det ske en explosion.
 → Låt aldrig lackeringspistolen vara i explosiva områden i ex-zon 0.

Lackeringspistolen är godkänd för användning / förvaring i områden med explosionsrisk i Ex-zon 1 och 2. Produktmärkningen ska observeras.

2.4. Säkerhetsanvisningar

Tekniskt tillstånd

- Ta aldrig lackeringspistolen i drift, om den är skadad eller om det saknas delar.
- Ta genast lackeringspistolen ur drift, om den är skadad. Bryt då också förbindelsen med tryckluften och avlufta helt.
- Bygg varken om eller förändra lackeringspistolen tekniskt.
- Kontrollera inför varje användning att varken lackeringspistolen eller anslutna komponenter är skadade och att de sitter fast. Reparera dem vid behov.

Arbetsmaterial

- Det är förbjudet att bearbeta syra- eller luthaltiga sprutmedier.
- Det är förbjudet att bearbeta lösningsmedel med halogenkolväten, bensen, kerosin, herbicider, pesticider eller radioaktiva ämnen. Halogenerade lösningsmedel kan leda till explosiva och frätande, kemiska föreningar.
- Det är förbjudet att bearbeta aggressiva ämnen som innehåller stora, slipande pigment eller som har vassa kanter. Dit hör exempelvis olika limtyper, kontakt- och dispersionslim, klogummi, rengöringsliknande material och färger som fyllts med grova fiberämnen.
- Placera enbart så mycket lösningsmedel, färg, lack eller andra farliga sprutmedier i lackeringspistolens omgivning som behövs för det aktuella arbetssteget. Bär tillbaka dem till sina förvaringsplatser, när arbetet är klart.

Driftparametrar

- Lackeringspistolen får användas endast inom de parametrar som anges på typskylten.

Anslutna komponenter

- Använd endast tillbehör och reservdelar i original från SATA.
- De anslutna slangarna och ledningarna måste klara de termiska, kemiska och mekaniska belastningar som förväntas.
- Slangar som står under tryck kan leda till personskador på grund av piskande rörelser, om de lossar. Avlufta slangarna helt, innan de lossas.

Rengöring

- Använd aldrig syra- eller luthaltiga rengöringsmedel för rengöring av lackeringspistolen.
- Använd aldrig rengöringsmedel på bas av halogenerade kolväten.

Arbetsplats

- Använd aldrig lackeringspistolen i närheten av antändningskällor, såsom öppen eld, brinnande cigaretter eller elektriska anordningar utan explosionsskydd.
- Använd lackeringspistolen endast i väl ventilerade rum.

Allmänt

- Rikta aldrig lackeringspistolen mot levande varelser.
- Följ de lokala säkerhets-, arbetsskydds- och miljöföreskrifterna samt de olycksfallsförebyggande föreskrifterna.
- Följ de olycksfallsförebyggande föreskrifterna.

3. Avsedd användning

Lackeringspistolen är avsedd för applicering av färger och lacker samt andra lämpliga, rinnande material på lämpliga substrat.

4. Beskrivning

Den tryckluft som krävs vid lackering tillförs via tryckluftsanslutningen. Förluftsstyrningen aktiveras, när avtryckaren trycks in till den första tryckpunkten. När avtryckaren trycks in helt, dras färgnålen ut ur färgmunstycket. Sprutmediet rinner utan tryck ut ur färgmunstycket och finfördelas av den tryckluft som kommer från luftmunstycket.

5. Leveransomfattning

- Lackeringspistol med munstyckssats B F RP/B F HVLP/B P och utloppsägare
- Verktygssats
- CCS-klämmor
- Bruksanvisning

Alternativt utförande

- Flytkärl av aluminium eller plast med olika påfyllningsvolym

Kontrollera efter uppackningen:

- Lackeringspistolen är skadad
- Leveransomfattningen fullständig

6. Konstruktion

- | | | | |
|-------|--|--------|---|
| [1-1] | Droppspärr | [1-10] | Lackeringspistolens handtag |
| [1-2] | Regulator för rund/bred stråle | [1-11] | Avtryckarbygel |
| [1-3] | Regulator för materialmängd | [1-12] | Munstyckssets med luftmunstycke, färgmunstycke (syns inte), färgnål (syns inte) |
| [1-4] | Motmutter för reglering av materialmängd | [1-13] | Anslutning av lackeringspistol med QCC |
| [1-5] | Luftmikrometer | [1-14] | Anslutning av flytkärl med QCC |
| [1-6] | Låsskruv för luftmikrometern | [1-15] | Lacksil (syns inte) |
| [1-7] | Luftkolv (syns inte) | [1-16] | Flytkärl |
| [1-8] | Tryckluftsanslutning G ¼" (utvändig gänga) | [1-17] | Flytkärlslock |
| [1-9] | ColorCode-system (CCS) | | |

6.1. Luftmikrometer

- | | | | |
|--------|---|--------|--|
| [3-85] | SATA adam 2 (se kapitel 14) | [3-87] | Separat manometer utan regulator (se kapitel 14) |
| [3-86] | Separat manometer med regulator (se kapitel 14) | [3-88] | Tryckmätare på tryckluftsnätet |

7. Tekniska data

Pistolängstryck			
RP	Operating range (användningsområde)	1,5 bar - 2,0 bar	22 psi - 29 psi

Pistolingångstryck			
HVLP	Operating range (användningsområde)	2,0 bar	29 psi
	"Compliant"	>2,0 bar (munstyckets invändiga tryck >0,7 bar)	>29 psi (munstyckets invändiga tryck >10 psi)
	Överensstämmer med lagstiftningen i Lombardiet/Italien	<2,5 bar (munstyckets invändiga tryck <1,0 bar)	<35 psi (munstyckets invändiga tryck <15 psi)
Polyester	Operating range (användningsområde)	1,5 bar - 2,0 bar	22 psi - 29 psi

Sprutavstånd			
RP	rekommenderat	17 cm - 21 cm	6.7" - 8.3"
HVLP	rekommenderat	10 cm - 15 cm	3.9" - 5.9"
	rekommenderat Lombardiet/Italien	13 cm - 21 cm	5.1" - 8.3"
Polyester	rekommenderat	17 cm - 21 cm	6.7" - 8.3"

Max. ingångstryck i pistolen		
	10,0 bar	145 psi



Luftförbrukning vid 2,0 bar ingångstryck på pistolen		
RP	290 NI/min	10.2 cfm
HVLP	350 NI/min	12.4 cfm
polyester	245 NI/min	8.7 cfm

Max. temperatur för sprutmediet		
	50 °C	122 °F

Vikt version	RP/ HVLP	Polyester	RP/ HVLP	Polyester
Vikt (utan material) utloppsbgare i plast 600 ml	601 g	612 g	21.2 oz.	21.6 oz.

Vikt version	RP/ HVLP	Polyester	RP/ HVLP	Polyester
Vikt (utan material) RPS-bägare 600 ml	478 g	489 g	16.9 oz.	17.2 oz.
Vikt (utan material) utlopps- bägare i aluminium 1 000 ml	610 g	621 g	21.5 oz.	21.9 oz.



8. Drift

	Varning!
	

Det finns risk för personskador utgående från en tryckluftsslang som sprängs

Används en olämplig tryckluftsslang, kan den skadas eller explodera av för högt tryck.

→ Använd endast en lösningsmedelsbeständig, antistatisk och tekniskt felfri slang för tryckluft med en kontinuerlig tryckhållfasthet på minst 10 bar, en avledningsresistans < 1 Mohm och en invändig minimidiometer på 9 mm (# 53090).

	Se upp!
	

Skador på grund av smutsig tryckluft

Användning av smutsig tryckluft kan leda till felaktiga funktioner.

→ Använd ren tryckluft. Använd exempelvis SATA filter 100 (# 148247) utanför lackeringshytten eller SATA filter 484 (# 92320) inuti lackeringshytten.

Beakta respektive kontrollera följande punkter inför varje användningstillfälle för att säkerställa ett säkert arbete med lackeringspistolen:

- Alla skruvarna [2-1], [2-2], [2-3], [2-4] och [2-5] är ordentligt åtdragna. Dra åt skruvarna vid behov.
- Färgmunstycket [2-2] är åtdraget med ett åtdragningsmoment på 14 Nm [7-5].
- Låsskruven [10-1] är åtdragen.
- Tekniskt ren tryckluft används.

8.1. Första idrifttagandet

- Blås ren tryckluftsledningen inför monteringen.
- Spola igenom färgkanalen med en lämplig rengöringsvätska [2-6].
- Skruva fast anslutningsnippeln [2-10] på luftanslutningen [1-8].
- Justera in luftmunstycket.
 - Horisontell stråle [2-8]
 - Vertikal stråle [2-7]
- Montera lacksilen [2-12] och utloppsägaren [2-13].

8.2. Reglerdrift

Anslutning av lackeringspistolen

- Anslut tryckluftsslangen [2-11].

Påfyllning av material



Tips!

Använd bara den materialmängd som krävs för arbetssteget vid lackeringen.
Var vid lackeringen noga med att hålla det nödvändiga sprutavståndet.
Förvara eller avfallshantera materialet på ett korrekt sätt efter lackeringen.

- Skruva av skruvlocket [2-14] från utloppsägaren [2-13].
- Tryck in droppspärren [2-9] i skruvlocket.
- Fyll utloppsägaren (maximalt upp till 20 mm under överkanten).
- Skruva fast skruvlocket på utloppsägaren.

Anpassning av pistolens invändiga tryck



Tips!

På inställningsmöjligheterna [3-2], [3-3] och [3-4] måste luftmikrometern [1-5] vara helt öppen (lodrät position).



Tips!

Pistolens invändiga tryck kan ställas in mest exakt med SATA adam 2 [3-1].

**Tips!**

Uppnås inte det nödvändiga ingångstrycket till pistolen, måste trycket i tryckluftsnätet höjas.

Ett för högt ingående lufttryck leder till höga avtryckarkrafter.

- Tryck in avtryckaren **[1-11]** helt.
- Ställ in pistolens ingångstryck enligt ett av följande inställningsmöjligheter **[3-1]**, **[3-2]**, **[3-3]** till **[3-4]**. Beakta pistolens maximala ingångstryck (se kapitel 7).
- Sätt avtryckaren i utgångspositionen.

Inställning av materialmängd**Tips!**

Slitaget på färgmunstycket och färgnålen är minst, när regulatorm för materialmängd är helt öppen. Välj storlek på munstycket i förhållande till sprutmediet och arbetshastigheten.

Materialmängden och därmed även nålslaget kan ställas in steglöst via reglerskruven, se bilderna **[4-1]**, **[4-2]**, **[4-3]** och **[4-4]**.

- Lossa motmuttern **[1-4]**.
- Tryck in avtryckaren **[1-11]** helt.
- Ställ in materialmängden med hjälp av reglerskruven **[1-3]**.
- Dra åt motmuttern för hand.

inställning av sprutstrålen

Sprutstrålen kan ställas in steglöst med hjälp av regulatorm för rund/bred stråle **[1-2]** tills att en rund stråle bildas.

- Ställ in sprutstrålen genom att vrida regulatorm för rund och bred stråle **[1-2]**.
 - Vrid åt höger **[5-2]** – rund stråle
 - Vrid åt vänster **[5-1]** – bred stråle

Start av lackeringsförloppet

- Ställ dig på sprutavståndet (se kapitel 7).
- Tryck in avtryckaren **[6-2]** helt och håll lackeringspistolen 90° mot den yta som ska lackeras **[6-1]**.
- Säkerställ sprutluftsmatningen och materialförsörjningen.
- Dra avtryckaren **[1-11]** bakåt och starta lackeringsförloppet. Justera in materialmängden och sprutstrålen vid behov.

Avslutande av lackeringsförlopp

- Sätt avtryckaren [1-11] i utgångspositionen.
- Bryt sprutluften och töm utloppsbägaren [1-16], när lackeringsförloppet avslutas. För anvisningar om skötsel och förvaring (se kapitel 10).

9. Underhåll och service

	Varning!
DANGER	

Det finns risk för personskador på grund av komponenter som kan lossa eller material som strömmar ut.

Komponenter kan lossa och material kan strömma ut utan förvarning vid underhållsarbeten med bibehållen förbindelse med tryckluftsnätet.

→ Lossa lackeringspistolen från tryckluftsnätet inför alla underhållsarbeten.

	Varning!
DANGER	

Det finns risk för personskador på grund av vassa kanter

Det finns risk för personskador på grund av vassa kanter vid monteringsarbeten på munstyckssatsen.

→ Bär arbetshandskar.

→ Använd alltid SATA utdragningsverktyg en bit bort från kroppen.

I det här kapitlet beskrivs hur lackeringspistolen underhålls och servas. Underhålls- och servicearbeten får utföras endast av utbildad fackpersonal.

- Bryt tryckluftsförsörjningen vid tryckluftsanslutningen [1-8] inför alla underhålls- och servicearbeten.

Det finns reservdelar att beställa för reparationsarbeten (se kapitel 15).

9.1. Byte av munstyckssats

	Se upp!
NOTICE	

Skador på grund av felaktig montering
Färgmunstycket och färgnålen kan skadas, om de monteras i fel ordningsföljd.
→ Följ monteringsordningen. Skruva aldrig färgmunstycket mot en färgnål som står under spänning.

Munstyckssatsen består av en kontrollerad kombination av luftmunstycke [7-1], färgmunstycke [7-2] och färgnål [7-3]. Byt alltid hela munstyckssatsen.

Montering av munstyckssats

- Lossa motmuttern [1-4].
- Skruva ut reglerskruvorna [1-3] tillsammans med motmuttern ur pistolkroppen.
- Ta bort fjädern och färgnålen [7-3].
- Skruva av luftmunstycket [7-1].
- Skruva med hjälp av en universalnyckel ut färgmunstycket [7-2] ur pistolkroppen.

Montering av munstyckssats

- Skruva med hjälp av en universalnyckel in färgmunstycket [7-5] i pistolkroppen och dra åt det med ett åtdragningsmoment på 14 Nm.
- Skruva fast luftmunstycket [7-4] på pistolkroppen.
- Sätt i färgnålen och fjädern [7-6].
- Skruva in reglerskruvorna [1-3] tillsammans med motmuttern [1-4] i pistolkroppen.

Ställ in materialmängden enligt kapitel 8.2.

9.2. Byte av luftfördelarring

	Tips!
--	--------------

Kontrollera tätningsytan i lackeringspistolen, när luftfördelarringen har demonterats. Kontakta kundtjänsten på SATA (för adress se kapitel 16), om det finns några skador.

Demontering av luftfördelarring

- Demontera munstyckssatsen (se kapitel 9.1).

- Dra ut luftfördelarringen med ett SATA utdragningsverktyg [8-1].
- Kontrollera tätningsytan [8-2] med avseende på föroreningar. Rengör den vid behov.

Montering av luftfördelarring

- Byt luftfördelarringen. Luftfördelarringens tapp [8-3] måste då vara korrekt placerad.
 - Pressa in luftfördelarringen jämnt.
 - Montera munstyckssatsen (se kapitel 9.1).
- Ställ in materialmängden enligt kapitel 8.2.

9.3. Byte av färgnålstätning

Bytet behövs, om det tränger ut material från den självjusterande färgnålspackningen.

Demontering av färgnålstätning

- Lossa motmuttern [1-4].
- Skruva ut reglerskruven [1-3] tillsammans med motmuttern ur pistolkroppen.
- Ta bort fjädern och färgnålen [9-1].
- Demontera avtryckaren [9-2].
- Skruva ut färgnålstätningen [9-3] ur pistolkroppen.

Montering av färgnålstätning

- Skruva fast färgnålstätningen [9-3] i pistolkroppen.
- Montera avtryckaren [9-2].
- Sätt i fjädern och färgnålen [9-1].
- Skruva in reglerskruven [1-3] tillsammans med motmuttern [1-4] i pistolkroppen.

Ställ in materialmängden enligt kapitel 8.2.

9.4. Byte av luftkolv, luftkolvfjäder och luftmikrometer



DANGER

Varning!

Det finns risk för personskador på grund av att luftmikrometern kan lossa.

Luftmikrometern kan skjutas ut okontrollerat ur lackeringspistolen, om låsskruven inte är åtdragen.

→ Kontrollera att låsskruven till luftmikrometern sitter fast ordentligt. Dra åt den vid behov.

Det är nödvändigt att byta, om det tränger ut luft från luftmunstycket eller luftmikrometern, utan att avtryckaren har tryckts in.

Demontering av luftkolv, luftkolvfjäder och luftmikrometer

- Skruva ut låsskruven [10-1] ur pistolkroppen.
- Dra ut luftmikrometern [10-4] ur pistolkroppen.
- Ta ut luftkolven tillsammans med luftkolvfjäders [10-5].
- Ta bort luftkolvstången [10-3].

Montering av luftkolv, luftkolvfjäder och luftmikrometer

- Sätt luftkolvstången [10-3] korrekt .
 - Fetta in luftkolven tillsammans med luftkolvfjäders [10-5] och luftmikrometern [10-4] med SATA pistolfett (# 48173) och sätt i dem.
 - Tryck in luftmikrometern [10-4] i pistolkroppen.
 - Skruva fast låsskruven [10-1] i pistolkroppen.
- Ställ in materialmängden enligt kapitel 8.2.

9.5. Byte av självjusterande tätning (på luftsidan)

Det är nödvändigt att byta, om det tränger ut luft under avtryckaren.

Demontering av självjusterande tätning

- Lossa motmuttern [1-4].
- Skruva ut reglerskruven [1-3] tillsammans med motmuttern ur pistolkroppen.
- Ta bort fjädern och färgnålen [9-1].
- Demontera avtryckaren [9-2].
- Skruva ut låsskruven [10-1] ur pistolkroppen.
- Dra ut luftmikrometern [10-4] ur pistolkroppen.
- Ta ut luftkolven tillsammans med luftkolvfjäders [10-5].
- Ta bort luftkolvstången [10-3].
- Skruva ut den självjusterande tätningen [10-2] ur pistolkroppen.

Montering av självjusterande tätning

- Skruva i den självjusterande tätningen [10-2].
- Sätt luftkolvstången [10-3] korrekt .
- Fetta in luftkolven tillsammans med luftkolvfjäders [10-5] och luftmikrometern [10-4] med SATA pistolfett (# 48173) och sätt i dem.
- Tryck in luftmikrometern [10-4] i pistolkroppen.
- Skruva i låsskruven [10-1].
- Montera avtryckaren [9-2].
- Sätt i fjädern och färgnålen [9-1].
- Skruva in reglerskruven [1-3] tillsammans med motmuttern [1-4] i

pistolkroppen.

Ställ in materialmängden enligt kapitel 8.2.

9.6. Byte av spindeln för regulatorn för rund/bred stråle

Bytet är nödvändigt, om det tränger ut luft från regulatorn för rund/bred stråle, eller om det inte längre går att ställa in sprutstrålen.

Demontering av spindel

- Skruva ut skruven med försänkt huvud [11-2].
- Dra av den räfflade knappen [11-3].
- Skruva med hjälp av en SATA universalnyckel ut spindeln [11-4] ur pistolkroppen.

Montering av spindel

- Skruva med en SATA universalnyckel in spindeln [11-4] i pistolkroppen.
- Sätt på den räfflade knappen [11-3].
- Förse skruven med försänkt huvud [11-2] med Loctite 242 [11-1] och skruva i den handfast.

10. Service och förvaring

Det krävs en noggrann hantering samt en kontinuerlig skötsel av lackeringspistolen för att säkerställa dess funktion.

- Förvara lackeringspistolen på en torr plats.
- Rengör lackeringspistolen noga efter varje användningstillfälle och före varje materialbyte.



NOTICE

Se upp!

Skador på grund av felaktigt rengöringsmedel

Lackeringspistolen kan skadas vid rengöring med aggressiva rengöringsmedel.

- Använd inga aggressiva rengöringsmedier.
- Använd ett neutralt rengöringsmedel med ett pH-värde på 6-8.
- Använd varken syror, lutar, alkalier, luttvättmedel, olämpliga regenerat eller andra aggressiva rengöringsmedier.

**NOTICE****Se upp!****Sakskador på grund av felaktig rengöring**

Neddoppning i lösnings- eller rengöringsmedel eller rengöring i en ultraljudsapparat kan skada lackeringspistolen.

- Lägg inte lackeringspistolen i lösnings- eller rengöringsmedel.
- Rengör inte lackeringspistolen i en ultraljudsapparat.
- Använd endast sådana tvättmaskiner som SATA rekommenderar.

Sakskador på grund av felaktigt rengöringsverktyg

Rengör aldrig hål med felaktiga föremål. Även riktigt små skador påverkar sprutbildningen.

- Använd SATA munstycksrengöringsnålar (# 62174) respektive (# 9894).

**Tips!**

I sällsynta fall kan det hända, att vissa delar av lackeringspistolen måste demonteras, för att de ska kunna rengöras nogga. Begränsa demonteringen till endast de komponenter som genom sin funktion kommer i kontakt med material, om en demontering är nödvändig.

- Spola igenom lackeringspistolen ordentligt med förtunning.
- Rengör luftmunstycket med en pensel eller en borste.
- Fetta in rörliga delar en aning med pistolfett.

11. Störningar

Endast utbildad fackpersonal får åtgärda sådana störningar som beskrivs nedan.

Sänd lackeringspistolen till kundtjänsten på SATA (för adress, se kapitel 16), om en störning inte kan åtgärdas med hjälp av informationen nedan.

Fel	Orsak	Avhjälpning
Orolig sprutstråle (fladdrar/spottar) eller luftbubblor i utlopps-bägaren.	Färgmunstycket är inte åtdraget.	Dra åt färgmunstycket med universalnyckeln.
	Luftfördelarringen är skadad eller smutsig.	Byt luftfördelarringen (se kapitel 9.2).

Fel	Orsak	Avhjälpning
Luftbubblor i utlopps-bägaren.	Luftmunstycket sitter löst	Dra åt luftmunstycket handfast.
	Mellanrummet mellan luftmunstycket och färgmunstycket (luftkretsen) är smutsigt.	Rengör luftkretsen. Beakta rengöringsanvisningarna (se kapitel 10).
	Munstyckssatsen är smutsig	Rengör munstyckssatsen. Beakta rengöringsanvisningarna (se kapitel 10).
	Munstyckssatsen är skadad	Byt munstyckssatsen (se kapitel 9.1).
	För lite sprutmedium i utloppsbägaren.	Fyll på utloppsbägaren (se kapitel 8.2).
	Färgnålstämningen är defekt	Byt färgnålstämningen (se kapitel 9.3).
Sprutningsbilden för liten, sned, ensidig eller delad.	Luftmunstyckets hål är förorenade av lack.	Rengör luftmunstycket. Beakta rengöringsanvisningarna (se kapitel 10).
	Färgmunstyckets spets (färgmunstyckets tapp) är skadad	Kontrollera färgmunstyckets spets med avseende på skador. Byt den vid behov (se kapitel 9.1).
Regulatorn för rund/bred stråle fungerar inte – vridbar reglering.	Luftfördelarringen sitter inte korrekt (tappen inte i hålet), eller den är skadad.	Byt luftfördelarringen (se kapitel 9.2).
Regulatorn för rund/bred stråle är inte vridbar.	Regulatorn för rund/bred stråle vreds för kraftigt moturs mot begränsningen. Spindelns lösa del är lös i pistolens gänga.	Skruva ut regulatorn för rund/bred stråle med hjälp av universalnyckeln och laga den eller byt hela (se kapitel 9.6).

Fel	Orsak	Avhjälpning
Lackeringspistolen stänger inte av luften.	Luftkolvsätet är smutsigt.	Rengör luftkolvsätet. Beakta rengöringsanvisningarna (se kapitel 10).
	Luftkolven är utsliten.	Byt luftkolven och luftkolvpackningen (se kapitel 9.4).
Materialet bubblar i utloppsbägaren.	Det kommer finfördelningsslut till utloppsbägaren via färgkanalen. Färgmunstycket har inte dragits åt tillräckligt. Luftmunstycket har inte skruvats på helt, luftkretsen är igensatt, sätet är defekt eller munstycksatsen är skadad.	Dra åt, rengör eller byt delarna.
Korrosion på luftmunstycksgången, i materialkanalen (bägaranslutningen) eller på lackeringspistolroppen.	Rengöringsvätskan (vattnig) blir kvar för länge i pistolen.	Låt byta pistolroppen. Beakta rengöringsanvisningarna (se kapitel 10).
	Olämpliga rengöringsvätskor har använts.	
Sprutmedium tränger ut bakom färgnålstätningen.	Färgnålstätningen är defekt eller finns inte.	Byt färgnålstätningen (se kapitel 9.3).
	Färgnålen är skadad.	Byt munstycksatsen (se kapitel 9.1).
	Färgnålen är smutsig.	Rengör färgnålen. Beakta rengöringsanvisningarna (se kapitel 10).

Fel	Orsak	Avhjälpning
Lackeringspistolens droppar från färgmunstyckets spets ("färgmunstyckets lilla tapp").	Smuts mellan färgnålens spets och färgmunstycket	Rengör färgmunstycket och färgnålen. Beakta rengöringsanvisningarna (se kapitel 10).
	Munstyckssatsen är skadad	Byt munstyckssatsen (se kapitel 9.1).

12. Avfallshantering

Skrota den fullständigt tömda lackeringspistolens som materialåtervinning. Ta hand om resterna av sprutmediet och släppmedlet åtskilt från lackeringspistolens på ett korrekt sätt för att undvika skador på miljön. Beakta de lokala föreskrifterna!

13. Kundtjänst

Tillbehör, reservdelar och teknisk support kan du få av din SATA-återförsäljare.

14. Tillbehör

Artikelnr	Benämning	Antal
6981	Snabbkopplingsnippel G1/4 invändig gänga	5 st
27771	Luftmikrometer 0-845 med manometer	1 styck
64030	SATA rengöringssats	1 sats
53090	Luftslang	1 styck
48173	Högprestandafett	1 styck

15. Reservdelar

Artikelnr	Benämning	Antal
1826	Droppspärr för 0,6 l plastbägare	4 stycken
3988	Lacksil	10 st.
6395	CCS-klämma (grön, blå, röd, svart)	4 stycken
9050	Verktygssats	1 sats
15438	Färgnålstättning	1 styck
25874*	O-ring 9 x 1,5	1 styck

Artikelnr	Benämning	Antal
27243	0,6 l QCC utloppsägare (plast) med snabbfäste	1 styck
49395	Skruvlock för 0,6 l plastägare	1 styck
76018	Lacksil	100 st
76026	Lacksil	500 st
78154*	Ändstycke	1 styck
89771	Spindel för regulator för rund/bred stråle	1 styck
91959	Luftkolvstång	1 styck
130492	Avtryckarbygelsats SATAjet 100	1 styck
133926	Bygelrullssats	1 sats
133934	Tätning till spindel för regulator för rund/bred stråle	3 stycken
133942	Tätningshållare (på luftsidan)	1 styck
133959	Färgnåls- och luftkolvfjäder	3 stycken
133967	Låsskruv för SATA luftmikrometer	3 stycken
133983	Luftanslutning	1 styck
133991	Luftkolvshuvud	3 stycken
139188	Materialmängdsreglering med motmutter	1 styck
139964	Luftmikrometer	1 styck
140574	Räfflad knapp och skruv	1 styck
140582	Tätningselement för färgmunstycke	5 st
143230	Luftfördelarring	3 stycken

*	Gäller bara SATAjet 100 B P
□	Ingår i reparationsatsen (# 130542)
●	Ingår i serviceenheten för luftkolvar (# 92759)
○	Ingår i tätningssatsen (# 183780)

16. EU Konformitetsförklaring



Den gällande konformitetsförsäkran hittar du på:



www.sata.com/downloads

Kazalo [originalna različica: nemška]

1. Splošne informacije.....	475	9. Vzdrževanje in popravila	485
2. Varnostni napotki.....	476	10. Nega in skladiščenje	489
3. Uporaba v skladu z namembnostjo.....	478	11. Motnje.....	490
4. Opis.....	478	12. Odlaganje	493
5. Obseg dobave.....	478	13. Servisna služba	493
6. Sestava	479	14. Oprema	493
7. Tehnični podatki.....	480	15. Nadomestni deli.....	494
8. Delovanje	482	16. ES izjava skladnosti	495

	Preberite najprej!
	
<p>Pred dajanjem v obratovanje skrbno in v celoti preberite to navodilo za obratovanje. Upoštevajte varnostne napotke in opozorila na nevarnosti!</p>	

To navodilo za obratovanje in navodilo za obratovanje brizgalne pištrole vedno hranite skupaj z izdelkom ali na mestu, ki je vedno dostopno vsem!

1. Splošne informacije

1.1. Uvod

To navodilo za obratovanje vsebuje pomembne informacije o uporabi pištrole SATAjet 100 B F RP/SATAjet 100 B F HVLP/SATAjet 100 B P, v nadaljevanju pištrole za lakiranje. Prav tako so opisani zagon, vzdrževanje in servisiranje, nega ter skladiščenje in odpravljanje motenj.

1.2. Ciljna skupina

Ta navodila za uporabo so predvidena za

- strokovnjake za pleskanje in lakiranje,
- šolano osebje za lakiranje v industrijskih obratih in delavnicah.

1.3. Preprečevanje nesreč

Poleg splošno in krajevno veljavnih predpisov za preprečevanje nesreč je treba upoštevati še ustrezna varnostna navodila za delavnico ter varstvo pri delu.

1.4. Oprema, nadomestni in obrabni deli

V splošnem je dovoljeno uporabljati samo originalno dodatno opremo, nadomestne dele in obrabne dele podjetja SATA. Pribor, ki ni dobavljen s strani podjetja SATA, ni preverjen in zato ni dovoljen. Za škodo, ki nastane zaradi uporabe neodobrene opreme, nadomestnih delov in obrabnih delov, podjetje SATA ne prevzema odgovornosti.

1.5. Garancija in odgovornost

Veljajo Splošni poslovni pogoji podjetja SATA ter morebitni dodatni pogodbeni dogovori ter posamezno veljavni zakoni.

Podjetje SATA ni odgovorno pri

- neupoštevanju navodila za uporabo
- uporabi izdelka v neskladju z namembnostjo
- uporabi s strani neizšolanega osebja
- neuporabi osebne zaščitne opreme
- Neuporaba originalne dodatne opreme, nadomestnih delov in obrabnih delov
- samovoljni pregradnji ali tehničnih spremembah
- Običajna izraba/ obraba.
- udarnih obremenitvah, ki niso tipični za uporabo
- montažnih in demontažnih delih
- Stekla prikazovalnika ne čistite s koničastimi, ostrimi ali grobimi predmeti

2. Varnostni napotki

Prebrati in upoštevati je treba vse napotke v nadaljevanju. Neupoštevanje ali nepravilno upoštevanje lahko povzroči motnje delovanja ali hude poškodbe, tudi smrt.



2.1. Zahteve glede osebja

Pištolo za lakiranje smejo uporabljati samo izkušeni strokovnjaki in usposobljene osebe, ki so v celoti prebrali in razumeli to navodilo za obratovanje. Osebe, katerih odzivnost je poslabšana zaradi vpliva mamil, alkohola, zdravil ali drugih vzrokov, pištole za lakiranje ne smejo uporabljati.

2.2. Osebna zaščitna oprema

Pri uporabi pištole za lakiranje in pri njenem čiščenju ter vzdrževanju vedno uporabljajte predpisano zaščito za dihala in oči ter nosite primerne zaščitne rokavice, delovna oblačila in varnostno obutev.

2.3. Uporaba na eksplozijsko ogroženih območjih

		Opozorilo! Nevarnost eksplozije!
▲ DANGER		

Smrtna nevarnost zaradi eksplozije pištole za lakiranje
 Pri uporabi pištole za lakiranje v eksplozijsko ogroženih območjih cone Ex 0 lahko pride do eksplozije.
 → Pištole za lakiranje nikoli ne vnašajte v eksplozijsko ogrožena območja cone Ex 0.

Lakirna pištola je primerna za uporabo/shranjevanje v potencialno eksplozivnih atmosferah območij 1 in 2. Upoštevati je treba oznako na izdelku.

2.4. Varnostni napotki

Tehnično stanje

- Pištole za lakiranje ne uporabljajte, kadar je poškodovana ali ji manjkajo sestavni deli.
- Pištolo za lakiranje v primeru poškodbe takoj prenehajte uporabljati, jo ločite od dovoda stisnjene zraka in jo v celoti odzračite.
- Pištole za lakiranje nikoli samovoljno ne predelujte ali tehnično spremenjajte.
- Pred vsako uporabo preverite pištolo za lakiranje z vsemi priključenimi deli, ali je poškodovana in dobro pritrjena, ter jo po potrebi popravite.

Delovni materiali

- Predelava medijev za brizganje, ki vsebujejo kisline ali luge, je prepovedana.
- Predelava topil s halogenskimi ogljikovodiki, bencina, kerozina, herbicidov, pesticidov in radioaktivnih snovi je prepovedana. Halogenizirana topila lahko tvorijo eksplozivne in jedke kemične spojine.
- Predelava agresivnih snovi, ki vsebujejo velike, ostre ali abrazivne pigmente, je prepovedana. Mednje spadajo na primer različne vrste lepil, kontaktna in disperzijska lepila, klorkavčuk, čistilom podobni materiali ter barve z grobimi vlakni.
- V območje dela za pištolo za lakiranje vnesite vedno le tolikšno količino topila, barve, laka ali drugih nevarnih medijev za brizganje, kolikor jih potrebujete za izvedbo dela. Po koncu dela vse te snovi prenesite v za to namenjene skladiščne prostore.

Obratovalni parametri

- Pištolo za lakiranje je dovoljeno uporabljati le skladno s parametri, ki so navedeni na tipski ploščici.

Priključeni sestavni deli

- Uporabljajte izključno originalno dodatno opremo in nadomestne dele SATA.
- Priključene cevi in vodi naj bodo primerni za prenašanje pričakovanih termičnih, kemičnih ter mehanskih obremenitev pri obratovanju.
- Cevi pod tlakom lahko pri nepredvidenem odklopu z nenadzorovanim gibanjem kot bič povzročijo poškodbe. Cevi pred odklopom vedno v celoti odzračite.

Čiščenje

- Pri čiščenju pištrole za lakiranje nikoli ne uporabljajte čistilnih sredstev z vsebnostjo kislin ali lugov.
- Ne uporabljajte čistilnih sredstev na osnovi halogeniziranih ogljikovodikov.

Mazalno mesto

- Pištrole za lakiranje nikoli ne uporabljajte v območjih z viri vžiga, kot so odprti ogenj, prižgane cigarete ali električne naprave brez protieksplozijske zaščite.
- Pištolo za lakiranje uporabljajte samo v dobro prezračenih prostorih.

Splošno

- Pištrole za lakiranje nikoli ne usmerjajte proti živim bitjem.
- Upoštevajte lokalne predpise glede varnosti, preprečevanja nezgod, zaščite pri delu in predpise za varovanje okolja.
- Upoštevajte predpise za preprečevanje nesreč.

3. Uporaba v skladu z namembnostjo

Pištola za lakiranje je namenjena za nanašanje barv in lakov ter drugih primernih tekočih materialov na primerne podlage.

4. Opis

Stisnjen zrak za lakiranje se dovede na priključek za stisnjen zrak. S pritiskom sprožilca do prve točke preklopa se vklopi upravljanje predhodnega zraka. Če sprožilec potegnete naprej, se iz šobe za barvo izvleče igla za barvo, medij za barvanje brez tlaka izteče iz šobe za barvo in se razprši v zračnem toku iz zračne šobe.

5. Obseg dobave

- Lakirna pištola s setom šob B F RP/B F HVLP/B P in posodo za medij

- Komplet orodja
- CCS sponke
- Navodilo za obratovanje

Alternativna izvedba

- posodo za tekočino iz aluminija ali iz umetne mase z različnimi prostorninami polnjenja

Po razpakiranju preverite:

- Poškodovana pištola za lakiranje
- Celovitost obsega dobave

6. Sestava

- | | | | |
|-------|--|--------|---|
| [1-1] | zapora proti kapljanju | [1-9] | ColorCode sistem (CCS) |
| [1-2] | Regulacija okroglega/
širokega curka | [1-10] | ročaj lakirne pištrole |
| [1-3] | Regulacija količine
materiala | [1-11] | ročica za sprožitev |
| [1-4] | Nasprotna matica za
uravnavanje količine
materiala | [1-12] | komplet šob z zračno šobo,
šobo za barve (ni vidna),
iglo za barve (ni vidna) |
| [1-5] | zračni mikrometer | [1-13] | priključek za lakirno pištolo
s QCC |
| [1-6] | vijak za pritrditev zračnega
manometra | [1-14] | priključek za posodo za
tekočino s QCC |
| [1-7] | bat za lak (ni viden) | [1-15] | sito za lak (ni vidno) |
| [1-8] | Priključek za stisnjen zrak
G 1/4" (zunanji navoj) | [1-16] | posoda za tekočino |
| | | [1-17] | pokrov posode za tekočino |

6.1. zračni mikrometer

- [3-89] SATA adam 2 (glejte poglavje 14)
- [3-90] Ločeni manometer z regulatorjem (glejte poglavje 14)
- [3-91] Ločeni manometer brez regulatorja (glejte poglavje 14)
- [3-92] Meritev tlaka na omrežju za stisnjen zrak

7. Tehnični podatki

Vstopni tlak pištole			
RP	Operating range (področje uporabe)	1,5 bar - 2,0 bar	22 psi - 29 psi
HVLP	Operating range (področje uporabe)	2,0 bar	29 psi
	"Compliant"	> 2,0 bar (notranji tlak v šobi > 0,7 bar)	> 29 psi (notranji tlak v šobi > 10 psi)
	Compliant zakonodaja Lombardija/Italija	< 2,5 bar notranji tlak v šobi < 1,0 bar)	< 35 psi (notranji tlak v šobi < 15 psi)
Polyester	Operating range (področje uporabe)	1,5 bar - 2,0 bar	22 psi - 29 psi

Razmik brizganja			
RP	priporočeno	17 cm - 21 cm	6.7" - 8.3"
HVLP	priporočeno	10 cm - 15 cm	3.9" - 5.9"
	priporočeno Lombardiei/Italien	13 cm - 21 cm	5.1" - 8.3"
Polyester	priporočeno	17 cm - 21 cm	6.7" - 8.3"

Maks. vhodni tlak pištole		
	10,0 bar	145 psi



Poraba zraka pri vhodnem tlaku pištole 2,0 bar		
RP	290 NI/min	10.2 cfm
HVLP	350 NI/min	12.4 cfm
Polyester	245 NI/min	8.7 cfm

Maks. temperatura brizgalnega medija		
	50 °C	122 °F

Teža Različica	RP/ HVLP	Polyester	RP/ HVLP	Polyester
Masa (brez materiala), posoda za barvo s prostornino 600 ml	601 g	612 g	21.2 oz.	21.6 oz.

Teža Različica	RP/ HVLP	Polyester	RP/ HVLP	Polyester
Masa (brez materiala), posoda RPS 600 ml	478 g	489 g	16.9 oz.	17.2 oz.
Masa (brez materiala), aluminijasta posoda za barvo 1000 ml	610 g	621 g	21.5 oz.	21.9 oz.



8. Delovanje

	Opozorilo!
	

Nevarnost telesnih poškodb zaradi pokanja cevi za stisnjen zrak

Pri neprimerni cevi za stisnjen zrak se lahko pri uporabi zaradi previsokega tlaka cev poškoduje in eksplodira.

→ Uporabljajte samo cevi za stisnjen zrak, ki so odporne proti topilom, antistatične in tehnično brezhibne, trajno odporne proti tlaku najmanj 10 bar, imajo odvodno odpornost < 1 Mohm ter imajo notranji premer 9 mm (# 53090).

	Pozor!
	

Poškodbe zaradi nečistoč v stisnjenem zraku

Uporaba onesnaženega stisnjenega zraka lahko povzroči napačno delovanje.

→ Uporabljajte čist stisnjen zrak. To zagotovite na primer s filtrom SATA 100 (# 148247) zunaj kabine za lakiranje ali s filtrom SATA 484 (# 92320) znotraj kabine za lakiranje.

Da zagotovite varno delo s pištolo za lakiranje, pred vsako uporabo upoštevajte/preverite naslednje točke:

- Dobro morajo biti priviti vsi vijaki: **[2-1]**, **[2-2]**, **[2-3]**, **[2-4]** in **[2-5]**.
Vijake po potrebi zategnite.
- Šoba za barvo **[2-2]** mora biti zategnjena z navorom 14 Nm **[7-5]**.
- Zategnjen mora biti zaporni vijak **[10-1]**.
- Uporabljati morate tehnično čist stisnjen zrak.

8.1. Prvi zagon

- Vod za stisnjen zrak temeljito preprijajte.
- Kanal za barvo sperite s primerno čistilno tekočino [2-6].
- Priključni nastavek [2-10] privijte na zračni priključek [1-8].
- Izravnajte zračno šobo.
 - Vodoravni curek [2-8]
 - Navpični curek [2-7]
- Vgradite sito za lak [2-12] in posodo za barvo [2-13].

8.2. Regulacijski način

Priključitev pištrole za lakiranje

- Priključite cev za stisnjen zrak [2-11].

Polnjenje z materialom



Napotek!

Pri lakiranju uporabljajte samo tolikšno količino materiala, kot je potrebna za delovni postopek.

Pri lakiranju pazite na potrebno razdaljo brizganja. Po lakiranju material strokovno skladiščite ali zavržite.

- Navojni pokrov [2-14] odvijte s posode za barvo [2-13].
- V navojni pokrov pritisnite zaporo proti kapljanju [2-9].
- Napolnite posodo za barvo (največ do 20 mm pod zgornjim robom).
- Vijačni pokrov privijte na posodo za barvo.

Prilagoditev notranjega tlaka pištrole



Napotek!

Pri nastavitvah [3-2], [3-3] in [3-4] mora biti mikrometer za zrak [1-5] do konca odprt (navpičen položaj).



Napotek!

Notranji tlak pištrole najnatančneje nastavite z orodjem SATA adam 2 [3-1].

**Napotek!**

Če ni dosežen potreben vhodni tlak pištole, morate zvišati tlak omrežja za stisnjen zrak.

Previsok vhodni tlak zraka povzroči visoke sile na sprožilcu.

- Do konca pritisnite sprožilec [1-11].
- Vhodni tlak pištole nastavite z eno od naslednjih možnosti nastavljanja [3-1], [3-2], [3-3] ali [3-4]. Upoštevajte najvišji dovoljeni vhodni tlak pištole (glejte poglavje 7).
- Sprožilec premaknite v izhodiščni položaj.

Nastavitev količine materiala**Napotek!**

Pri do konca odprti regulaciji količine materiala se šoba in igla za barvo obrabljata najmanj. Velikost šobe izberite glede na medij za brizganje in hitrost dela.

Količino materiala in s tem hod igle lahko brezstopenjsko nastavite z nastavitvenim vijakom, kot kažejo slike [4-1], [4-2], [4-3] in [4-4].

- Popustite protimatico [1-4].
- Do konca pritisnite sprožilec [1-11].
- Na nastavitvenem vijaku [1-3] nastavite količino materiala.
- Protimatico zategnite z roko.

Nastavitev brizgalnega curka

Curek lahko z regulacijo okroglega/širokega curka [1-2] brezstopenjsko nastavljate, dokler ne dosežete okroglega curka.

- Curek brizganja lahko nastavite z vrtenjem regulacije okroglega in širokega curka [1-2].
 - Vrtenje v desno [5 -2] – okrogli curek
 - Vrtenje v levo [5 -1] – široki curek



Začetek postopka lakiranja



- Postavite se na razdaljo brizganja (glejte poglavje 7).
- Do konca pritisnite sprožilec [6-2] in pištolo za lakiranje vodite pod kotom 90° na površino za lakiranje [6-1].
- Zagotovite dovod brizgalnega zraka in materiala.
- Pritisnite sprožilec [1-11] in začnite lakirati. Po potrebi dodatno nastavite količino materiala in curek.

Zaključek postopka lakiranja

- Sprožilec [1-11] premaknite v izhodiščni položaj.
- Ko je lakiranje končano, prekinite dovod zraka za brizganje in izpraznite posodo za barvo [1-16]. Upoštevajte nasvete za nego in skladiščenje (glejte poglavje 10).

9. Vzdrževanje in popravila

	Opozorilo!
	
<p>Nevarnost poškodb zaradi sestavnih delov, ki se lahko sprostijo, ali iztekanja materiala.</p> <p>Pri vzdrževanju z obstoječo povezavo do omrežja za stisnjen zrak se lahko nepričakovano sprostijo sestavni deli ter začne uhajati material.</p> <p>→ Pred vsakim vzdrževanjem odklopite pištolo za lakiranje od omrežja za stisnjen zrak.</p>	

	Opozorilo!
	
<p>Nevarnost telesnih poškodb zaradi ostrih robov</p> <p>Pri vgradnji kompleta šobe je zaradi ostrih robov prisotna nevarnost telesnih poškodb.</p> <p>→ Nosite delovne rokavice.</p> <p>→ Izvlečno orodje SATA vedno uporabljajte usmerjeno stran od telesa.</p>	

Naslednje poglavje opisuje vzdrževanje in popravila pištole za lakiranje. Vzdrževalna dela in popravila sme izvajati samo usposobljeno strokovno osebje.

usposobljeno strokovno osebje.

- Pred vsemi vzdrževalnimi deli in popravili morate prekiniti dovod stisnjenega zraka do priključka za stisnjen zrak [1-8].

Za popravila so na voljo nadomestni deli (glej poglavje 15).

9.1. Zamenjava kompleta šobe

	Pozor!
NOTICE	

Škoda zaradi napačne vgradnje
 Pri napačnem zaporedju vgradnje se lahko šoba in igla za barvo poškodujeta.
 → Obvezno upoštevajte zaporedje vgradnje. Šobe za barvo nikoli ne privijte proti napeti igli za barvo.

Komplet šobe sestavljajo preizkušena kombinacija zračne šobe **[7-1]**, šobe za barvo **[7-2]** in igle za barvo **[7-3]**. Komplet šobe vedno zamenjajte v celoti.

Odstranjevanje kompleta šobe

- Popustite protimatico **[1-4]**.
- Iz telesa pištrole odvijte nastavitveni vijak **[1-3]** s protimatico.
- Odstranite vzmet in iglo za barvo **[7-3]**.
- Odvijte zračno šobo **[7-1]**.
- Šobo za barvo **[7-2]** z univerzalnim ključem odvijte iz telesa pištrole.

Vgradnja kompleta šobe

- Šobo za barvo **[7-5]** z univerzalnim ključem privijte v telo pištrole in zategnite z navorom 14 Nm.
 - Zračno šobo **[7-4]** privijte na telo pištrole.
 - Vstavite iglo za barvo in vzmet **[7-6]**.
 - V telo pištrole privijte nastavitveni vijak **[1-3]** s protimatico **[1-4]**.
- Po vgradnji nastavite količino materiala skladno s poglavjem 8.2.

9.2. Zamenjava obroča za porazdelitev zraka

	Napotek!
---	-----------------

Po odstranjevanju obroča za porazdelitev zraka preverite tesnilno površino pištrole za lakiranje. Pri poškodbah se obrnite na servisno službo SATA (za naslov glejte poglavje 16).

Odstranjevanje obroča za porazdelitev zraka

- Odstranite komplet šobe (glejte poglavje 9.1).
- Obroč za porazdelitev zraka izlecite z izvlečnim orodjem SATA **[8-1]**.
- Preverite, ali je tesnilna površina **[8-2]** onesnažena, in jo po potrebi očistite.

Vgradnja obroča za porazdelitev zraka

- Vstavite obroč za porazdelitev zraka. Pri tem mora biti nastavek [8-3] obroča za porazdelitev zraka ustrezno usmerjen.
- Obroč za porazdelitev zraka enakomerno vtisnite.
- Vgradite komplet šobe (glejte poglavje 9.1).

Po vgradnji nastavite količino materiala skladno s poglavjem 8.2.

9.3. Zamenjava tesnila igle za barvo

Zamenjava je potrebna, ko začne uhajati material na tesnilu igle za barvo, ki se samodejno nastavlja.

Odstranjevanje tesnila igle za barvo



- Popustite protimatico [1-4].
- Iz telesa pištrole odvijte nastavitveni vijak [1-3] s protimatico.
- Odstranite vzmet in iglo za barvo [9-1].
- Odstranite sprožilec [9-2].
- Iz telesa pištrole odvijte tesnilo igle za barvo [9-3].

Vgradnja tesnila igle za barvo

- V telo pištrole privijte tesnilo igle za barvo [9-3].
- Vgradite sprožilec [9-2].
- Vstavite vzmet in iglo za barvo [9-1].
- V telo pištrole privijte nastavitveni vijak [1-3] s protimatico [1-4].

Po vgradnji nastavite količino materiala skladno s poglavjem 8.2.

9.4. Zamenjava zračnega bata, vzmeti zračnega bata in zračnega mikrometra

	Opozorilo!
	
<p>Nevarnost poškodb zaradi sprostitve zračnega mikrometra. Zračni mikrometer lahko pri sproščnem zapornem vijaku nenadzorovano odleti iz pištrole za lakiranje. → Preverite zaporni vijak zračnega mikrometra in ga po potrebi zategnite.</p>	

Zamenjava je potrebna, ko pri sproščnem sprožilcu uhaja zrak na zračni šobi ali zračnem mikrometru.

Izteka zrak iz zračne šobe ali iz zračnega mikrometra.

Odstranjevanje zračnega bata, vzmeti zračnega bata in zračnega mikrometra

- Iz telesa pištole odvijte zaporni vijak [10-1].
- Iz telesa pištole izvlecite zračni mikrometer [10-4].
- Odstranite zračni bat z vzmetjo [10-5].
- Odstranite batnico zračnega bata [10-3].

Vgradnja zračnega bata in zračnega mikrometra

- Pravilno vstavite batnico zračnega bata [10-3].
- Zračni bat z vzmetjo [10-5] in zračni mikrometer [10-4] namastite z mastjo za pištole SATA (# 48173) ter vstavite.
- V telo pištole potisnite zračni mikrometer [10-4].
- V telo pištole privijte zaporni vijak [10-1].

Po vgradnji nastavite količino materiala skladno s poglavjem 8.2.

9.5. Zamenjava tesnila s samodejnim nastavljanjem (na zračni strani)

Zamenjava je potrebna, ko pod sprožilcem uhaja zrak.

Odstranite tesnilo s samodejnim nastavljanjem

- Popustite protimatico [1-4].
- Iz telesa pištole odvijte nastavitveni vijak [1-3] s protimatico.
- Odstranite vzmet in iglo za barvo [9-1].
- Odstranite sprožilec [9-2].
- Iz telesa pištole odvijte zaporni vijak [10-1].
- Iz telesa pištole izvlecite zračni mikrometer [10-4].
- Odstranite zračni bat z vzmetjo [10-5].
- Odstranite batnico zračnega bata [10-3].
- Iz telesa pištole odvijte tesnilo s samodejnim nastavljanjem [10-2].

Vgradnja tesnila s samodejnim nastavljanjem

- Privijte tesnilo s samodejnim nastavljanjem [10-2].
- Pravilno vstavite batnico zračnega bata [10-3].
- Zračni bat z vzmetjo [10-5] in zračni mikrometer [10-4] namastite z mastjo za pištole SATA (# 48173) ter vstavite.
- V telo pištole potisnite zračni mikrometer [10-4].
- Privijte zaporni vijak [10-1].
- Vgradite sprožilec [9-2].
- Vstavite vzmet in iglo za barvo [9-1].
- V telo pištole privijte nastavitveni vijak [1-3] s protimatico [1-4].

Po vgradnji nastavite količino materiala skladno s poglavjem 8.2.

9.6. Zamenjava vretena regulacije okroglega/širokega curka

Zamenjava je potrebna, ko uhaja zrak na regulaciji okroglega/širokega curka ali ni več mogoče nastavljati curka.

Odstranjevanje vretena

- Odvijte ugreznjeni vijak [11-2].
- Snemite nazobčani gumb [11-3].
- Vreteno [11-4] z univerzalnim ključem SATA odvijte iz telesa pištrole.

Vgradnja vretena

- Vreteno [11-4] z univerzalnim ključem SATA privijte v telo pištrole.
- Namestite nazobčani gumb [11-3].
- Ugreznjeni vijak [11-2] premažite s sredstvom Loctite 242 [11-1] in privijte z roko.

10. Nega in skladiščenje

Za delovanje pištrole za lakiranje sta potrebna skrbno ravnanje in stalno vzdrževanje izdelka.

- Pištolo za lakiranje hranite na suhem.
- Pištolo za lakiranje po vsaki uporabi in pred vsako menjavo materiala temeljito očistite.

 NOTICE	Pozor!
<p>Škoda, nastala zaradi napačnega čistilnega sredstva</p> <p>Pištola za lakiranje se lahko poškoduje zaradi uporabe agresivnih čistilnih sredstev.</p> <p>→ Ne uporabljajte agresivnih čistilnih sredstev.</p> <p>→ Uporabljajte nevtralna čistila z vrednostjo pH 6–8.</p> <p>→ Ne uporabljajte kislin, lugov, baz, sredstev za jedkanje, neprimernih sredstev za regeneracijo in drugih agresivnih čistil.</p>	

NOTICE
Pozor!

Materialna škoda zaradi napačnega čiščenja

S potapljanjem v topila ali čistila ali čiščenjem v ultrazvočnih čistilnih napravah lahko pištolo za lakiranje poškodujete.

- Pištole za lakiranje ne potaplajte v topila ali čistila.
- Pištole za lakiranje ne čistite v napravah za ultrazvočno čiščenje.
- Uporabljajte samo stroje za čiščenje SATA.

Gmotna škoda zaradi napačnega orodja za čiščenje

Onesnaženih izvrtin nikoli ne čistite z neprimernimi predmeti. Že najmanjše poškodbe bodo vplivale na vzorec brizganja.

- Uporabljajte igle za čiščenje šob SATA (# 62174) oz. (# 9894).



Napotek!

V določenih redkih primerih bo treba za temeljito čiščenje določene dele pištole za lakiranje odstraniti. Če je potrebno odstranjevanje, ga omejite samo na dele, ki zaradi delovanja pištole prihajajo v stik z materialom.

- Pištolo za lakiranje dobro sperite z razredčilom.
- Zračno šobo očistite s čopičem ali krtačo.
- Premične dele narahlo namastite z mastjo za pištole.

11. Motnje

V nadaljevanju opisane motnje lahko odpravlja samo usposobljeno strokovno osebje.

Če določene motnje ne morete odpraviti z v nadaljevanju opisanimi ukrepi, pošljite pištolo za lakiranje oddelku za podporo strankam podjetja SATA (naslov najdete v poglavju 16).

Motnja	Vzrok	Odprava/pomoč
Nemiren curek (trepetanje/pljuvanje) ali mehurčki v posodi za barvo.	Šoba za barvo ni zategnjena.	Šobo za barvo zategnite z univerzalnim ključem.
	Obroč za porazdelitev zraka je poškodovan ali umazan.	Zamenjajte obroč za porazdelitev zraka (glejte poglavje 9.2).

Motnja	Vzrok	Odprava/pomoč
Zračni mehurčki v posodi za barvo.	Zračna šoba je zrahljana.	Zračno šobo zategnite z roko.
	Umazan je prostor med zračno šobo in šobo za barvo (»zračni krog«).	Očistite zračni krog. Upoštevajte navodila za čiščenje (glejte poglavje 10).
	Komplet šobe je umazan.	Očistite komplet šobe. Upoštevajte navodila za čiščenje (glejte poglavje 10).
	Komplet šobe je poškodovan.	Zamenjajte komplet šobe (glejte poglavje 9.1).
	Premalo medija za brizganje v posodi za barvo.	Napolnite posodo za barvo (glejte poglavje 8.2).
	Tesnilo igle za barvo je pokvarjeno.	Zamenjajte tesnilo igle za barvo (glejte poglavje 9.3).
Brizgalna slika premajhna, poševna, enostranska ali razcepljena.	Izvrtiline zračne šobe so obložene z lakom.	Očistite zračno šobo. Upoštevajte navodila za čiščenje (glejte poglavje 10).
	Konica šobe za barvo (nastavek šobe za barvo) je poškodovana.	Preverite, ali je konica šobe za barvo poškodovana, in po potrebi zamenjajte komplet šobe (glejte poglavje 9.1).
Regulacija okroglega/širokega curka ne deluje – nastavitev se vrti.	Obroč za porazdelitev zraka ni pravilno nameščen (nastavek ni v izvrtini) ali je poškodovan.	Zamenjajte obroč za porazdelitev zraka (glejte poglavje 9.2).

Motnja	Vzrok	Odprava/pomoč
Regulacija okroglega/širokega curka se ne vrti.	Regulacija okroglega/širokega curka je bila odvita preveč v levo proti naslonu; to je sprostito vreteno v navoju pištole.	Regulacijo okroglega/širokega curka odvijte z univerzalnim ključem in sprostite oz. v celoti zamenjajte (glejte poglavje 9.6).
Pištola za lakiranje ne zapre zraka.	Umazan sedež zračnega bata.	Očistite sedež zračnega bata. Upoštevajte navodila za čiščenje (glejte poglavje 10).
	Obrabljen zračni bat.	Zamenjajte zračni bat in tesnilo zračnega bata (glejte poglavje 9.4).
Material v posodi za barvo brbota.	Zrak za razprševanje prihaja skozi kanal za barvo v posodo za barvo. Šoba za barvo ni dovolj zategnjena. Zračna šoba ni privita do konca, zračni krog je zamašen, sedež je pokvarjen ali vložek šobe je poškodovan.	Zategnite, očistite ali zamenjajte dele.
Korozija na navoju zračne šobe, kanalu za material (priključek za posodo) ali telesu pištole za lakiranje.	Čistilna tekočina (vodena) ostane predolgo v pištoli.	Zahtevajte zamenjavo telesa pištole. Upoštevajte navodila za čiščenje (glejte poglavje 10).
	Uporabljene so bili neprimerne tekočine za čiščenje.	

Motnja	Vzrok	Odprava/pomoč
Brizgalni medij uhaja za tesnilom igle za barvo.	Tesnilo igle za barvo je pokvarjeno ali ni prisotno.	Zamenjajte tesnilo igle za barvo (glejte poglavje 9.3).
	Igla za barvo je poškodovana.	Zamenjajte komplet šobe (glejte poglavje 9.1).
	Igla za barvo je umazana.	Očistite iglo za barvo. Upoštevajte navodila za čiščenje (glejte poglavje 10).
S pištrole za lakiranje kaplja iz konice šobe za barvo (štrleči del šobe za barvo).	Tujek med konico igle za barvo in šobo za barvo.	Očistite šobo in iglo za barvo. Upoštevajte navodila za čiščenje (glejte poglavje 10).
	Komplet šobe je poškodovan.	Zamenjajte komplet šobe (glejte poglavje 9.1).

12. Odlaganje

Odstranjevanje v celoti izpraznjene pištrole za lakiranje kot odpadne surovine. Da preprečite škodo na okolju, odstranite ostanke brizgalnega medija in sredstva proti sprijemanju pravilno ter ločeno od pištrole za lakiranje. Upoštevajte krajevne predpise!

13. Servisna služba

Pribor, nadomestne dele in tehnično pomoč prejmete pri vašem SATA trgovcu.

14. Oprema

Št. izd.	Naziv	Število
6981	Priključek za hitro spojko G1/4 NN	5 kos.
27771	Zračni mikrometer 0–845 z manometrom	1 kos
64030	Čistilni komplet SATA	1 garnitura
53090	Cev za zrak	1 kos
48173	Visokozmogljiva mast	1 kos

15. Nadomestni deli

Št. izd.	Naziv	Število
1826	Zapora proti kapljanju za posode iz umetne mase s prostornino 0,6 l	4 kos
3988	Sito za lak	10
6395	Sponka CCS (zelena, modra, rdeča, črna)	4 kos
9050	Komplet orodja	1 garnitura
15438	Tesnilo za barvno iglo	1 kos
25874*	Tesnilni obroček 9 x 1,5	1 kos
27243	Posoda za barvo za hitro menjavo 0,6 l QCC (umetna masa)	1 kos
49395	Vijačni pokrov za posodo iz umetne mase 0,6 l	1 kos
76018	Sito za lak	100 kos.
76026	Sito za lak	500 kos.
78154*	Končni pokrov	1 kos
89771	Vreteno za regulacijo okroglega/širokega curka	1 kos
91959	Palica za zračni bat	1 kos
130492	Set sprožilne ročice SATAjet 100	1 kos
133926	Set valjčkov držala	1 garnitura
133934	Tesnilo vretena za regulacijo okroglega/širokega curka	3 kos
133942	Držalo tesnila (zračna stran)	1 kos
133959	Vzmet za iglo za barvo in zračni bat	3 kos
133967	Zaporni vijak za zračni mikrometer SATA	3 kos
133983	Zračni priključek	1 kos
133991	Glava zračnega bata	3 kos
139188	Regulacija količine materiala z nasprotno matico	1 kos
139964	zračni mikrometer	1 kos
140574	Nazobčani gumb in vijak	1 kos
140582	Tesnilni elementi za šobo za barvo	5 kos.
143230	Obroč za porazdelitev zraka	3 kos

*	samo pri SATAjet 100 B P
<input type="checkbox"/>	Del kompleta za popravilo (# 130542)
<input checked="" type="checkbox"/>	Del servisne enote za zračni bat (# 92759)
<input type="checkbox"/>	Del kompleta tesnil (# 183780)

16. ES izjava skladnosti

Trenutno veljavno izjavo o skladnosti najdete na naslovu:



www.sata.com/downloads

Obsah [pôvodná verzia: v nemeckom jazyku]

1. Všeobecné informácie.....497	9. Údržba a opravy507
2. Bezpečnostné pokyny498	10. Starostlivosť a skladovanie .511
3. Používanie podľa určenia....500	11. Poruchy513
4. Popis500	12. Likvidácia.....516
5. Obsah dodávky500	13. Zákaznícky servis.....516
6. Zloženie.....501	14. Príslušenstvo.....516
7. Technické údaje.....502	15. Náhradné diely516
8. Prevádzka504	16. EÚ vyhlásenie o zhode.....517



⚠ DANGER

Najprv si prečítajte!

Pred uvedením Ft do prevádzky a prevádzkou si úplne a dôkladne prečítajte tento návod na použitie. Dodržiavajte bezpečnostné pokyny a upozornenia na riziká!

Tento návod na použitie ako aj návod na použitie striekacej pištole vždy uschovajte pri výrobku alebo na mieste, ktoré je vždy a každému prístupné!

1. Všeobecné informácie

1.1. Úvod

Tento návod na použitie obsahuje dôležité informácie o prevádzke SATAjet 100 B F RP/SATAjet 100 B F HVLP/SATAjet 100 B P, v ďalšom nazvaná lakovacia pištoľ. Tiež je popísané uvedenie do prevádzky, údržba a opravy, starostlivosť a skladovanie ako aj odstraňovanie porúch.

1.2. Cieľová skupina

Tento návod na obsluhu je určený pre

- odborníkov maliarskeho a lakovačského remesla.
- Vyškolený personál pre lakovacie práce v priemyselných a remeselných podnikoch.

1.3. Úrazová prevencia

Zásadne sa dodržiavajú všeobecné ako aj národné bezpečnostné predpisy pre prevenciu pred úrazmi a príslušné prevádzkové a závodné bezpečnostné pokyny.

1.4. Príslušenstvo, náhradné a opotrebovateľné diely

Zásadne sa používa len originálne príslušenstvo a len originálne náhradné a opotrebovateľné diely SATA. Diely príslušenstva, ktoré nedodala spoločnosť SATA, nie sú odskúšané a nie sú povolené. Za škody, ktoré vzniknú použitím nepovoleného príslušenstva, náhradných dielov a opotrebovateľných dielov SATA nepreberá žiadnu záruku.

1.5. Záruka a ručenie

Platia Všeobecné obchodné podmienky SATA a prípadné ďalšie zmluvné dohody, ako aj príslušné platné zákony.

Spoločnosť SATA neručí pri

- nedodržaní návodu na použitie
- používaní výrobku v rozpore s určením
- používaní zo strany nezaškoleného personálu
- nepoužívaní osobného ochranného výstroja
- Nepoužitie originálneho príslušenstva, náhradných a opotrebovateľných dielov
- svojvoľných prestavbách alebo technických úpravách
- Prirodzené využitkovanie / opotrebovanie
- namáhaní úderom netypickým pre dané použitie
- montážnych a demontážnych prácach
- Čistenie skla displeja s špicatými, ostrými alebo drsnými predmetmi

2. Bezpečnostné pokyny

Všetky pokyny uvedené v nasledujúcej časti si prečítajte a dodržiavajte ich. Nedodržiavanie alebo nesprávne dodržiavanie môže viesť k funkčným poruchám alebo môže spôsobiť ťažké poranenia až po smrť.





2.1. Požiadavky na personál

Lakovaciu pištoľ môžu používať len skúsení odborní zamestnanci a zaškolený personál, ktorí tento návod na použitie úplne prečítali a porozumeli mu. Osobám, ktorých schopnosť reagovania je znížená v dôsledku drog, alkoholu, liekov alebo iným spôsobom, je zakázaná práca s lakovacou pištoľou.

2.2. Osobný ochranný výstroj

Pri používaní lakovacej pištole ako aj pri čistení a údržbe vždy používajte dovolenú ochranu dýchania, očí, ako aj ochranu sluchu vhodné ochranné rukavice, pracovný odev a bezpečnostné rukavice.

2.3. Používanie v prostrediach s nebezpečenstvom výbuchu

 	Varovanie! Nebezpečenstvo výbuchu!
 DANGER 	

Ohrozenie života vybuchnutím lakovacej pištole
 Použitím lakovacej pištole vo výbušnom prostredí EX zóna 0 môže dôjsť k výbuchu.
 → Lakovaciú pištoľ neumiestňujte do priestorov s nebezpečenstvom výbuchu Ex zóna 0.

Lakovacia pištoľ je schválená na používanie/uschovanie v oblastiach ohrozených výbuchom zóny 1 a 2. Je nutné zohľadniť značku produktu.

2.4. Bezpečnostné pokyny

Technický stav

- Lakovaciú pištoľ nikdy neuvedzte do prevádzky v prípade poškodenia alebo chýbajúcich častí.
- Lakovaciú pištoľ v prípade poškodenia okamžite odstavte z prevádzky, odpojte od prívodu stlačeného vzduchu a úplne ju odvzdušnite.
- Lakovaciú pištoľ nikdy svojvoľne nerekonštruujte alebo technicky neňte.
- Lakovaciú pištoľ so všetkými pripojenými komponentami pred každým použitím skontrolujte na poškodenia a pevné uloženie a v prípade potreby opravte.

Pracovné materiály

- Spracovanie striekacích médií obsahujúcich kyseliny alebo alkálie je zakázané.
- Spracovanie rozpúšťadiel s halogénovými uhľovodíkmi, benzínom, kerozínom, herbicídmi, pesticídmi a rádioaktívnymi látkami je zakázané. Halogenizované rozpúšťadlá môžu vyvolať výbušné a žieravé chemické zlúčeniny.
- Spracovanie agresívnych látok, ktoré obsahujú veľké, ostrohranné a obrusujúce pigmenty je zakázané. Patria k nim napríklad rôzne druhy lepidiel, kontaktné a disperzné lepidlá, chlórovaný kaučuk, omietkové materiály a nátery vyplnené hrubými vláknami.
- Na pracovisko s lakovacou pištoľou prinášajte iba potrebné množstvo riedidla, farby, laku alebo iných nebezpečných striekacích médií. Tieto po ukončení práce premiestnite do určených skladovacích priestorov.

Prevádzkové parametre

- Lakovacia pištoľ sa smie prevádzkovať len v rozsahu parametrov uvedených na typovom štítku.

Pripojené komponenty

- Používajte výlučne originálne príslušenstvo a náhradné diely SATA.
- Pripojené hadice a vedenia musia počas prevádzky bezpečne znášať očakávané tepelné, chemické a mechanické namáhania.
- Hadice pod tlakom môžu pri uvoľnení nekontrolovanými pohybmi spôsobiť zranenia. Pred uvoľnením hadice vždy úplne odvzdušnite.

Čistenie

- Nikdy nepoužívajte čistiace prostriedky obsahujúce kyseliny alebo lúhy na čistenie lakovacej pištole.
- Nikdy nepoužívajte čistiace prostriedky založené na halogénových uhľovodíkoch.

Miesto použitia

- Lakovaciú pištoľ nikdy nepoužívajte v rozsahu zdrojov vznietenia ako sú otvorené plamene, horiace cigarety alebo elektrické zariadenia nezabezpečené proti výbuchu.
- Lakovaciú pištoľ používajte len v dobre vetraných priestoroch.

Všeobecné údaje

- Striekaciú pištoľ nesmerujte nikdy na živé tvory.
- Dodržiavajte miestne bezpečnostné predpisy, predpisy prevencie pred úrazmi, pracovno bezpečnostné predpisy a predpisy na ochranu životného prostredia.
- Dodržiavajte bezpečnostné predpisy.

3. Používanie podľa určenia

Lakovacia pištoľ slúži nanášanie farieb a lakov ako aj iných vhodných kvapalných materiálov.

4. Popis

Stlačený vzduch potrebný na lakovanie sa privádza na prípojku stlačeného vzduchu. Stlačením spúšte do prvého bodu sa aktivuje riadenie privádzaného vzduchu. Ďalším zatiahnutím spúšte sa vytiahne ihla na farbu z dýzy na farbu, striekané médium vyteká z dýzy na farbu bez tlaku a rozprašuje sa vzduchom vychádzajúcim zo vzduchovej dýzy.

5. Obsah dodávky

- Lakovacia pištoľ so súpravou dýzy B F RP/B F HVLP/B P a nádržka
- Súprava náradia

- Spony CCS
- Návod na použitie

Alternatívne vyhotovenie

- Nádobkou na kvapalinu z hliníka alebo plastu s rôznymi objemami

Po vybalení skontrolujte:

- Poškodenie lakovacej pištole
- Úplnosť dodávky

6. Zloženie

- | | | | |
|-------|---|--------|---|
| [1-1] | Uzáver proti kvapkaniu | [1-9] | System ColorCode (CCS) |
| [1-2] | Regulácia kruhového/plochého rozstreku | [1-10] | Rukoväť lakovacej pištole |
| [1-3] | Regulácia množstva materiálu | [1-11] | Jazýček spúšte |
| [1-4] | Poistná matica regulácia množstva materiálu | [1-12] | Súprava dýz so vzduchovou dýzou, dýzou na farbu (nie je viditeľná), ihlou na farbu (nie je viditeľná) |
| [1-5] | Vzduchový mikrometer | [1-13] | Prípojka lakovacej pištole s QCC |
| [1-6] | Aretačná skrutka vzduchového mikrometra | [1-14] | Prípojka nádobky na kvapalinu s QCC |
| [1-7] | Vzduchový piest (nie je viditeľný) | [1-15] | Sitko na lak (nie je viditeľné) |
| [1-8] | Prípojka stlačeného vzduchu G 1/4„ (vonkajší závit) | [1-16] | Nádobka na kvapalinu |
| | | [1-17] | Veko nádobky na kvapalinu |

6.1. Vzduchový mikrometer

- [3-93] SATA adam 2 (viď kapitolu 14)
- [3-94] Samostatný manometer s regulačným zariadením (viď kapitolu 14)
- [3-95] Samostatný manometer bez regulačného zariadenia (viď kapitolu 14)
- [3-96] Meranie tlaku v sieti stlačeného vzduchu

7. Technické údaje

Vstupný tlak pištole			
RP	Operating range (Oblasť použitia)	1,5 bar - 2,0 bar	22 psi - 29 psi
HVLP	Operating range (Oblasť použitia)	2,0 bar	29 psi
	"Compliant"	> 2,0 bar (dýza vnútorný tlak > 0,7 bar)	> 29 psi (dýza vnútorný tlak > 10 psi)
	Compliant legislatíva Lombardska / Taliansko	< 2,5 bar dýza vnútorný tlak < 1,0 bar)	< 35 psi (dýza vnútorný tlak < 15 psi)
Polyester	Operating range (Oblasť použitia)	1,5 bar - 2,0 bar	22 psi - 29 psi

Vzdialenosť striekania			
RP	odporúčané	17 cm - 21 cm	6.7" - 8.3"
HVLP	odporúčané	10 cm - 15 cm	3.9" - 5.9"
	odporúčané Lombardei/Italien	13 cm - 21 cm	5.1" - 8.3"
Polyester	odporúčané	17 cm - 21 cm	6.7" - 8.3"

Max. vstupný tlak pištole		
	10,0 bar	145 psi

Spotreba vzduchu pri vstupnom tlaku pištole 2,0 bar		
RP	290 NI/min	10.2 cfm
HVLP	350 NI/min	12.4 cfm
Polyester	245 NI/min	8.7 cfm

Max. teplota striekaného média		
	50 °C	122 °F

Hmotnosť Verzia	RP/ HVLP	Polyester	RP/ HVLP	Polyester
Hmotnosť (bez materiálu) plastová nádržka 600 ml	601 g	612 g	21.2 oz.	21.6 oz.

Hmotnosť Verzia	RP/ HVLP	Polyester	RP/ HVLP	Polyester
Hmotnosť (bez materiálu) RPS nádržka 600 ml	478 g	489 g	16.9 oz.	17.2 oz.
Hmotnosť (bez materiálu) hliníková nádržka 1000 ml	610 g	621 g	21.5 oz.	21.9 oz.

8. Prevádzka

	Varovanie!
DANGER	

Nebezpečenstvo poranenia v dôsledku prasknutia hadice stlačeného vzduchu

V prípade použitia nevhodnej hadice stlačeného vzduchu môže sa táto v dôsledku pôsobenia vysokého tlaku poškodiť a explodovať.

→ Používajte len hadicu pre stlačený vzduch odolnú proti rozpúšťadlám, antistatickú a technicky dokonalú s trvalou tlakovou odolnosťou najmenej 10 bar, so zvodovým odporom < 1 MOhm a min. vnútorným priemerom 9 mm (# 53090).

	Pozor!
NOTICE	

Škody spôsobené znečisteným stlačeným vzduchom

Použitie znečisteného stlačeného vzduchu môže spôsobiť nesprávne funkcie.

→ Používajte čistý stlačený vzduch. Napríklad filter SATA 100 (# 148247) mimo lakovacej kabíny alebo filter SATA 484 (# 92320) v lakovacej kabíne.

Pred každým použitím dbajte / skontrolujte nasledujúce body, aby bola zabezpečená bezpečná práca lakovacej pištole:

- Pevné uloženie všetkých skrutiek [2-1], [2-2], [2-3], [2-4] a [2-5]. V prípade potreby skrutky dotiahnite.
- Dýzu na farbu [2-2] dotiahnite s doťahovacím krútiacim momentom 14 Nm [7-5].
- Dotiahnite aretačnú skrutku [10-1].
- Používajte technický čistý stlačený vzduch.

8.1. Prvé uvedenie do prevádzky

- Vedenie stlačeného vzduchu pred montážou dôkladne prefúkajte.
- Kanál farby prepláchnite vhodnou čistiacou kvapalinou [2-6].
- Pripojovaciu vsuvku [2-10] priskrutkujte na prípojku vzduchu [1-8].
- Nastavte vzduchovú dýzu.
 - horizontálny prúd [2-8]
 - vertikálny prúd [2-7]
- Založte sitko laku [2-12] a nádržku [2-13].

8.2. Riadna prevádzka

Pripojte lakovaciu pištoľ

- Pripojte hadicu stlačeného vzduchu [2-11].

Naplnenie materiálu



Upozornenie!

Pri lakovaní výlučne používajte množstvo materiálu potrebné pre pracovný krok.

Pri lakovaní dbajte na potrebnú vzdialenosť pri striekaní. Po lakovaní materiál odborne skladujte alebo zlikvidujte.

- Odskrutkujte skrutkovací uzáver [2-14] z nádržky [2-13].
- Uzáver kvapkania [2-9] zatlačte do skrutkovacieho uzáveru.
- Naplňte nádržku (maximálne 20 mm pod vrchný okraj).
- Priskrutkujte skrutkovací uzáver na nádržku.

Nastavenie vnútorného tlaku pištole



Upozornenie!

Pri nastaveniach [3-2], [3-3] a [3-4] musí byť vzduchový mikrometer [1-5] úplne otvorený (kolmé nastavenie).



Upozornenie!

Najpresnejšie je možné nastaviť vnútorný tlak pištole so SATA adam 2 [3-1].

**Upozornenie!**

Ak nie je možné dosiahnuť potrebný vstupný tlak vzduchu pištole, musí sa zvýšiť tlak vzduchu v sieti stlačeného vzduchu.

Veľmi vysoký vstupný tlak vzduchu spôsobí vysoké odťahovacie sily.

- Úplne stiahnite spúšť [1-11].
- Nastavte vstupný tlak vzduchu pištole na jednu z nasledujúcich možností nastavenia [3-1], [3-2], [3-3] až [3-4]. Dodržte maximálny vstupný tlak vzduchu (viď kapitolu 7).
- Spúšť dajte do východzej polohy.

Nastavenie množstva materiálu**Upozornenie!**

Pri plne otvorenej regulácii množstva materiálu je najmenšie opotrebovanie dýzy na farbu a ihly na farbu. Veľkosť dýzy sa vyberie v závislosti na striekanom médiu a pracovnej rýchlosti.

Množstvo materiálu a tým zdvih ihly je možné plynule nastaviť regulačnou skrutkou podľa obrázkov [4-1], [4-2], [4-3] a [4-4].

- Uvoľnite poistnú maticu [1-4].
- Úplne stiahnite spúšť [1-11].
- Množstvo materiálu nastavte s regulačnou skrutkou [1-3].
- Rukou dotiahnite poistnú maticu.

Nastavenie rozstrekovacieho prúdu

Striekací prúd je možné plynule nastavovať s reguláciou kruhového/plochého rozstrekú [1-2] až po dosiahnutie kruhového rozstrekú.

- Striekací prúd sa môže nastaviť otáčaním regulácie plochého rozstrekú [1-2].
 - Otáčanie doprava [5-2] – kruhový rozstrek
 - Otáčanie doľava [5-1] – plochý rozstrek



Spustenie lakovania



- Zaujmite polohu striekania (viď kapitolu 7).
- Úplne stiahnite spúšť [6-2] a lakovaciu pištoľ vedte pod uhlom 90° k lakovanému povrchu [6-1].
- Zabezpečte prívod vzduchu na striekanie a zásobovanie materiálom.
- Spúšť [1-11] ťahajte dozadu a začnite lakovať. V prípade potreby nastavte striekací prúd.

Ukončenie lakovania

- Spúšť [1-11] dajte do východzej polohy.
- Ak striekanie ukončíte, striekací vzduch zatvorte a nádržku [1-16] vyprázdňte. Dodržiavajte pokyny pre starostlivosť a skladovanie (viď kapitolu 10).

9. Údržba a opravy

	Varovanie!
	
<p>Nebezpečenstvo zranenia uvoľnenými časťami alebo vystrieknutým materiálom.</p> <p>Počas údržbárskych prác vykonávaných s pripojením na sieť stlačeného vzduchu môžu sa nečakane uvoľniť časti zariadenia a vystreknúť materiál.</p> <p>→ Pred všetkými údržbárskymi prácami lakovaciu pištoľ odpojte od siete stlačeného vzduchu.</p>	

	Varovanie!
	
<p>Nebezpečenstvo poranenia ostrými hranami</p> <p>Počas montážnych prác na súprave dýzy je nebezpečenstvo poranenia ostrými hranami.</p> <p>→ Noste pracovné rukavice.</p> <p>→ Vyťahovací nástroj SATA používajte vždy odvrátený od tela.</p>	

V nasledujúcej kapitole je popísaná údržba a opravy lakovacej pištole. Údržbárske a opravárenské práce smie vykonávať len zaškolený personál.

- Pred všetkými údržbárskymi a opravárenskými prácami odpojte prívod stlačeného vzduchu k prípojke stlačeného vzduchu [1-8]. Pre opravu sú k dispozícii náhradné diely (viď kapitolu 15).

9.1. Výmena súpravy dýzy



NOTICE

Pozor!

Škody spôsobené nesprávnou montážou

Nesprávnym poradím montáže dýzy na farbu a ihly na farbu môžu nastať poškodenia.

→ Poradie montáže sa má bezpodmienečne dodržať. Dýzu na farbu nikdy neskrutkujte na ihlu na farbu, ktorá je pod napätím.

Súprava dýzy pozostáva z kombinácie vzduchovej dýzy [7-1], dýzy na farbu [7-2] a ihly na farbu [7-3]. Súpravu dýzy vždy vložte kompletne.

Demontáž súpravy dýzy

- Uvoľnite poistnú maticu [1-4].
- Vyskrutkujte regulačnú skrutku [1-3] s poistnou maticou z telesa pištole.
- Odoberte pružinu a ihlu na farbu [7-3].
- Odskrutkujte vzduchovú dýzu [7-1].
- Vyskrutkujte dýzu na farbu [7-2] s univerzálnym kľúčom z telesa pištole.

Montáž súpravy dýzy

- Dýzu na farbu [7-5] priskrutkujte s univerzálnym kľúčom a dotiahnite s doťahovacím momentom 14 Nm.
- Vzduchovú dýzu [7-4] priskrutkujte na teleso pištole.
- Založte ihlu na farbu a pružinu [7-6].
- Zaskrutkujte regulačnú skrutku [1-3] s poistnou maticou [1-4] do telesa pištole.

Po zabudovaní nastavte prietok materiálu podľa kapitoly 8.2.

9.2. Výmena krúžka rozdeľovača



Upozornenie!

Po demontáži krúžka rozdeľovača skontrolujte tesniacu plochu lakovacej pištole. V prípade poškodení sa obráťte na oddelenie služieb zákazníkom SATA (adresa je uvedená v kapitole 16).

Demontáž krúžka rozdeľovača vzduchu

- Demontujte súpravu dýzy (viď kapitolu 9.1).
- Krúžok rozdeľovača vytiahnite s vyťahovacím nástrojom SATA [8-1].

- Tesniacu plochu **[8-2]** skontrolujte na znečistenia a v prípade potreby vyčistite.

Montáž krúžka rozdeľovača vzduchu

- Vložte krúžok rozdeľovača. Kolík **[8-3]** krúžka rozdeľovača musí byť pritom správne nastavený.
- Rovnomerne zatlačte krúžok rozdeľovača vzduchu.
- Zabudujte súpravu dýzy (viď kapitolu 9.1).

Po zabudovaní nastavte prietok materiálu podľa kapitoly 8.2.

9.3. Výmena tesnenia ihly na farbu

Výmena je potrebná, keď na samočinne nastavovacom tesnení ihly na farbu uniká materiál.

Demontáž tesnenia ihly na farbu

- Uvoľnite poistnú maticu **[1-4]**.
- Vyskrutkujte regulačnú skrutku **[1-3]** s poistnou maticou z telesa pištole.
- Odoberte pružinu a ihlu na farbu **[9-1]**.
- Demontujte spúšť **[9-2]**.
- Tesnenie ihly na farbu **[9-3]** odskrutkujte z telesa pištole.

Montáž tesnenia ihly na farbu

- Tesnenie ihly na farbu **[9-3]** zaskrutkujte z telesa pištole.
- Založte spúšť **[9-2]**.
- Vložte pružinu a ihlu na farbu **[9-1]**.
- Zaskrutkujte regulačnú skrutku **[1-3]** s poistnou maticou **[1-4]** do telesa pištole.

Po zabudovaní nastavte prietok materiálu podľa kapitoly 8.2.

9.4. Výmena vzduchového piesta, pružiny vzduchového piesta a vzduchového mikrometra



DANGER

Varovanie!

Nebezpečenstvo poranenia uvoľneným vzduchovým mikrometrom.

Vzduchový mikrometer môže v prípade nedotiahnutia aretačnej skrutka nekontrolované vystreliť z lakovacej pištole.

→ Skontrolujte aretačnú skrutku vzduchového mikrometra či je pevne dotiahnutá a v prípade potreby ju dotiahnite.

Výmena je potrebná, keď pri nestlačenej spúšti zo vzduchovej dýzy alebo vzduchového mikrometra uniká vzduch.

Demontáž vzduchového piesta, pružiny vzduchového piesta a vzduchového mikrometra

- Aretačnú skrutku [10-1] odskrutkujte z telesa pištole.
- Z telesa pištole vyťahnite vzduchový mikrometer [10-4].
- Odoberte vzduchový piest s pružinou vzduchového piesta [10-5].
- Vyberte tyčku vzduchového piesta [10-3].

Montáž vzduchového piesta, pružiny vzduchového piesta a vzduchového mikrometra

- Tyčku vzduchového piesta [10-3] založte do správnej polohy.
 - Vzduchový piest s pružinou vzduchového piesta [10-5] a tiež vzduchový mikrometer [10-4] natrite s tukom na pištole SATA (# 48173) a založte.
 - Vzduchový mikrometer [10-4] zatlačte do telesa pištole.
 - Aretačnú skrutku [10-1] zaskrutkujte do telesa pištole.
- Po zabudovaní nastavte prietok materiálu podľa kapitoly 8.2.

9.5. Vymeňte samočinne nastavovacie tesnenie (na strane vzduchu)

Výmena je potrebná, keď pod spúšťou uniká vzduch.

Demontáž somonastavovacieho tesnia

- Uvoľnite poistnú maticu [1-4].
- Vyskrutkujte regulačnú skrutku [1-3] s poistnou maticou z telesa pištole.
- Odoberte pružinu a ihlu na farbu [9-1].
- Demontujte spúšť [9-2].
- Aretačnú skrutku [10-1] odskrutkujte z telesa pištole.
- Z telesa pištole vyťahnite vzduchový mikrometer [10-4].
- Odoberte vzduchový piest s pružinou vzduchového piesta [10-5].
- Vyberte tyčku vzduchového piesta [10-3].
- Samonastavovacie tesnenie [10-2] vyskrutkujte z telesa pištole.

Montáž somonastavovacieho tesnia

- Zaskrutkujte samonastavovacie tesnenie [10-2].
- Tyčku vzduchového piesta [10-3] založte do správnej polohy.
- Vzduchový piest s pružinou vzduchového piesta [10-5] a tiež vzduchový mikrometer [10-4] natrite s tukom na pištole SATA (# 48173) a založte.

- Vzduchový mikrometer [10-4] zatlačte do telesa pištole.
- Zaskrutkujte aretačnú skrutku [10-1].
- Zložte spúšť [9-2].
- Vložte pružinu a ihlu na farbu [9-1].
- Zaskrutkujte regulačnú skrutku [1-3] s poistnou maticou [1-4] do telesa pištole.

Po zabudovaní nastavte prietok materiálu podľa kapitoly 8.2.

9.6. Výmena vretena regulácie kruhového / plochého rozstreku

Výmena je nutná, keď na regulácii, kruhového / plochého rozstreku uniká vzduch alebo už nie je možné nastavenie striekaceho prúdu.

Vybratie vretena

- Vyskrutkujte zápusťnú skrutku [11-2].
- Stiahnite ryhovaný gombík [11-3].
- Vyskrutkujte vreteno [11-4] s univerzálnym kľúčom SATA z telesa pištole.

Montáž vretena

- Zaskrutkujte vreteno [11-4] s univerzálnym kľúčom SATA do telesa pištole.
- Vložte ryhovaný gombík [11-3].
- Zápusťnú skrutku [11-2] natrite s Loctite 242 [11-1] a pevne pristkrutkujte.

10. Starostlivosť a skladovanie

Aby sa zabezpečila funkcia lakovacej pištole, je potrebné starostlivé zaobchádzanie ako aj stála starostlivosť o produkt.

- Lakováciu pištoľ skladujte na suchom mieste.
- Lakováciu pištoľ dôkladne vyčistite po každom použití a pred každou výmenou materiálu.

**NOTICE****Pozor!****Škody spôsobené nesprávnym čistiacim prostriedkom**

Použitím agresívnych čistiacich prostriedkov na čistenie lakovacej pištole môže dôjsť k jej poškodeniu.

- Nepoužívajte agresívne čistiace prostriedky.
- Používajte neutrálne čistiace prostriedky s hodnotou pH 6–8.
- Nepoužívajte kyseliny, lúhy, zásady, moridlá, nevhodné regeneráty a iné agresívne čistiace prostriedky.

**NOTICE****Pozor!****Škody spôsobené nesprávnym čistením**

Ponorenie do rozpúšťadla alebo čistiaceho prostriedku alebo čistenie ultrazvukovou čističkou môže poškodiť lakovacu pištoľ.

- Lakovacu pištoľ nedávajte do rozpúšťadla alebo čistiaceho prostriedku.
- Lakovacu pištoľ nečistite ultrazvukovou čističkou.
- Používajte len práčky odporúčané SATA.

Vecné škody spôsobené nesprávnym náradím na čistenie

Znečistené otvory v žiadnom prípade nečistite nevhodnými predmetmi. Už nepatrné poškodenia ovplyvňujú vzhľad nástreku.

- Používajte ihlu na čistenie dýz SATA (# 62174) resp. (# 9894).

**Upozornenie!**

V zriedkavých prípadoch sa môže stať, že niektoré časti lakovacej pištole sa musia demontovať, aby ich bolo možné dôkladne vyčistiť. Ak je potrebná demontáž, mali by ste sa obmedziť na časti, ktoré podľa svojej funkcie prichádzajú do kontaktu s materiálom.

- Lakovacu pištoľ dôkladne prepláchnite s riedidlom.
- Vzduchovú dýzu vyčistite so štetcom alebo kefkou.
- Pohybujúce sa časti mierne natrite tukom na pištole.

11. Poruchy

Poruchy popísané v nasledujúcom smú byť odstraňované len školeným odborným personálom.

Ak uvedenými opatreniami nie je možné odstrániť poruchu, pošlite lakovaciu pištoľ na oddelenie služieb zákazníkom SATA (adresa je uvedená v kapitole 16).

Porucha	Príčina	Pomoc pri poruchách
Nepokojný striekací prúd (chvenie / prskanie) alebo vzduchové bubliny v nádržke.	Dýza na farbu nie je pevne dotiahnutá.	Dýzu na farbu dotiahnite univerzálnym kľúčom.
	Krúžok rozdeľovača poškodený alebo znečistený.	Vymeňte krúžok rozdeľovača vzduchu (viď kapitolu 9.2).
Vzduchové bubliny v nádržke.	Vzduchová dýza uvoľnená.	Vzduchová dýzu pevne dotiahnite.
	Priestor medzi dýzou na farbu a na vzduch („okruh vzduchu“) je znečistený.	Vyčistite okruh vzduchu. Dodržiavajte pokyny na čistenie (viď kapitolu 10).
	Súprava dýzy je znečistená.	Vyčistite súpravu dýzy. Dodržiavajte pokyny na čistenie (viď kapitolu 10).
	Súprava dýzy poškodená.	Vymeňte súpravu dýzy (viď kapitolu 9.1).
	V nádržke je málo striekacieho média.	Naplňte nádržku (viď kapitolu 8.2).
	Chybné tesnenie ihly na farbu.	Vymeňte tesnenie ihly na farbu (viď kapitolu 9.3).

Porucha	Príčina	Pomoc pri poru- chách
Striekaný obraz príliš malý, šikmý, jednostranný alebo rozdelený.	Otvory vzduchovej dýzy sú pokryté lakom.	Vyčistite vzduchovú dýzu. Dodržiavajte pokyny na čistenie (viď kapitolu 10).
	Hrot dýzy na farbu (čapík) je poškodený.	Skontrolujte hrot dýzy na farbu a prípadne vymeňte súpravu dýzy (viď kapitolu 9.1).
Nefunguje regulácia kruhového/plochého rozstreku – Otáčanie regulácie.	Krúžok rozdeľovača nie je uložený v správnej polohe (kolík nie je v otvore) alebo je poškodený.	Vymeňte krúžok rozdeľovača vzduchu (viď kapitolu 9.2).
Nie je možné otáčať reguláciu kruhového/plochého rozstreku.	Regulácia kruhového/plochého rozstreku bola proti smeru otáčania hodinových ručičiek silne otáčaná do obmedzenia, vreteno je uvoľnené v záвите pištole.	Regulácia kruhového/plochého rozstreku vyskrutkujte s univerzálnym kľúčom a uvoľnite ju aby sa otáčala resp. úplne ju vymeňte (viď kapitolu 9.6).
Lakovacia pištoľ nevypína vzduch.	Vzduchový piest znečistený.	Vyčistite vzduchový piest. Dodržiavajte pokyny na čistenie (viď kapitolu 10).
	Vzduchový piest opotrebovaný.	Vymeňte vzduchový piest a tesnenie vzduchového piesta (viď kapitolu 9.4).

Porucha	Príčina	Pomoc pri poru- chách
Materiál v nádržke vrie.	Cez kanál farby sa dostal rozprášený vzduch do nádržky. Dýzu na farbu dostatočne dotiahnite. Vzduchová dýza nie je úplne dotiahnutá, okruh vzduchu je upchatý, chybné uloženie alebo poškodená súprava dýzy.	Časti dotiahnite, vyčistite alebo vymeňte.
Korózia na závite vzduchovej dýzy, kanáli materiálu (pripojení nádržky) alebo telesa lakovacej pištole.	Čistiaca kvapalina (roztok vody) zostala veľmi dlho v pištole.	Nechajte vymeniť teleso pištole. Dodržiavajte pokyny na čistenie (viď kapitolu 10).
	Použitie nevhodné čistiace kvapaliny.	
Striekané médium uniká za tesnením ihly na farbu.	Tesnenie ihly na farbu chybné alebo nie je založené.	Vymeňte tesnenie ihly na farbu (viď kapitolu 9.3).
	Ihla na farbu poškodená.	Vymeňte súpravu dýzy (viď kapitolu 9.1).
	Ihla na farbu znečistená.	Vyčistite ihlu na farbu. Dodržiavajte pokyny na čistenie (viď kapitolu 10).
Lakovacia pištoľ odkvapkáva na hrote dýzy na farbu („nárusty na dýze na farbu“).	Cudzie telesá medzi hrotom dýzy na farbu a dýzou na farbu.	Vyčistite dýzu na farbu a ihlu na farbu. Dodržiavajte pokyny na čistenie (viď kapitolu 10).
	Súprava dýzy poškodená.	Vymeňte súpravu dýzy (viď kapitolu 9.1).

12. Likvidácia

Likvidácia úplnej prázdnej striekacej pištole ako materiál. Aby sa zabránilo škodám na životnom prostredí, zvyšky striekaného alebo oddeľovacieho prostriedku odborne zlikvidujte mimo lakovacej pištole. Dodržiavajte miestne predpisy!

13. Zákaznícky servis

Príslušenstvo, náhradné diely a technickú podporu získate u svojho predajcu SATA.

14. Príslušenstvo

Výr. č.	Názov	Počet
6981	Spojka rýchlosvúvky G1/4 IG	5 ks
27771	Vzduchový mikrometer 0–845 s manometrom	1 ks
64030	Súprava na čistenie SATA	1 súprava
53090	Vzduchová hadica	1 ks
48173	Vysoko výkonný tuk	1 ks

15. Náhradné diely

Výr. č.	Názov	Počet
1826	Uzáver kvapkania pre plastovú nádržku 0,6 l	4 ks
3988	Sitko laku	10 ks
6395	CCS-Clip (zelený, modrý, červený, čierny)	4 ks
9050	Súprava náradia	1 súprava
15438	Tesnenie ihly na farbu	1 ks
25874*	O-krúžok 9 x 1,5	1 ks
27243	0,6 l QCC rýchlovýmenná nádržka (plast)	1 ks
49395	Skrutkovací uzáver pre plastovú nádržku 0,6 l	1 ks
76018	Sitko laku	100 ks
76026	Sitko laku	500 ks
78154*	Uzavieracia hlavica	1 ks
89771	Vreteno pre reguláciu kruhového//plochého rozstreku	1 ks

Výr. č.	Názov	Počet
91959	Vzduchová piestnica	1 ks
130492	Súprava jazýčkov spúšte SATAjet 100	1 ks
133926	Súprava koliesok strmeňa	1 súpra- va
133934	Tesnenie pre reguláciu kruhového/plochého roz- streku	3 ks
133942	Držiak tesnenia (na strane vzduchu)	1 ks
133959	Pružina ihly na farbu a vzduchového piesta	3 ks
133967	Aretačná skrutka pre vzduchový mikrometer SATA	3 ks
133983	Pripojenie vzduchu	1 ks
133991	hlava vzduchového piesta	3 ks
139188	Regulácia množstva materiálu s poistnou maticou	1 ks
139964	Vzduchový mikrometer	1 ks
140574	Ryhovaný gombík a skrutka	1 ks
140582	Tesniace prvky pre dýzu na farbu	5 ks
143230	Krúžok rozdeľovača vzduchu	3 ks

*	len pre SATAjet 100 B P
<input type="checkbox"/>	Je v opravárenskej súprave (# 130542)
<input checked="" type="radio"/>	Je v servisnej jednotke vzduchového piesta (# 92759)
<input type="radio"/>	Je v súprave tesnení (# 183780)

16. EÚ vyhlásenie o zhode



Aktuálne platné vyhlásenie o zhode nájdete na:



www.sata.com/downloads

İçindekiler dizini [Orijinal metin: Almanca]

1. Genel bilgiler	519	9. Bakım ve onarım	529
2. Emniyet bilgileri	520	10. Bakım ve saklama	533
3. Amacına uygun kullanım	522	11. Arızalar	534
4. Tanım	522	12. Atığa ayırma	536
5. Teslimat içeriği	522	13. Müşteri servisi	537
6. yapısı	523	14. Aksesuar	537
7. Teknik özellikler	524	15. Yedek parça	537
8. Kullanım	526	16. AB Uygunluk Beyanı	538

 	<p>Önce okuyunuz!</p>
 DANGER	
<p>İşletime alma ve işletimden önce bu kullanım talimatını tamamen ve dikkatle okuyun. Emniyet ve tehlike uyarılarına uyun!</p>	

Bu kullanım talimatını ve püskürtme tabancasının kullanım talimatını her zaman ürünün yanında ya da her zaman herkesin erişebileceği bir yerde saklayın!

1. Genel bilgiler

1.1. Giriş

Bu kullanım talimatı, bundan böyle boyama tabancası diye tanımlanan SATAjet 100 B F RP/SATAjet 100 B F HVLP/SATAjet 100 B P'nin çalıştırılması için önemli bilgileri kapsamaktadır. Ayrıca devreye alma, bakım ve onarım, koruma ve depolama ile arıza giderme konuları da açıklanmıştır.

1.2. Hedef grubu

Bu işletim kılavuzu

- boyacılar ve cila işçileri,
- Sanayi ve zanaat işletmelerindeki cila işleri için eğitimli personel için tasarlanmıştır.

1.3. Kaza önleme

Esas itibarıyla genel ve ülkelere özel kazalara karşı korunma yönetmeliklerine ve ilgili atölye ve işletme koruma talimatlarına uyulacaktır.

1.4. Aksesuar, yedek ve aşınma parçaları

Prensip olarak sadece SATA firmasına ait orijinal aksesuar, yedek ve aşınma parçaları kullanılmalıdır. SATA tarafından tedarik edilmeyen aksesuar parçaları kontrol edilmemiş olup onaylı değildir. Onaylı olmayan aksesuar, yedek ve aşınma parçalarının kullanılmasından kaynaklanan hasarlar için SATA sorumluluk üstlenmez.

1.5. Garanti ve sorumluluk

SATA firmasının genel iş koşulları ve varsa eğer diğer sözleşme hükümleri ve ilgili yasalar geçerlidir.

SATA şu durumlarda hiçbir sorumluluk üstlenmez

- Kullanım talimatına riayet edilmemesi
- Ürünün amacına aykırı şekilde kullanılması
- Eğitimsiz personel tarafından kullanılması
- Kişisel koruyucu donanımın kullanılmaması
- Orijinal aksesuar, yedek ve aşınma parçalarının kullanılmaması
- Keyfi modifikasyonlar veya teknik değişiklikler
- Doğal yıpranma/aşınma
- Normal kullanım dışı darbe yükleri
- Takma ve sökme çalışmaları
- Ekran camının sivri, keskin veya kaba cisimlerle temizlenmesi

2. Emniyet bilgileri

Aşağıda bulunan ilgili uyarıları okuyun ve bunlara uyun. Bunlara uyulmaması veya hatalı uygulanması, fonksiyonel hasarlara veya ölümlle sonuçlanabilecek ağır yaralanmalara neden olabilir.





2.1. Personelden talep edilenler

Boyama tabancası, yalnızca bu kullanım talimatını tamamen okumuş ve anlamış deneyimli uzmanlar ve eğitilmiş personel tarafından kullanılabilir. Uyuşturucu, alkol, ilaç veya başka maddelerin etkisi altında reaksiyon yeteneği azalmış olan kişilerin boyama tabancası ile çalışması yasaktır.

2.2. Kişisel koruyucu donanım

Boyama tabancasının kullanımı ve temizlik ile bakım işlemleri esnasında daima izin verilen solunum ve göz ile kulak koruyucularıyla , uygun koruyucu eldivenler, iş elbisesi ve güvenlik ayakkabıları giyiniz.

2.3. Patlama tehlikesi olan sahalarda kullanım

 	Uyarı! Patlama tehlikesi!
 	
<p>Patlayan boyama tabancası nedeniyle ölüm tehlikesi Boyama tabancasının patlama tehlikesine sahip Bölge 0 sahaları içinde kullanılmasından dolayı patlama meydana gelebilir. → Boyama tabancasını muhtemel patlama tehlikesi olan Bölge 0 sahalarına asla sokmayın.</p>	

Boyama tabancası, 1. ve 2 patlama bölgesine ait patlama tehlikeli alanlarda kullanım/muhafaza işlemi için onaylanmıştır. Ürün işareti dikkate alınmalıdır.

2.4. Emniyet bilgileri

Teknik durum

- Boyama tabancasını asla bir hasar veya eksik parça varsa devreye almayın.
- Boyama tabancası hasarlıysa derhal devreden çıkartın, basınçlı hava kaynağından ayırın ve havasını tamamen boşaltın.
- Boyama tabancası üzerinde kesinlikle keyfi olarak tadilat yapmayın veya teknik bakımdan değiştirmeyin.
- Boyama tabancasını tüm bağlı parçalarla birlikte her kullanımdan önce hasar ve sağlam oturma bakımından kontrol edin ve gerekirse onarın.

Çalışma malzemeleri

- Asit veya alkalik çözelti içeren püskürtme maddelerinin işlenmesi yasaktır.
- Halojen hidrokarbonlar, benzin, kerosin, herbisitler, pestisitler ve radyoaktif maddeler ile çözücülerin işlenmesi yasaktır. Halojenize çözücüler patlayıcı ve tahriş edici kimyasal bileşimlere neden olabilir.
- Büyük, keskin kenarlı ve taşıyıcı pigmentler içeren agresif maddelerin işlenmesi yasaktır. Bunların arasında örneğin değişik yapıştırıcı türleri, temas ve dispersiyon yapıştırıcıları, klor kauçuk, sıva benzeri materyaller ve kaba elyaf maddeleriyle doldurulan boyalar sayılır.
- Boyama tabancasının çalışma ortamına sadece gerekli miktarlarda çözücü, boya, vernik veya başka tehlikeli püskürtme maddelerini getirin. Bu maddeler, iş bitiminde amacına uygun depo odalarına nakledilmelidir.

İşletim parametreleri

- Boyama tabancası yalnızca tip etiketinde bildirilen parametreler içerisinde çalıştırılmalıdır.

Bağlı olan parçalar

- Sadece orijinal SATA aksesuar ve yedek parçalarını kullanın.
- Bağlı olan hortumlar ve hatlar, çalışma esnasında beklenen termik, kimyasal ve mekanik yüklerle güvenle dayanabilmelidir.
- Basınç altında bulunan hortumlar çözümler sırasında kırbaç türünden hareketlerle yaralanmalara yol açabilmektedir. Hortumları çözmeden önce daima havalarını tamamen boşaltın.

Otomatik Temizleme sistemi

- Boyama tabancasının temizliği için kesinlikle asit veya alkalik çözelti içeren temizlik maddeleri kullanmayın.
- Asla halojenize hidrokarbon bazlı temizlik maddeleri kullanmayın.

Kullanım yeri

- Boyama tabancasını hiçbir zaman açık ateş, yanan sigaralar veya patlama koruması olmayan elektrikli donanımlar gibi ateşleme kaynaklarının sahası içerisinde kullanmayın.
- Boyama tabancasını yalnızca iyi havalandırılan mekanlarda kullanın.

Genel

- Boyama tabancasını kesinlikle canlılar üzerine doğrultmayın.
- Yerel emniyet, kaza önleme, iş güvenliği ve çevre koruma yönetmeliklerine uyulmalıdır.
- Kaza önleme yönetmeliklerine uyun.

3. Amacına uygun kullanım

Boyama tabancası, boya ve cilalarla birlikte başka uygun akışkan maddelerin uygun sübstratlar üzerine sürülmesi için işlev görür.

4. Tanım

Boyama işlemi için gereken basınçlı hava basınçlı hava bağlantısında beslenir. İlk basınç noktası için tetiğe basıldığında ön hava kontrolü etkinleştirilir. Tetiğe daha fazla basıldığında, boya iğnesi boya memesinden dışarı çekilir, püskürtülen madde basınçsız olarak boya memesinden akar ve hava memesinden akan basınçlı havayla ince olarak dağıtılır.

5. Teslimat içeriği

- Meme seti B F RP/B F HVLP/B P ve akış kabı ile boyama tabancası
- Takım seti
- CCS-Clips

■ Kullanım talimatı

Alternatif model

- Farklı dolum hacmine sahip alüminyum veya plastik tabanca haznesi

Ambalajından çıkardıktan sonra şunları kontrol edin:

- Boyama tabancası hasarlı
- Teslimat kapsamı eksiksiz mi

6. yapısı

- | | | | |
|--------|---|--------|--|
| [1-1] | Damlama engeli | [1-11] | Tetik mandalı |
| [1-2] | Dairesel/geniş huzme ayarı | [1-12] | Meme seti; hava memesi, boya memesi (görünmez), boya iğnesi (görünmez) |
| [1-3] | Malzeme akış kontrolü | [1-13] | Hızlı hazne değişim bağlantılı (QCC) boya tabancası bağlantısı |
| [1-4] | Malzeme miktarı ayarı karşı somunu | [1-14] | Hızlı hazne değişim bağlantılı (QCC) hazne bağlantısı |
| [1-5] | Hava mikrometresi | [1-15] | Boya filtresi (görünmez) |
| [1-6] | Hava mikrometresi sabitleme vidası | [1-16] | Hazne |
| [1-7] | Hava pistonu (görünmez) | [1-17] | Hazne kapağı |
| [1-8] | Basınçlı hava bağlantısı G ¼" (erkek vida dişi) | | |
| [1-9] | ColorCode sistemi (CCS) | | |
| [1-10] | Boya tabancası sapı | | |

6.1. Hava mikrometresi

- [3-97] SATA adam 2 (bkz. Bölüm 14)
- [3-98] Kontrol düzenekli ayrı manometre (bkz. Bölüm 14)
- [3-99] Kontrol düzeneksiz ayrı manometre (bkz. Bölüm 14)
- [3-100] Basınçlı hava şebekesinde basınç ölçümü

7. Teknik özellikler

Tabanca giriş basıncı			
RP	Operating range (Kullanım alanı)	1,5 bar - 2,0 bar	22 psi - 29 psi
HVLP	Operating range (Kullanım alanı)	2,0 bar	29 psi
	"Compliant"	> 2,0 bar (meme iç basıncı > 0,7 bar)	> 29 psi (meme iç basıncı > 10 psi)
	Uyumlu Lombardi- ya/İtalya kanunları	< 2,5 bar meme iç basıncı < 1,0 bar)	< 35 psi (meme iç basıncı < 15 psi)
Polyester	Operating range (Kullanım alanı)	1,5 bar - 2,0 bar	22 psi - 29 psi

Püskürtme mesafesi			
RP	önerilir	17 cm - 21 cm	6.7" - 8.3"
HVLP	önerilir	10 cm - 15 cm	3.9" - 5.9"
	önerilir Lombar- dei/İtalien	13 cm - 21 cm	5.1" - 8.3"
Polyester	önerilir	17 cm - 21 cm	6.7" - 8.3"

Maks. tabanca giriş basıncı			
		10,0 bar	145 psi

Hava tüketimi 2,0 bar tabanca giriş basıncında			
	RP	290 Nl/min	10.2 cfm
	HVLP	350 Nl/min	12.4 cfm
	Polyester	245 Nl/min	8.7 cfm

Püskürtülen madde maks. sıcaklığı			
		50 °C	122 °F

Ağırlık Versiyon	RP/ HVLP	Polyester	RP/ HVLP	Polyester
Plastik akış kabı ağırlığı (malze- mesiz) 600 ml	601 g	612 g	21.2 oz.	21.6 oz.

Ağırlık Versiyon	RP/ HVLP	Polyester	RP/ HVLP	Polyester
RPS kabı ağırlığı (malzemesiz) 600 ml	478 g	489 g	16.9 oz.	17.2 oz.
Alüminyum akış kabı ağırlığı (malzemesiz) 1000 ml	610 g	621 g	21.5 oz.	21.9 oz.

8. Kullanım

	Uyarı!
	

Patlayan basınçlı hava hortumundan dolayı yaralanma tehlikesi
Uygun olmayan bir basınçlı hava hortumundan dolayı, fazla yüksek basınçtan dolayı hasar görüp patlayabilir.

→ Sadece çözücülere karşı dayanımlı, antistatik ve teknik bakımdan kusursuz durumda, en az 10 bar sürekli basınç direnciyle basınçlı hava için en az < 1 MOhm'luk bir deşarj direnci olan ve en az 9 mm iç çapı olan hortum kullanın (53090).

	Dikkat!
	

Kirlenmiş basınçlı havadan dolayı hasarlar
Kirli basınçlı hava kullanılması hatalı fonksiyonlara neden olabilir.

→ Temiz basınçlı hava kullanın. Örneğin boyama kabininin dışında SATA filtre 100 (# 148247) veya boyama kabininin içinde SATA filtre 484 (# 92320) kullanılarak.

Boyama tabancasıyla güvenli çalışma/ sağlayabilmek için her kullanımdan önce şunlara dikkat edin/kontrol edin:

- Tüm vidaların [2-1], [2-2], [2-3], [2-4] ve [2-5] sağlam oturması. Gerekirse vidaları sıkın.
- Boya memesi [2-2] 14 Nm [7-5] sıkma torkuyla sıkıldı.
- Kilitleme vidası [10-1] sıkıldı.
- Temiz basınçlı hava kullanılıyor.

8.1. İlk devreye alma

- Montaj öncesinde basınçlı hava borusuna tamamen hava üfleyin.

- Boya kanalını uygun temizlik sıvısıyla yıkayın [2-6].
- Bağlantı nipelini [2-10] hava bağlantısına [1-8] vidalayın.
- Hava memesini hizalayın.
Yatay huzme [2-8]
Dikey huzme [2-7]
- Boya eleğini [2-12] ve akış kabını [2-13] monte edin.

8.2. Ayar modu

Boyama tabancasının bağlanması

- Basınçlı hava hortumunu [2-11] bağlayın.

Malzemenin doldurulması

	Bilgi!
<p>Boyama sırasında sadece çalışma adımı için gereken malzeme miktarını kullanın.</p> <p>Boyama sırasında gereken püskürtme mesafesine dikkat edin. Boyama sonrasında malzemeyi talimatlara göre depolayın veya atığa ayırın.</p>	

- Vidalı kapağı [2-14] akış kabından [2-13] sökün.
- Damla kilidini [2-9] vidalı kapağın içine itin.
- Akış kabını doldurun (üst kenarın altında maksimum 20 mm).
- Vidalı kapağı akış kabının üstüne vidalayın.

Tabanca iç basıncın uyarlanması

	Bilgi!
<p>Ayar seçeneklerinde [3-2], [3-3] ve [3-4] hava mikrometresi [1-5] tam açık olmalıdır (dikey konum).</p>	

	Bilgi!
<p>Tabanca iç basıncı en doğru olarak SATA adam 2 ile ayarlanabilir [3-1].</p>	

	Bilgi!
<p>Eğer gereken tabanca giriş basıncına ulaşılmaz ise, basınçlı hava şebekesindeki basınç yükseltilmelidir.</p> <p>Çok yüksek bir giriş hava basıncı çok yüksek çekme kuvvetlerine yol açar.</p>	

- Tetik kabzasını [1-11] tamamen çekin.
- Tabanca giriş basıncını aşağıdaki ayar seçeneklerinden [3-1], [3-2], [3-3] ila [3-4] birine göre ayarlayın. Maksimum tabanca giriş basıncına dikkat edin (bkz. Bölüm 7).
- Tetik kabzasını başlangıç pozisyonuna getirin.

Malzeme miktarının ayarlanması

	Bilgi!
Malzeme miktarı ayarı tam açıkken boya memesi ve boya iğnesi aşınması en düşük seviyededir. Meme büyüklüğünü, püskürtme maddesine ve çalışma hızına bağlı olarak seçin.	

Malzeme miktarı ve dolayısıyla iğne stroku, ayar vidası üzerinden Resimler [4-1], [4-2], [4-3] ve [4-4] gereğince kadememiz olarak ayarlanabilir.

- Karşı somunu [1-4] çözün.
- Tetik kabzasını [1-11] tamamen çekin.
- Ayar vidasında [1-3] malzeme miktarını ayarlayın.
- Karşı somunu elle sıkın.

Püskürtme huzmesinin ayarlanması

Püskürtme huzmesi dairesel/geniş huzme ayarı [1-2] yardımıyla kadememiz olarak dairesel bir huzme elde edilene kadar ayarlanabilir.

- Dairesel ve geniş huzme ayarını [1-2] çevirerek püskürtme huzmesini ayarlayın.
 - Sağa döndürme [5-2] – Dairesel huzme
 - Sola döndürme [5-1] – Geniş huzme

Boyama işleminin başlatılması

- Püskürtme mesafesine girin (bkz. Bölüm 7).
- Tetik kabzasını tamamen çekin [6-2] ve boyama tabancasını 90° boyama yüzeyine [6-1] götürün.
- Püskürtme havası beslemesini ve malzeme beslemesini sağlayın.
- Tetik kabzasını [1-11] geriye doğru çekin ve boyama işlemini başlatın. Malzeme miktarını ve püskürtme huzmesini gerekirse tekrar ayarlayın.

Boyama işleminin sonlandırılması

- Tetik kabzasını [1-11] başlangıç pozisyonuna getirin.
- Boyama işlemi sona erdirildiğinde, püskürtme havasını kesin ve akış kabını [1-16] boşaltın. Bakım ve depolama ile ilgili bilgileri dikkate alın (bkz. Bölüm 10).

9. Bakım ve onarım

	Uyarı!
DANGER	
<p>Gevşeyen bileşenler veya fışkıran malzemeden dolayı yaralanma tehlikesi.</p> <p>Basıncı hava şebekesine bağlantı varken yapılan bakım çalışmaları sırasında bileşenler beklenmeden gevşeyebilir ve malzeme fışkırabilir.</p> <p>→ Tüm bakım çalışmalarından önce boyama tabancasını basınçlı hava şebekesinden ayırın.</p>	

	Uyarı!
DANGER	
<p>Keskin kenarlar nedeniyle yaralanma tehlikesi</p> <p>Meme setindeki montaj çalışmaları esnasında keskin kenarlar nedeniyle yaralanma tehlikesi mevcuttur.</p> <p>→ İş eldivenleri giyin.</p> <p>→ SATA çekme aletini her zaman vücuttan uzak tutarak kullanın.</p>	

Aşağıdaki bölümde boyama tabancasının bakımı ve onarımı anlatılmıştır. Bakım ve onarım çalışmaları sadece eğitimli uzman personel tarafından uygulanmalıdır.

- Tüm bakım ve onarım çalışmalarından önce basınçlı hava bağlantısına [1-8] basınçlı hava beslemesini kesin.

Onarım için yedek parçalar temin edilebilir (bakınız bölüm 15).

9.1. Meme setinin değiştirilmesi

	Dikkat!
NOTICE	
<p>Yanlış montajdan dolayı hasar oluşumu</p> <p>Boya memesinin ve boya iğnesinin yanlış bir montaj sırası nedeniyle bunlar hasar görebilir.</p> <p>→ Montaj sırasına mutlaka uyun. Boya memesini asla gerilim altında bulunan bir boya iğnesine vidalayın.</p>	

Meme seti test edilmiş bir hava memesi [7-1], boya memesi [7-2] ve boya

iğnesi [7-3] kombinasyonundan oluşmaktadır. Meme setini komple değiştirin.

Meme setinin demontajı

- Karşı somunu [1-4] çözün.
- Karşı somunla ayar vidasını [1-3] tabanca gövdesinden sökün.
- Yay ve boya iğnesini [7-3] çıkarın.
- Hava memesini [7-1] sökün.
- Üniversal anahtarla boya memesini [7-2] tabanca gövdesinden sökün.

Meme setinin montajı

- Boya memesini [7-5] üniversal anahtarla tabanca gövdesine vidalayın ve bir 14 Nm sıkma torkuyla sıkın.
 - Hava memesini [7-4] tabanca gövdesine vidalayın.
 - Boya iğnesini ve yayı [7-6] yerleştirin.
 - Ayar vidasını [1-3] karşı somun [1-4] ile tabanca gövdesine vidalayın.
- Montajdan sonra Bölüm 8.2 uyarınca malzeme miktarını ayarlayın.

9.2. Hava dağıtım bileziğinin değiştirilmesi



Bilgi!

Hava dağıtım bileziğinin demontajından sonra boyama tabancasındaki conta yüzeyini kontrol edin. Hasar oluşması durumunda SATA müşteri hizmetlerine başvurun (adres bkz. Bölüm 16).

Hava dağıtım bileziğinin demontajı

- Meme setini sökün (bkz. Bölüm 9.1).
- Hava dağıtım bileziğini SATA çekme aleti [8-1] ile çekip çıkarın.
- Conta yüzeyini [8-2] kirlenme bakımından kontrol edin, gerektiğinde temizleyin.

Hava dağıtım bileziğinin montajı

- Hava dağıtım bileziğini yerleştirin. Hava dağıtım bileziğinin mili [8-3] o sırada uygun şekilde hizalanmış olmalıdır.
- Hava dağıtım bileziğini eşit biçimde bastırın.
- Meme setini monte edin (bkz. Bölüm 9.1).

Montajdan sonra Bölüm 8.2 uyarınca malzeme miktarını ayarlayın.

9.3. Boya iğnesi contasının değiştirilmesi

Bu değişiklik, kendinden ayarlı boya iğnesi kutusundan malzeme çıktığında gereklidir.



Boya iğnesi contasının sökülmesi

- Karşı somunu [1-4] çözü.
- Karşı somunla ayar vidasını [1-3] tabanca gövdesinden sök.
- Yayı ve boya iğnesini [9-1] çıkarın.
- Tetik kabzasını [9-2] sök.
- Boya iğnesi contasını [9-3] tabanca gövdesinden sök.

Boya iğnesi contasının montajı

- Boya iğnesi contasını [9-3] tabanca gövdesine vidalayın.
 - Tetik kabzasını [9-2] monte edin.
 - Yayı ve boya iğnesini [9-1] yerleştirin.
 - Ayar vidasını [1-3] karşı somun [1-4] ile tabanca gövdesine vidalayın.
- Montajdan sonra Bölüm 8.2 uyarınca malzeme miktarını ayarlayın.

9.4. Hava pistonu, hava pistonu yayı ve hava mikrometresinin değiştirilmesi

	Uyarı!
	
<p>Çözülen hava mikrometresinden dolayı yaralanma tehlikesi Hava mikrometresi, kilitleme vidası sıkılmadığında kontrolsüz olarak boyama tabancasından fırlayabilir. → Hava mikrometresinin kilitleme vidasının tam oturup oturmadığını kontrol edin ve gerekirse sıkın.</p>	

Tetik kabzası çalıştırılmadığında hava memesinde veya hava mikrometresinden hava çıkarsa değişim gereklidir.

Hava pistonu, hava pistonu yayı ve hava mikrometresinin sökülmesi

- Kilitleme vidasını [10-1] tabanca gövdesinden sök.
- Hava mikrometresini [10-4] tabanca gövdesinden dışarı çekin.
- Hava pistonu yayı [10-5] ile hava pistonunu çıkarın.
- Hava pistonu çubuğunu [10-3] çıkarın.

Hava pistonu, hava pistonu yayı ve hava mikrometresinin montajı

- Hava pistonu çubuğunu [10-3] doğru konumda yerleştirin.
- Hava pistonu yayı [10-5] ile hava pistonuna ve hava mikrometresine [10-4] SATA tabanca yağı (# 48173) sürün ve yerleştirin.
- Hava mikrometresini [10-4] tabanca gövdesinin içine itin.
- Kilitleme vidasını [10-1] tabanca gövdesine vidalayın.

Montajdan sonra Bölüm 8.2 uyarınca malzeme miktarını ayarlayın.

9.5. Kendinden ayarlı contanın (hava tarafında) değiştirilmesi

Tetik kabzasında hava çıktığında değişim gereklidir.

Kendinden ayarlı contanın sökülmesi

- Karşı somunu [1-4] çözün.
- Karşı somunla ayar vidasını [1-3] tabanca gövdesinden sökün.
- Yayı ve boya iğnesini [9-1] çıkarın.
- Tetik kabzasını [9-2] sökün.
- Kilitleme vidasını [10-1] tabanca gövdesinden sökün.
- Hava mikrometresini [10-4] tabanca gövdesinden dışarı çekin.
- Hava pistonu yayı [10-5] ile hava pistonunu çıkarın.
- Hava pistonu çubuğunu [10-3] çıkarın.
- Kendinden ayarlı contayı [10-2] tabanca gövdesinden sökün.

Kendinden ayarlı contanın montajı

- Kendinden ayarlı contayı [10-2] vidalayın.
 - Hava pistonu çubuğunu [10-3] doğru konumda yerleştirin.
 - Hava pistonu yayı [10-5] ile hava pistonuna ve hava mikrometresine [10-4] SATA tabanca yağı (# 48173) sürün ve yerleştirin.
 - Hava mikrometresini [10-4] tabanca gövdesinin içine itin.
 - Kilitleme vidasını [10-1] vidalayın.
 - Tetik kabzasını [9-2] monte edin.
 - Yayı ve boya iğnesini [9-1] yerleştirin.
 - Ayar vidasını [1-3] karşı somun [1-4] ile tabanca gövdesine vidalayın.
- Montajdan sonra Bölüm 8.2 uyarınca malzeme miktarını ayarlayın.

9.6. Dairesel/geniş huzme ayarının milinin değiştirilmesi

Dairesel/geniş huzme ayarında hava çıktığında veya püskürtme huzmesinin ayarlanması artık mümkün olmadığına değişim gereklidir.

Milin demontajı

- Gömme başlı vidayı [11-2] çevirerek çıkarın.
- Tırtıllı düğmeyi [11-3] çekip çıkarın.
- SATA üniversal anahtarla mili [11-4] tabanca gövdesinden sökün.

Milin montajı

- SATA üniversal anahtarla mili [11-4] tabanca gövdesine vidalayın.
- Tırtıllı düğmeyi [11-3] yerleştirin.
- Gömme başlı vidayı [11-2] Loctite 242 ile ıslatın [11-1] ve el sıkılığında vidalayın.

10. Bakım ve saklama

Boyama tabancasının işlevselliğini sağlamak için ürünün dikkatle kullanılması ve sürekli bakım yapılması gereklidir.

- Boyama tabancasını kuru bir yerde depolayın.
- Boyama tabancasını her kullanımdan sonra ve her malzeme değişiminden önce temizleyin.

	Dikkat!
NOTICE	
<p>Yanlış temizlik maddelerinden dolayı hasar oluşumu Boyama tabancasının temizliği için agresif temizlik maddelerinin kullanılmasından dolayı tabanca zarar görebilir.</p> <p>→ Agresif temizlik maddeleri kullanmayın.</p> <p>→ pH değeri 6–8 olan nötr temizlik maddeleri kullanın.</p> <p>→ Asit, alkalik çözelti, baz, asitli yakıcı, uygunsuz rejeneratlar veya başka agresif temizlik maddeleri kullanmayın.</p>	

	Dikkat!
NOTICE	
<p>Yanlış temizlik nedeniyle maddi hasar Çözücü veya temizlik maddelerinin içine daldırma veya bir ultrasonik cihazda temizleme, boyama tabancasına hasar verebilir.</p> <p>→ Boyama tabancasını çözücü veya temizlik maddelerinin içine koymayınız.</p> <p>→ Boyama tabancasını bir ultrasonik cihazda temizlemeyin.</p> <p>→ Sadece SATA tarafından önerilen yıkama makinelerini kullanın.</p> <p>Yanlış temizlik aleti nedeniyle maddi hasar oluşumu Kirlenmiş delikleri asla uygunsuz cisimlerle temizlemeyin. Çok hafif hasarlar dahi püskürtme resmini etkiler.</p> <p>→ SATA meme temizlik iğneleri (# 62174) veya (# 9894) kullanın.</p>	

	Bilgi!
<p>Ender durumlarda boyama tabancasının bazı parçalarının iyice temizlenmesi için sökülmeleri zorunlu olabilir. Bir söküm zorunlu olursa, sadece işlev bakımından malzemeyle temas eden yapı parçalarına sınırlı olmalıdır.</p>	

- Boyama tabancasını tinerle iyice yıkayın.
- Hava memesini fırça veya silici ile temizleyin.
- Hareketli parçalara biraz tabanca yağı sürün.

11. Arızalar

Aşağıda açıklanan arızalar yalnızca eğitimli uzman personel tarafından giderilmelidir.

Eğer var olan bir arıza aşağıda açıklanan yardım tedbirleriyle giderilemez ise, boyama tabancasını SATA'nın müşteri hizmetlerine gönderin (adres için bkz. Bölüm 16).

Arıza	SEBEPLER	ÇÖZÜM ÖNERİLERİ
Dengesiz püskürtme huzmesi (titreşme/sıçratma) veya akış kabında hava kabarcıkları.	Boya memesi sıkılmadı.	Boya memesini üniversal anahtarla sıkın.
	Hava dağıtım bileziği hasarlı veya kirli.	Hava dağıtım bileziğini değiştirin (bkz. Bölüm 9.2).
Akış kabında hava kabarcıkları.	Hava memesi gevşek.	Hava memesini el sıkılığında sıkıştırın.
	Hava memesi ve boya memesi arasındaki boşlukta ("hava devresi") kir var.	Hava devresini temizleyin. Temizlik bilgilerine dikkat edin (bkz. Bölüm 10).
	Meme seti kirli.	Meme setini temizleyin. Temizlik bilgilerine dikkat edin (bkz. Bölüm 10).
	Meme seti hasarlı.	Meme setini değiştirin (bkz. Bölüm 9.1).
	Akış kabındaki püskürtme maddesi çok az.	Akış kabını doldurun (bkz. Bölüm 8.2).
	Boya iğnesi contası arızalı.	Boya iğnesi contasını değiştirin (bkz. Bölüm 9.3).

Arıza	SEBEPLER	ÇÖZÜM ÖNERİLERİ
Püskürtme şekli çok küçük, eğri, tek taraflı veya ayrılıyor.	Hava memesinin delikleri boyayla tıkanmış.	Hava memesini temizleyin. Temizlik bilgilerine dikkat edin (bkz. Bölüm 10).
	Boya memesi ucu (boya memesi mili) hasar görmüş.	Boya memesi ucunu hasarlanma bakımından kontrol edin ve gerekirse meme setini değiştirin (bkz. Bölüm 9.1).
Dairesel/geniş huzme ayarı – işlevsiz, ayar döndürülebilir.	Hava dağıtım bileziği doğru konumda değil (mil delikte değil) veya hasar görmüş.	Hava dağıtım bileziğini değiştirin (bkz. Bölüm 9.2).
Dairesel/geniş huzme ayarı döndürülemiyor.	Dairesel/geniş huzme ayarı saat yönünün tersine sınırlandırmaya çok fazla döndürüldü; tabancanın dışındaki mil gevşektir.	Dairesel/geniş huzme ayarını üniversal anahtarla sökün ve işler duruma getirin veya komple değiştirin (bkz. Bölüm 9.6).
Boyama tabancası havayı durdurmuyor.	Hava pistonunun yuvası kirlenmiş.	Hava pistonunun yuvasını temizleyin. Temizlik bilgilerine dikkat edin (bkz. Bölüm 10).
	Hava pistonu aşınmış.	Hava pistonunu ve hava pistonu kutusunu değiştirin (bkz. Bölüm 9.4).

Arıza	SEBEPLER	ÇÖZÜM ÖNERİLERİ
Akış kabındaki malzeme kabarcıklı.	Boya kanalının üzerinden akış kabına dağıtma havası geliyor. Boya memesi yeterince sıkılmadı. Hava memesi tam vidalanmadı; hava devresi tıkalı, yuva arızalı veya meme elemanı hasarlı.	Parçaları sıkıştırın, temizleyin veya değiştirin.
Hava memesi dışında, malzeme kanalında (kap bağlantısı) veya boyama tabancası gövdesinde korozyon.	Temizlik sıvısı (sulu) tabancada fazla uzun süreyle kalıyor.	Tabanca gövdesinin değiştirilmesini sağlayın. Temizlik bilgilerine dikkat edin (bkz. Bölüm 10).
	Uygunsuz temizlik sıvıları kullanıldı.	
Boya iğnesi contasının arkasından püskürtme maddesi sızıyor.	Boya iğnesi contası arızalı veya yok.	Boya iğnesi contasını değiştirin (bkz. Bölüm 9.3).
	Boya iğnesi hasarlı.	Meme setini değiştirin (bkz. Bölüm 9.1).
	Boya iğnesi kirlidir.	Boya iğnesini temizleyin. Temizlik bilgilerine dikkat edin (bkz. Bölüm 10).
Boyama tabancası boya memesi ucundan damlatıyor ("boya memesi mili").	Boya iğnesi ucu ve boya memesi arasında yabancı cisim var.	Boya iğnesi ucunu ve boya memesini temizleyin. Temizlik bilgilerine dikkat edin (bkz. Bölüm 10).
	Meme seti hasarlı.	Meme setini değiştirin (bkz. Bölüm 9.1).

12. Atığa ayırma

Tamamıyla boşaltılan boyama tabancasının dönüştürülebilir malzeme olarak atığa ayrılması. Çevre için zararları önlemek için püskürtme maddesinin artıklarını ve ayırma maddesini ayrı olarak boyama tabancasından talimatlara uygun şekilde atığa ayırın. Mahalli yönetmelikleri dikkate alın!

13. Müşteri servisi

SATA bayiniz tarafından aksesuar, yedek parça ve teknik destek verilmektedir.

14. Aksesuar

Ürün No.	Tanım	Adet
6981	Çabuk bağlantı rakoru nipeli G1/4 IG	5 ad.
27771	Hava mikrometresi 0–845 ile manometre	1 ad.
64030	SATA temizlik seti	1 set
53090	Hava hortumu	1 ad.
48173	Yüksek performans gresi	1 ad.

15. Yedek parça

Ürün No.	Tanım	Adet
1826	Damla kilidi, 0,6 l plastik kap için	4 ad.
3988	Boya eleği	10 adet
6395	CCS klips (yeşil, mavi, kırmızı, siyah)	4 ad.
9050	Takım seti	1 set
15438	Boya iğnesi contası	1 ad.
25874*	O ring 9 x 1,5	1 ad.
27243	0,6 l QCC hızlı değiştirme akış kabı (plastik)	1 ad.
49395	Vidalı kapak, 0,6 l plastik kap için	1 ad.
76018	Boya eleği	100 ad.
76026	Boya eleği	500 ad.
78154*	Kilitleme kapağı	1 ad.
89771	Dairesel/geniş huzme ayarı için mil	1 ad.
91959	Hava pistonu çubuğu	1 ad.
130492	SATAjet 100 tetik mandalı seti	1 ad.
133926	Askı makara seti	1 set
133934	Dairesel/geniş huzme ayarı mili için conta	3 ad.
133942	Conta tutucu (hava tarafı)	1 ad.
133959	Boya iğnesi ve hava pistonu yayı	3 ad.
133967	SATA hava mikrometresi için kilitleme vidası	3 ad.
133983	Hava bağlantısı	1 ad.

Ürün No.	Tanım	Adet
133991	Hava pistonu başı	3 ad.
139188	Kontra somunlu malzeme miktarı ayarı	1 ad.
139964	Hava mikrometresi	1 ad.
140574	Tırtıllı düğme ve vida	1 ad.
140582	Boya memesi için conta elemanları	5 ad.
143230	Hava dağıtım bileziği	3 ad.

*	sadece SATAjet 100 B P'de
<input type="checkbox"/>	Onarım setinde (# 130542) dahil
<input checked="" type="checkbox"/>	Hava pistonu servis ünitesinde (# 92759) dahil
<input type="checkbox"/>	Conta setinde (# 183780) dahil

16. AB Uygunluk Beyanı

Güncel olarak geçerli uygunluk beyanını burada bulabilirsiniz:



www.sata.com/downloads

Approval for HVLP mandated areas for SATAjet® spray guns in RP technology (please refer to chart below)

SATA spray gun types as listed in the chart below are approved for sales in the HVLP mandated areas within the USA listed on the SATA website www.sata.com/usaapprovals and are subject to the following conditions.

- The approvals are only valid for the spray guns listed in the chart below under the supposition that the air pressure supplied to the spray guns shall not exceed the maximum inlet pressure listed in the chart.
- A SATA air micrometer with gauge 0/845, product number 27771, with color coded reading screen showing **max. 29 psi** with blue coding or a SATA adam 2 (additional digital air micrometer), Art. No. 160853 (for SATAjet 4000 B) or Art. No. 211557 (for SATAjet 5000 B), shall be attached to the **standard spray guns listed in the chart below** other than **DIGITAL spray guns** (see also chart below) and be in good working condition during spraying.

Spray gun type	Max. inlet pressure	Additional measurement accessory required
SATAjet 3000 B RP	35 psi	[1],[2],[3],[4]
SATAjet 3000 B RP DIGITAL	35 psi	—
SATAjet 4000 B RP	32 psi	[1],[2],[3],[4]
SATAjet 4000 B RP DIGITAL	32 psi	—
SATAjet 5000 B RP	29 psi	[1],[2],[3],[4]
SATAjet 5000 B RP DIGITAL	29 psi	—
SATAminijet 4400 B RP	35 psi	[1],[2],[3],[4]
SATAjet 100 B RP	32 psi	[1],[2],[3],[4]
SATAjet 100 B P	32 psi	[1],[2],[3],[4]
SATAjet 1000 B RP	32 psi	[1],[2],[3],[4]

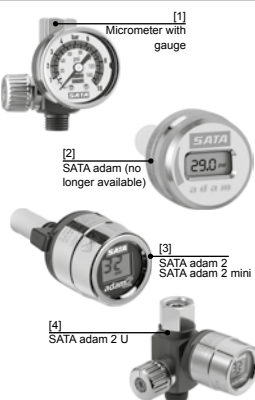

[1] Micrometer with gauge

[2] SATA adam (no longer available)

[3] SATA adam 2
SATA adam 2 mini

[4] SATA adam 2 U

Please see www.sata.com/usaapprovals for details!



US 6.877.677



US 6.845.924



[1]

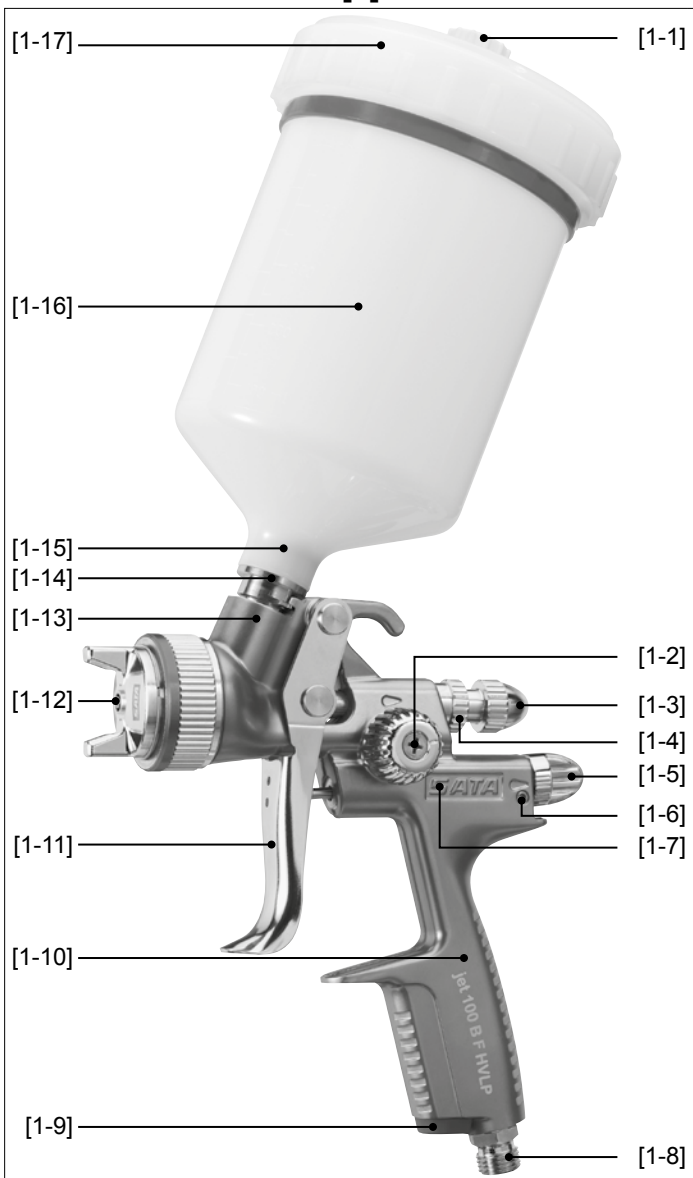

[2]

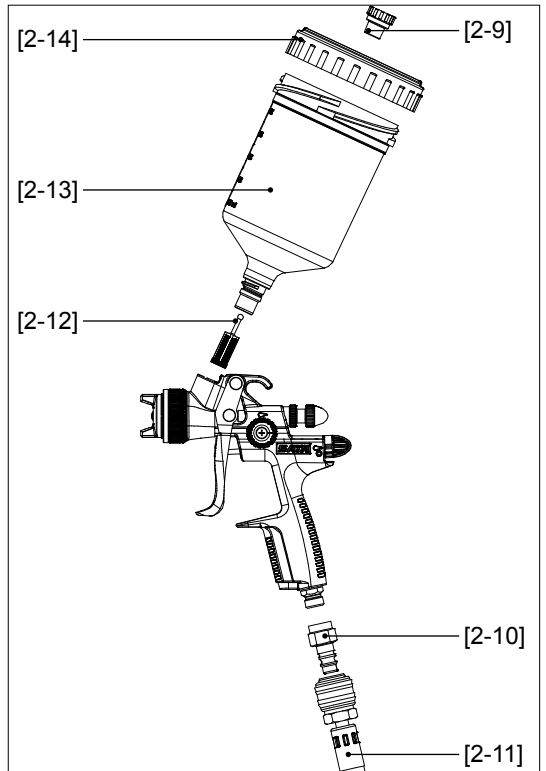
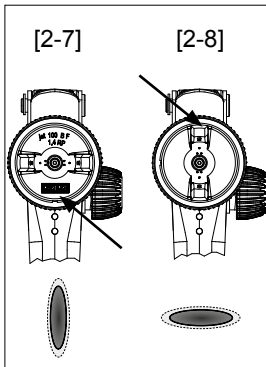
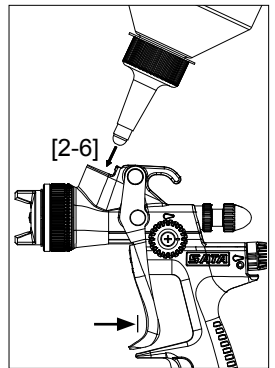
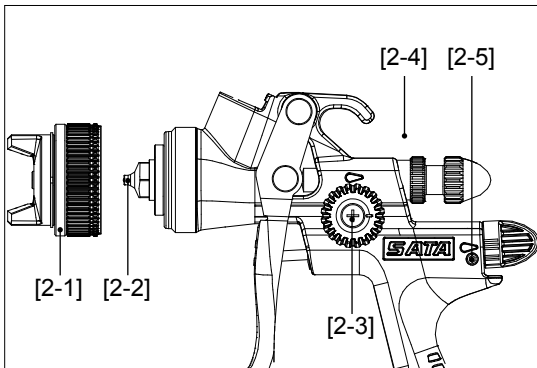

[3]

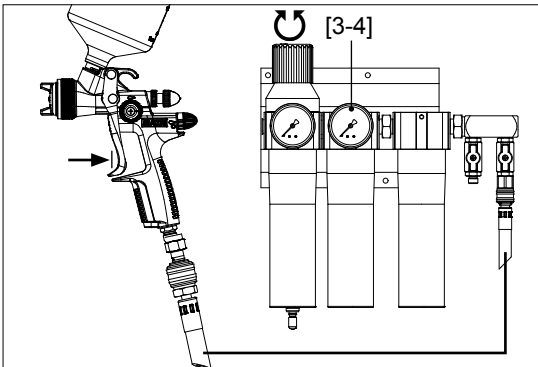
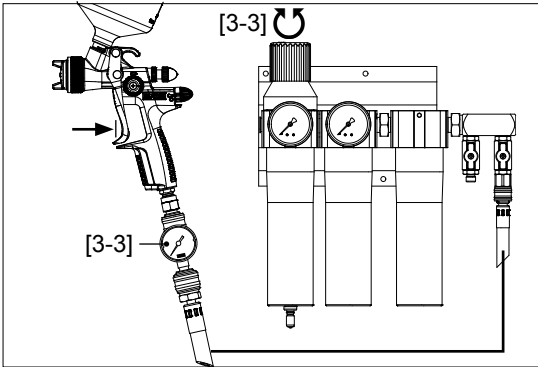
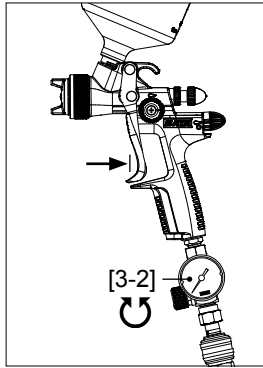
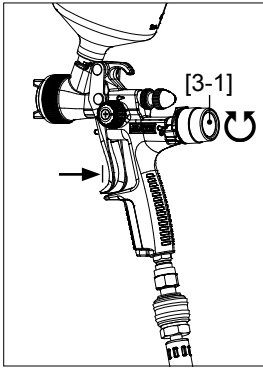

[4]

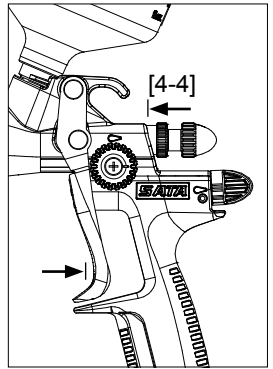
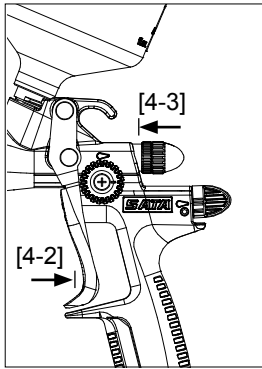
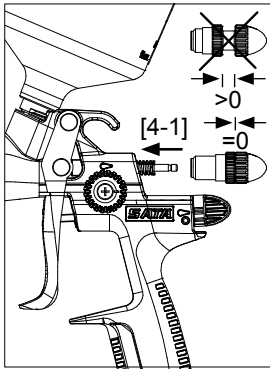

[5]

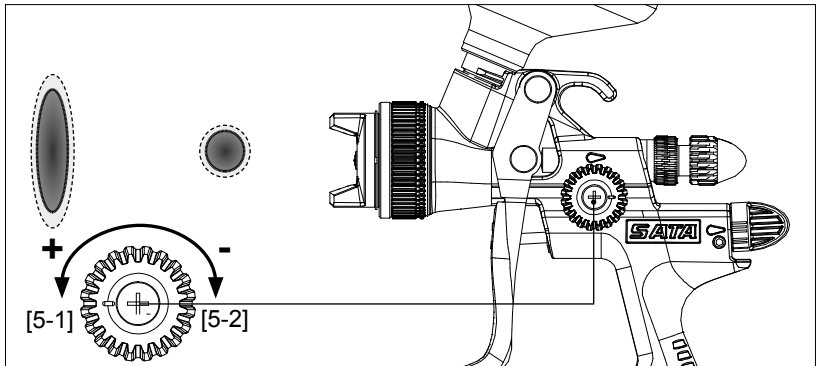

[6]

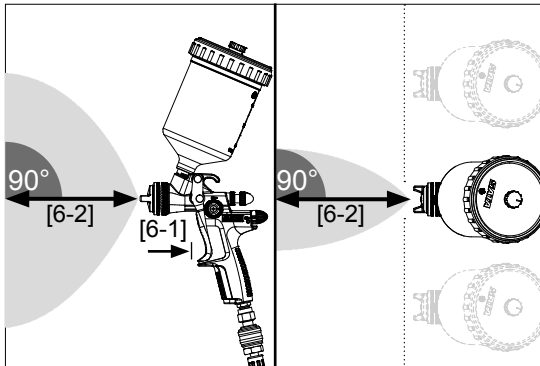

[7]

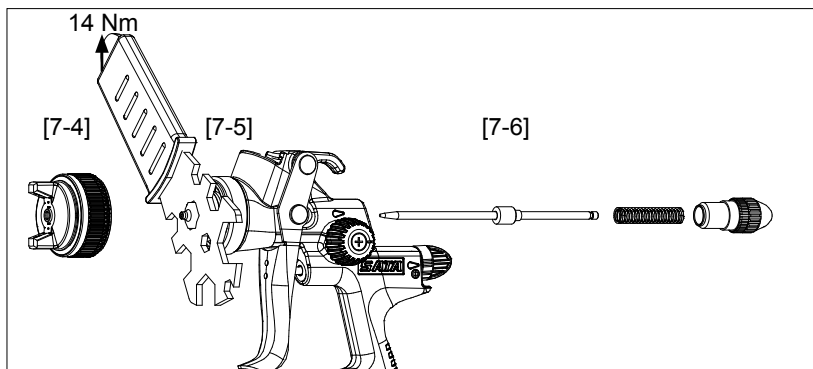
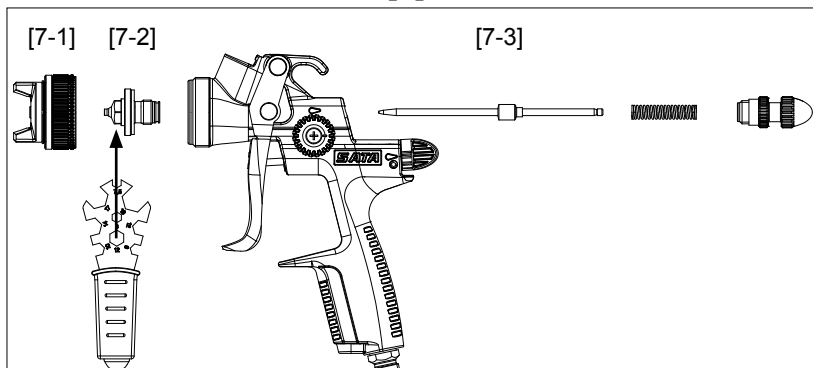

[8]

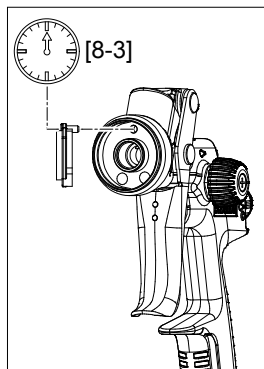
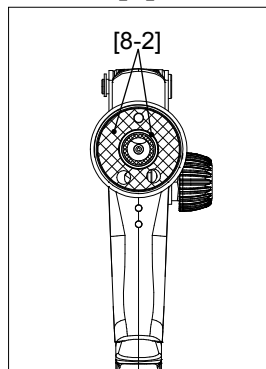
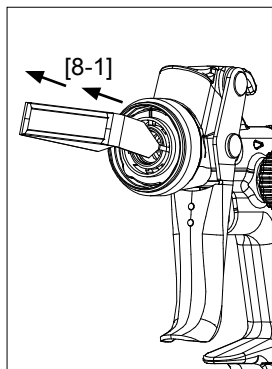

[10]

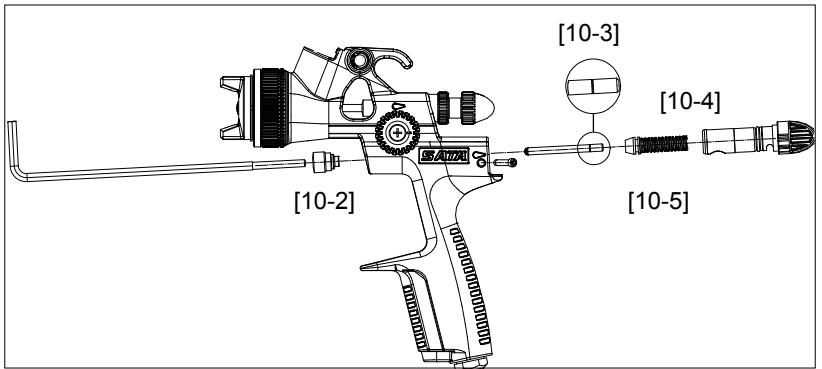
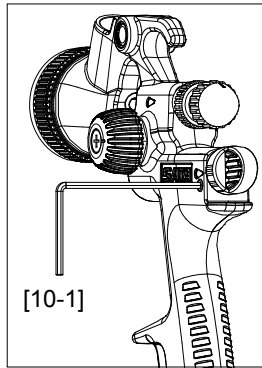

[11]

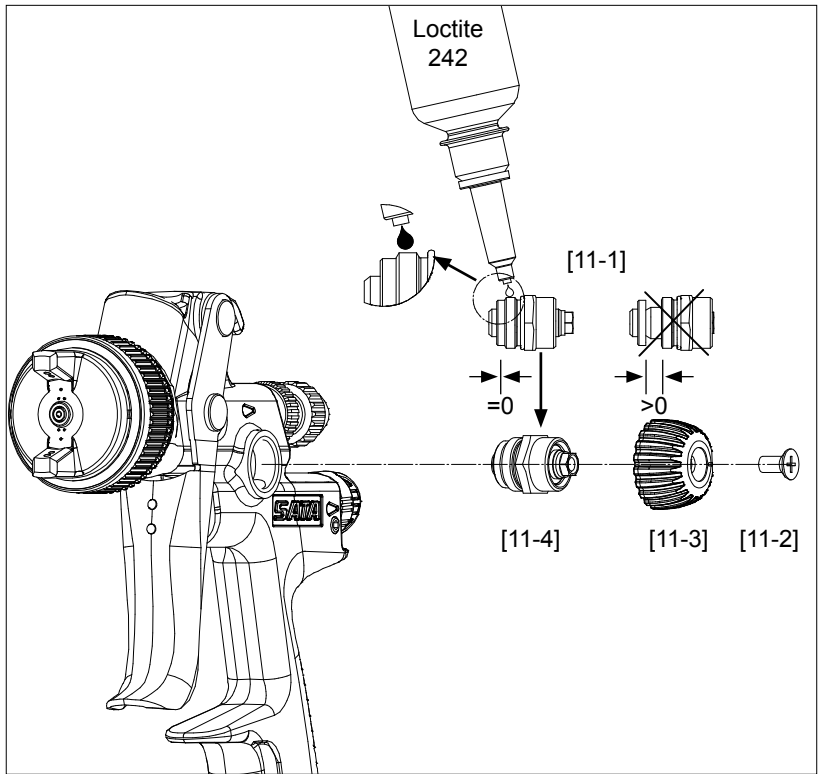

[12]

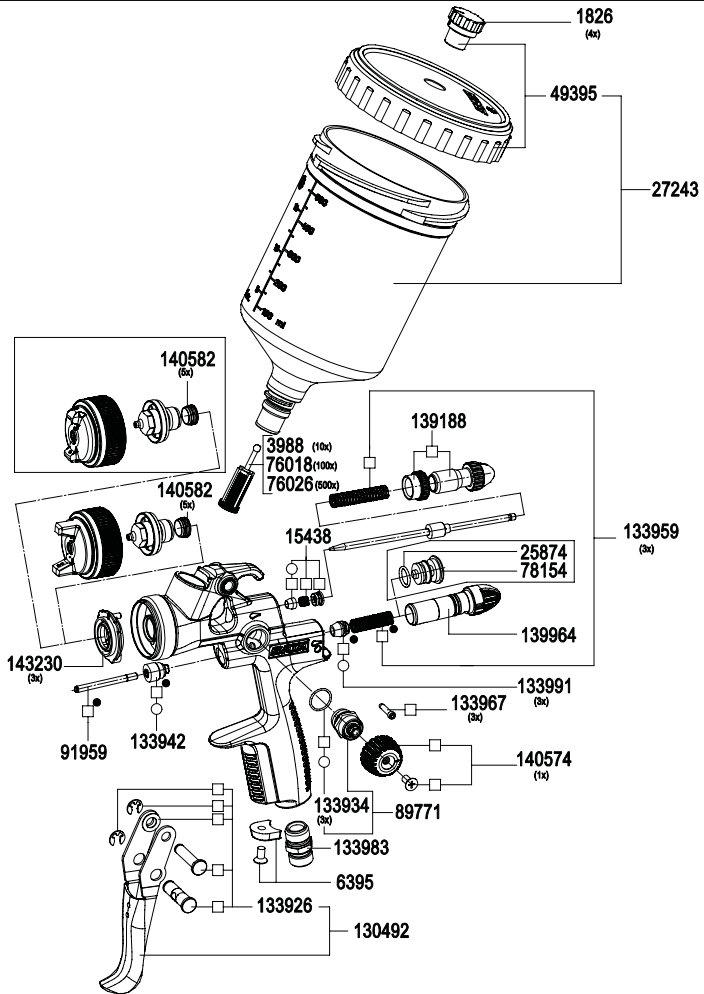

□	15.
●	
○	

EAC

SATA

SATA GmbH & Co. KG
Domertalstraße 20
70806 Kornwestheim
Deutschland
Tel. +49 7154 811-0
Fax +49 7154 811-196
E-Mail: info@sata.com
www.sata.com



70% PEFC zertifiziert
Dieses Produkt stammt aus nachhaltig
bewirtschafteten Wäldern und kontrollierten
Quellen.
www.pefc.de