

SATAjet 3000 B



Betriebsanleitung | Упътване за работа | 省漆高效数字喷枪 使用说明书
Návod k použití | Betjeningsvejledning | Kasutusjuhend | Operating
Instructions | Instrucciones de servicio | Käyttöohje | Mode d'emploi |
Οδηγίες λειτουργίας | Üzemeltetési utasítás | Istruzione d'uso | Naudo-
jimo instrukcija | Lietošanas instrukcija | Gebruikershandleiding | Bruks-
veiledning | Instrukcja obsługi | Instruções de funcionamento | Manual de
utilizare | Руководство по эксплуатации | Bruksanvisning | Navodilo za
obratovanje | Návod na použitie | Kullanım talimatı | Operating Instructions

SATA

Index

[A DE] Betriebsanleitung deutsch.....	5
[BG] Упътване за работа български.....	23
[CN] 省漆高效数字喷枪 使用说明书 中文	43
[CZ] Návod k použití čeština.....	59
[DK] Betjeningsvejledning dansk.....	79
[EE] Kasutusjuhend eesti	97
[EN] Operating Instructions english.....	115
[ES] Instrucciones de servicio español.....	135
[FI] Käyttöohje suomi.....	155
[FR BL L] Mode d'emploi français.....	173
[GR] Οδηγίες λειτουργίας greek.....	193
[HU] Üzemeltetési utasítás magyar	215
[IT] Istruzione d'uso italiano.....	235
[LT] Naudojimo instrukcija lietuviškai.....	255
[LV] Lietošanas instrukcija latviski.....	275
[NL] Gebruikershandleiding nederlandse	293
[NO] Bruksveiledning norsk.....	313
[PL] Instrukcja obsługi polski	331
[PT] Instruções de funcionamento portugues.....	351
[RO] Manual de utilizare românesc	371
[RUS] Руководство по эксплуатации порусский	391
[S] Bruksanvisning svensk.....	413
[SI] Navodilo za obratovanje slovenski.....	431
[SK] Návod na použitie slovenčina	449
[TR] Kullanım talimatı türkçe	469
[US CDN] Operating Instructions US-english.....	487
[US] Approvals US-english.....	507



US 6.877.677



US 7.018.154



US 6.845.924



[1]

[1-8] [1-9]

[1-7]

[1-6]

[1-5]

[1-4]

[1-3]

[1-2]

[1-1]

[1-19]

[1-18]

[1-17]

[1-10]

[1-11]

[1-12]

[1-13]

[1-14]

[1-15]

[1-16]

US Patent 6.585.173

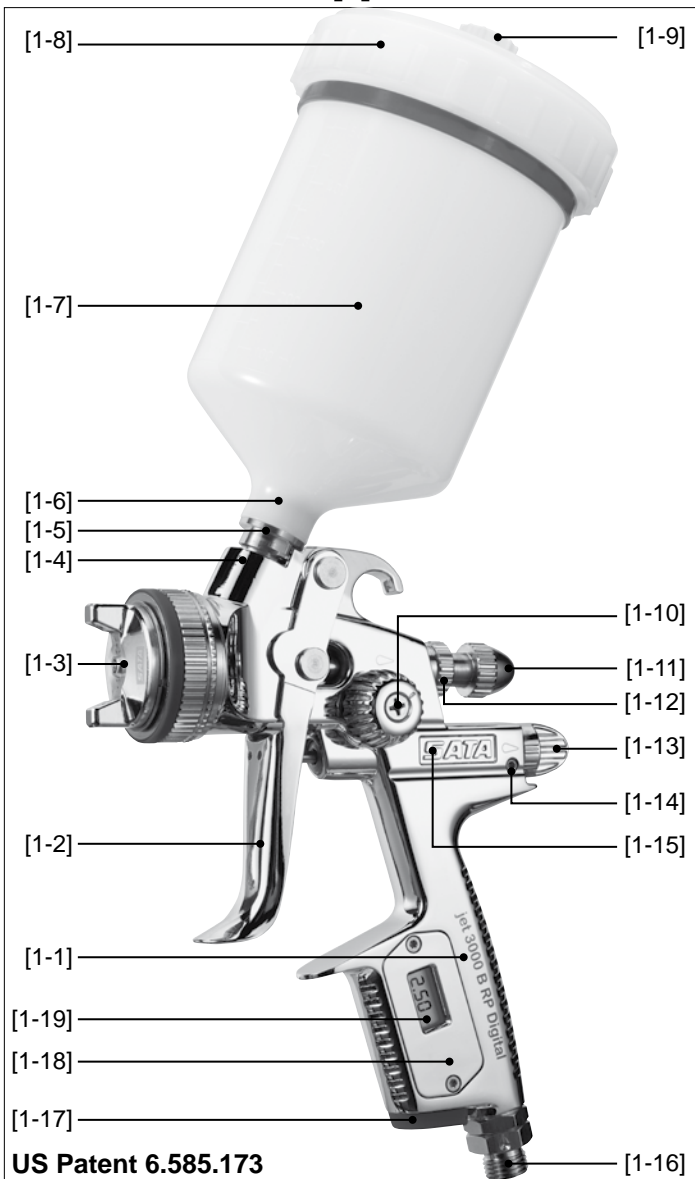

[2]

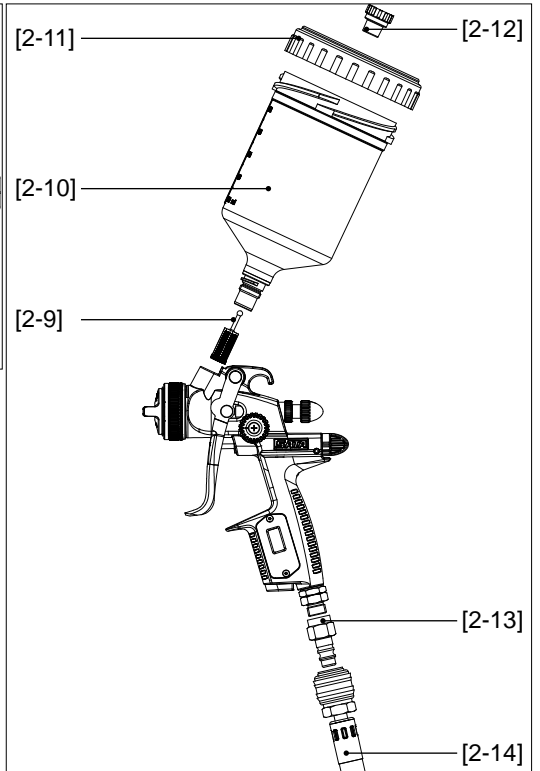
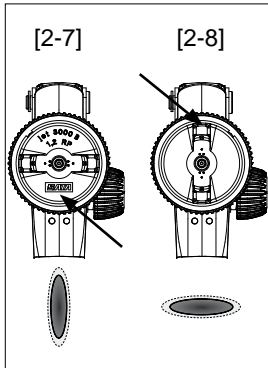
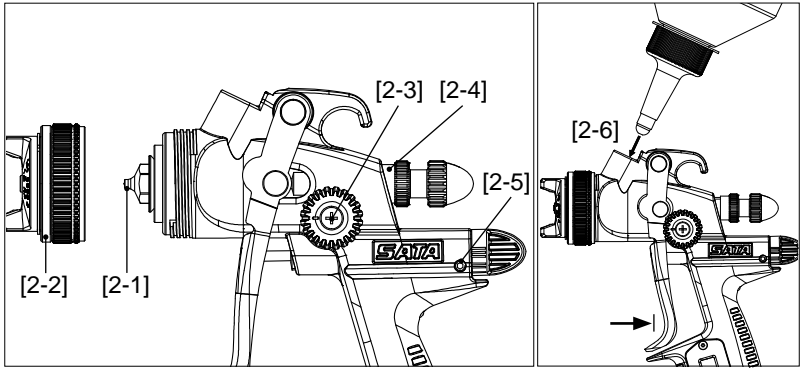

[3]

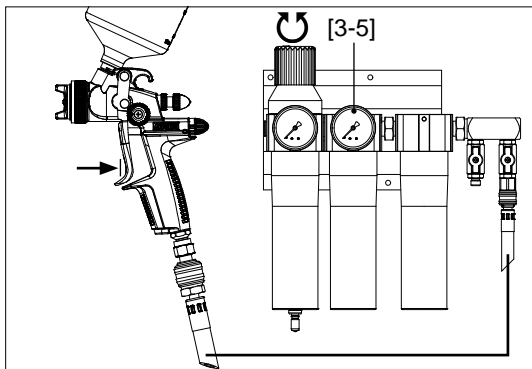
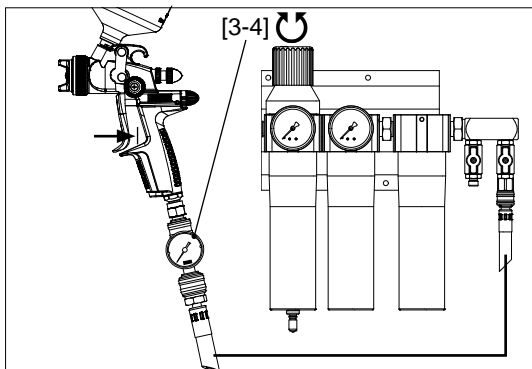
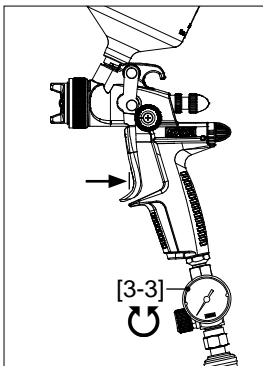
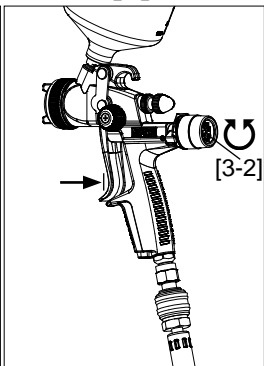
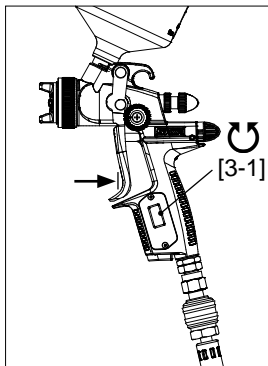

[4]

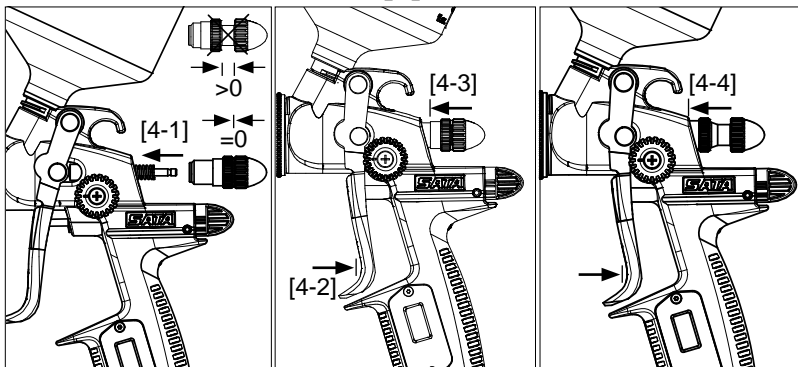

[5]

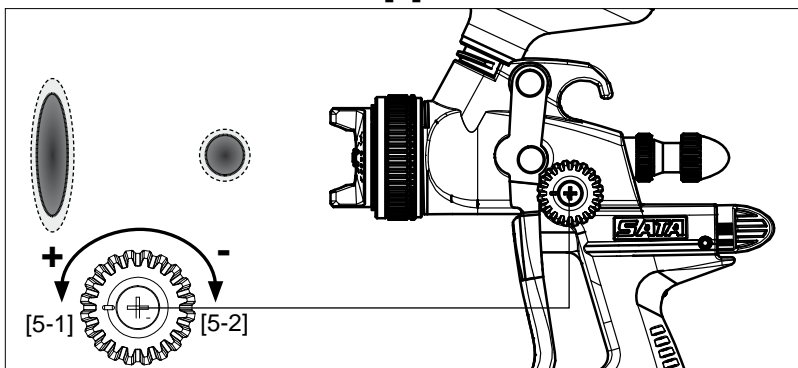

[6]

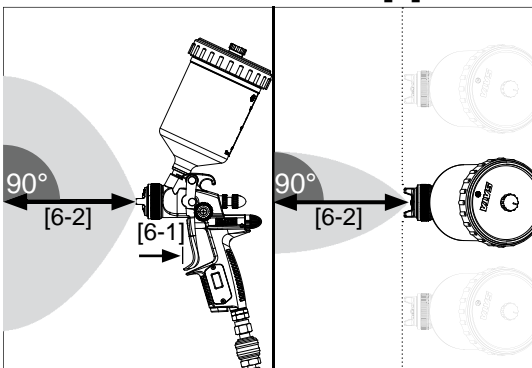

[7]

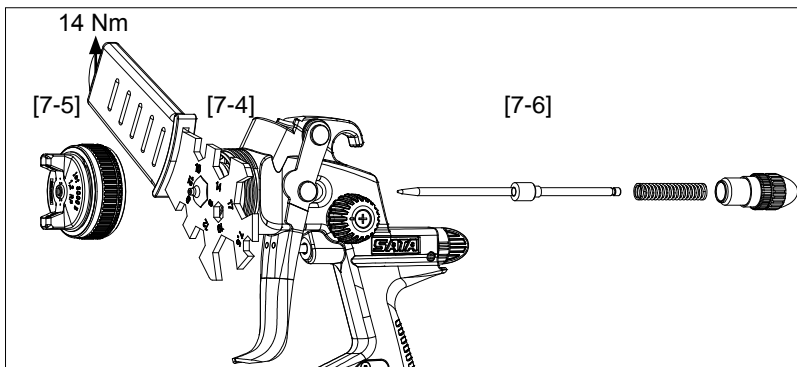
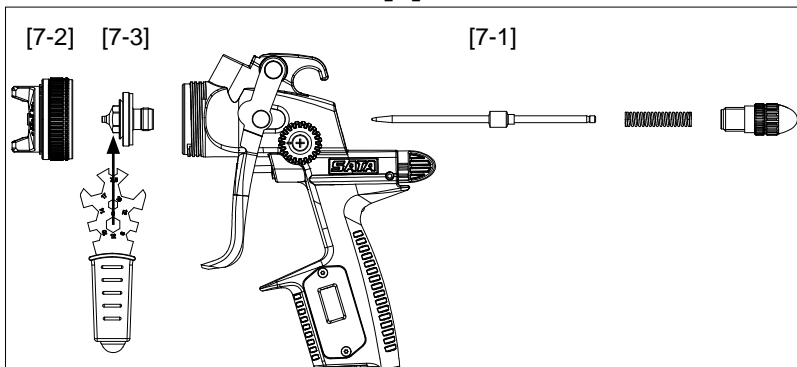

[8]

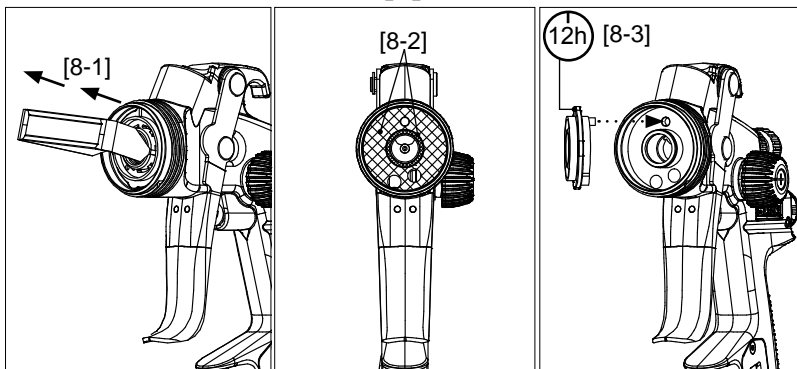

[9]

[9-1]

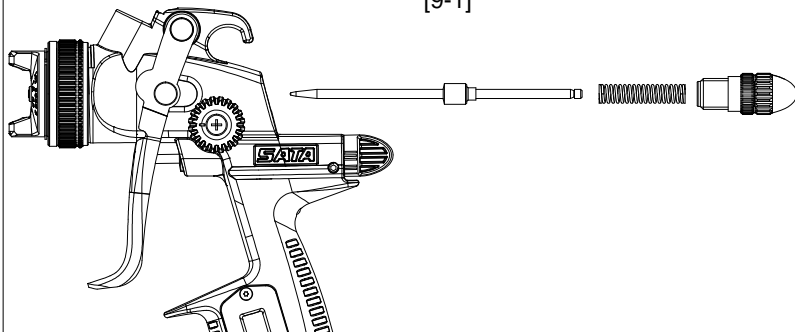

[9-2]

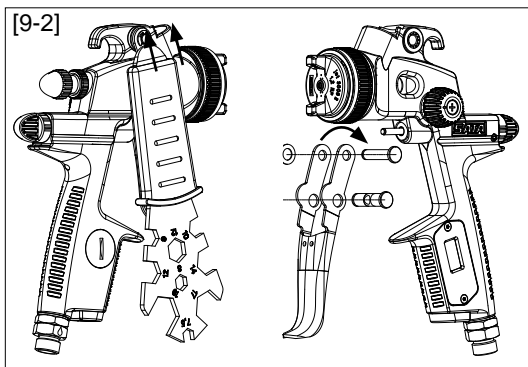

[9-3]

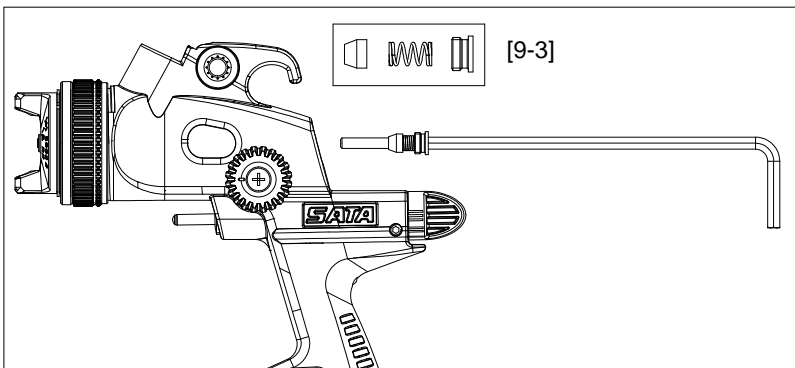

[10]

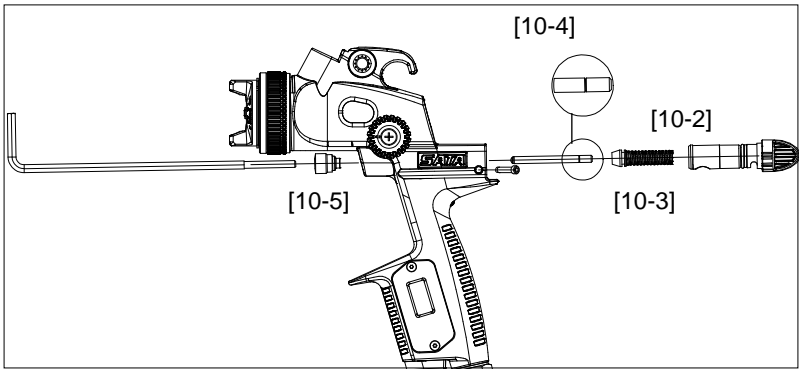
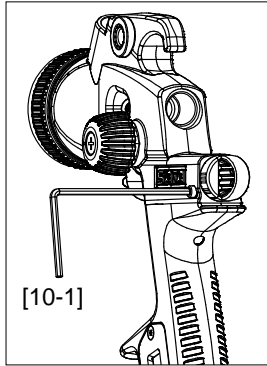

[11]

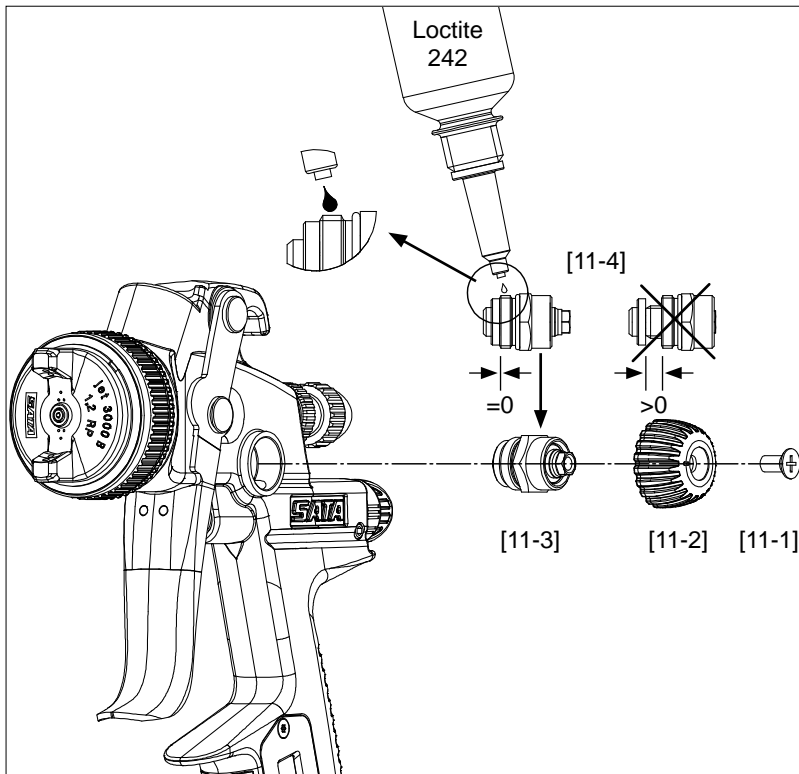

[12]

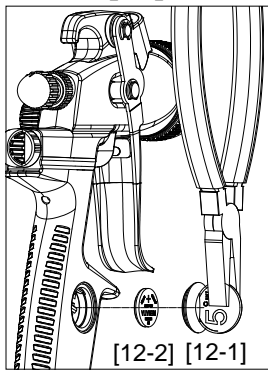

[13]

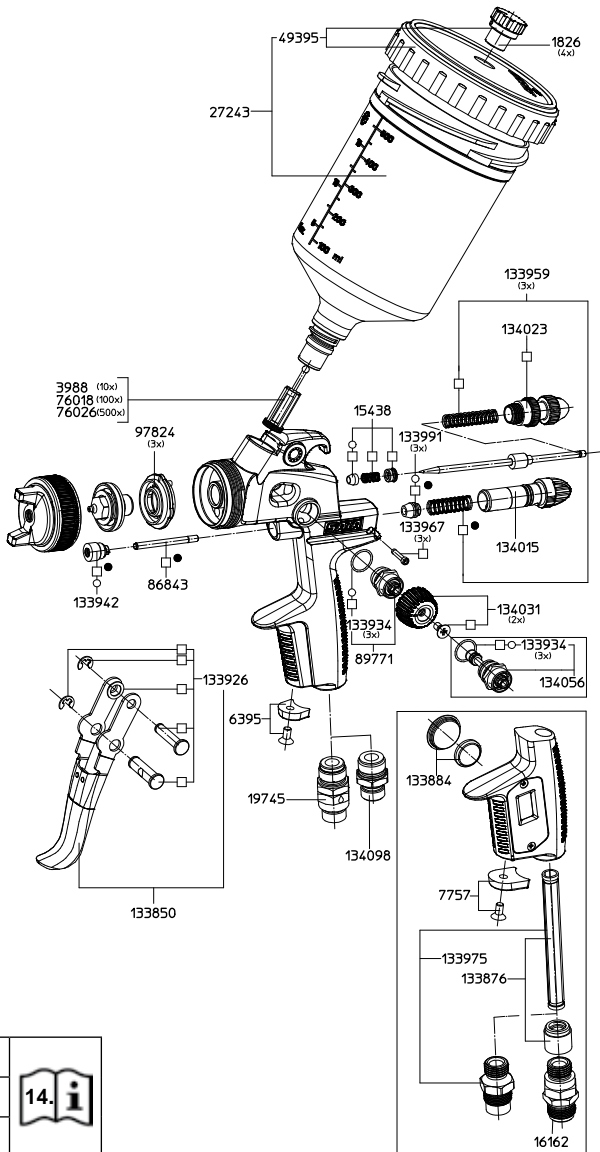





□	14.
●	
○	

Inhaltsverzeichnis [Originalfassung: Deutsch]



1. Symbole	5	8. Reinigen der Lackierpistole	12
2. Technische Daten.....	5	9. Wartung.....	13
3. Lieferumfang	6	10. Beheben von Störungen.....	16
4. Aufbau der Lackierpistole.....	7	11. Entsorgung.....	18
5. Bestimmungsgemäße Verwendung	7	12. Kundendienst	18
6. Sicherheitshinweise.....	7	13. Gewährleistung / Haftung.....	19
7. Inbetriebnahme	10	14. Ersatzteile.....	19
		15. Konformitätserklärung	20

1. Symbole

	Warnung! vor Gefahr, die zum Tode oder zu schweren Verletzungen führen kann.
	Vorsicht! vor gefährlicher Situation, die zu Sachschäden führen kann.
	Explosionsgefahr! Warnung vor Gefahr, die zum Tode oder zu schweren Verletzungen führen kann.
	Hinweis! Nützliche Tipps und Empfehlungen.

2. Technische Daten

Empfohlener Pistoleneingangsdruck	
RP	2,0 bar - 2,5 bar
HVLP	2,0 bar
Compliant	> 2,0 bar (Düseninnendruck > 0,7 bar)
Compliant Gesetzgebung Lombardei/Italien	< 2,5 bar (Düseninnendruck < 1,0 bar)
Empfohlener Spritzabstand	
RP	17 cm - 21 cm
HVLP	13 cm - 17 cm
HVLP Lombardei/Italien	13 cm - 21 cm
Max. Pistoleneingangsdruck	
	10,0 bar

Luftverbrauch bei 2,0 bar Pistoleneingangsdruck			
RP			295 NI/min
HVLP			430 NI/min
Max. Temperatur des Spritzmediums			
			50 °C
Gewicht			
SATAjet 3000 B	651 g		673 g
SATAjet 3000 B DIGITAL	702 g		714 g
			536 g
			587 g
			
Druckluftanschluss			
			G 1/4 a
Füllmenge Fließbecher (Kunststoff)			
			600 ml
Optional: elektronische Druckmesseinrichtung			
Ein-/ Ausschaltswelle	0,2 bar		
Anzeigegenauigkeit	± 0,05 bar		
Maximaler Anzeigewert	9,5 bar		
Batterie	Renata CR1632 (Art. Nr. 133884)		

3. Lieferumfang

- Lackierpistole mit Düsensatz und Fließbecher
 - Betriebsanleitung
 - Werkzeugsatz
 - CCS-Clips
- Alternative Ausführungen mit:**
- Drehgelenk
 - Fließbecher aus Aluminium oder Kunststoff mit unterschiedlichen Füllvolumen
 - Elektronischer Druckmesseinrichtung

4. Aufbau der Lackierpistole [1]

- | | |
|---|---|
| [1-1] Lackierpistolengriff | [1-11] Schraube Materialmengenregulierung |
| [1-2] Abzugsbügel | [1-12] Kontermutter Materialmengenregulierung |
| [1-3] Düsensatz mit Luftdüse, Farbdüse (nicht sichtbar), Farbnadel (nicht sichtbar) | [1-13] Luftmikrometer |
| [1-4] Lackierpistolen-Anschluss mit QCC | [1-14] Arretierschraube des Luftmikrometers |
| [1-5] Fließbecher-Anschluss mit QCC | [1-15] Luftkolben (nicht sichtbar) |
| [1-6] Lacksieb (nicht sichtbar) | [1-16] Druckluftanschluss |
| [1-7] Fließbecher | [1-17] ColorCode-System (CCS) |
| [1-8] Fließbecher-Deckel | [1-18] Frontplatte für Druckanzeige (nur bei DIGITAL) |
| [1-9] Tropfsperre | [1-19] Druckanzeige (nur bei DIGITAL) |
| [1-10] Rund-/Breitstrahlregulierung | |

5. Bestimmungsgemäße Verwendung

Die Lackierpistole ist bestimmungsgemäß vorgesehen zum Auftragen von Farben und Lacken sowie anderer geeigneter, fließfähiger Medien (Spritzmedien) mittels Druckluft auf hierfür geeignete Objekte.

6. Sicherheitshinweise

6.1. Allgemeine Sicherheitshinweise



Warnung! Vorsicht!

- Lesen Sie vor Gebrauch der Lackierpistole alle Sicherheitshinweise und die Bedienungsanleitung aufmerksam und vollständig durch. Die Sicherheitshinweise und vorgegebenen Schritte sind einzuhalten.
- Bewahren Sie alle beiliegenden Dokumente auf und geben Sie die Lackierpistole nur zusammen mit diesen Dokumenten weiter.

6.2. Lackierpistolen-spezifische Sicherheitshinweise



Warnung! Vorsicht!

- Die örtlichen Sicherheits-, Unfallverhütungs-, Arbeitsschutz- und Umweltschutzvorschriften einhalten!
- Lackierpistole niemals auf Lebewesen richten!
- Verwendung, Reinigung und Wartung nur durch Fachkraft!
- Personen, deren Reaktionsfähigkeit durch Drogen, Alkohol, Medikamente oder auf andere Weise herabgesetzt ist, ist der Umgang mit der Lackierpistole untersagt!
- Lackierpistole niemals bei Beschädigung oder fehlenden Teilen in Betrieb nehmen! Insbesondere nur bei fest eingebauter Arretierschraube **[1-14]** verwenden!
- Lackierpistole vor jedem Gebrauch überprüfen und ggf. instand setzen!
- Lackierpistole bei Beschädigung sofort außer Betrieb nehmen, vom Druckluftnetz trennen!
- Lackierpistole niemals eigenmächtig umbauen oder technisch verändern!
- Ausschließlich SATA Original-Ersatzteile bzw. -Zubehör verwenden!
- Ausschließlich von SATA empfohlene Waschmaschinen verwenden! Betriebsanleitung beachten!
- Niemals säure-, laugen- oder benzinhaltige Spritzmedien verarbeiten!
- Lackierpistole niemals im Bereich von Zündquellen, wie offenes Feuer, brennende Zigaretten oder nicht explosionsgeschützte elektrische Einrichtungen verwenden!
- Ausschließlich die zum Arbeitsfortschritt notwendige Menge an Lösemittel, Farbe, Lack oder anderer gefährlicher Spritzmedien in die Arbeitsumgebung der Lackierpistole bringen! Diese nach Arbeitsende in bestimmungsgemäße Lagerräume bringen!

6.3. Persönliche Schutzausrüstung



Warnung!

- Bei Verwendung der Lackierpistole sowie bei Reinigung und Wartung immer zugelassenen **Atem- und Augenschutz** sowie geeignete **Schutzhandschuhe** und **Arbeitskleidung und -schuhe** tragen!
- Bei Verwendung der Lackierpistole kann ein Schalldruckpegel von 85 dB(A) überschritten werden. Geeigneten **Gehörschutz** tragen!

Bei Verwendung der Lackierpistole werden keine Vibrationen auf Körperteile des Bedieners übertragen. Die Rückstoßkräfte sind gering.

6.4. Verwendung in explosionsgefährdeten Bereichen

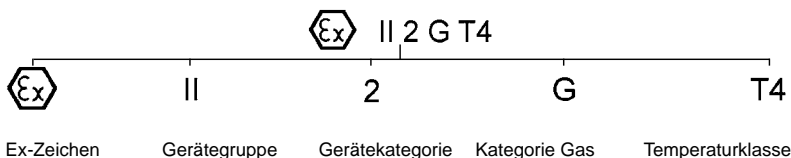

6.4.1 Allgemein

Die Lackierpistole ist zur Verwendung / Aufbewahrung in explosionsgefährdeten Bereichen der Ex-Zone 1 und 2 zugelassen.



Warnung! Explosionsgefahr!

- **Folgende Verwendungen und Handlungen führen zum Verlust des Explosionsschutzes und sind daher verboten:**
- Lackierpistole in explosionsgefährdete Bereiche der Ex-Zone 0 bringen!
- Verwendung von Löse- und Reinigungsmitteln, die auf halogenisierten Kohlenwasserstoffen basieren! Die dabei auftretenden chemischen Reaktionen können explosionsartig erfolgen!

6.4.2 Zusätzliche Hinweise bei elektronischer Druckmesseinrichtung

Die elektronische Druckmesseinrichtung wurde einer Baumusterprüfung unterzogen. Sie ist entwickelt, konstruiert und gefertigt in Übereinstimmung mit der EG-Richtlinie 94/9 EG. Sie wurde nach II 2 G Ex ia IIC T4 FM Global IS CL I, ZN 1, AEx ia IIC T4 IS CL I, DIV 1, GP A, B, C&D, T4 eingruppiert. Sie darf in der Ex-Zone 1 und 2 bis 60°C Umgebungstemperatur verwendet und aufbewahrt werden. Prüfstelle: KEMA 05 ATEX 1090 X.



Warnung! Explosionsgefahr!

Folgende Verwendungen und Handlungen führen zum Verlust des Explosionsschutzes und sind daher verboten:

- Batteriewechsel innerhalb explosionsgefährdeter Bereiche!
- Öffnen der Frontplatte für Druckanzeige!
- Einbau einer anderen Batterie als CR 1632, Fa. Renata!

Das Wechseln der Dichtung am Batteriefach wird bei Batteriewechsel empfohlen!

7. Inbetriebnahme



Warnung! Explosionsgefahr!

- Nur lösemittelbeständige, antistatische, unbeschädigte, technisch einwandfreie Druckluftschläuche mit Dauerdruckfestigkeit von mindestens 10 bar verwenden, z. B. **Art. Nr. 53090!**



Hinweis!

Für folgende Voraussetzungen sorgen:

- Druckluftanschluss G 1/4 a oder passender SATA-Anschlussnippel.
- Minimalen Druckluftvolumenstrom (Luftverbrauch) und Druck (empfohlener Pistoleneingangsdruck) gemäß Kapitel 2 sicherstellen.
- Saubere Druckluft, z. B. durch SATA filter 484, **Art. Nr. 92320**
- Druckluftschlauch mit mindestens 9 mm Innendurchmesser (siehe Warnhinweis), z. B. **Art. Nr. 53090.**

1. Alle Schrauben **[2-1]**, **[2-2]**, **[2-3]**, **[2-4]** und **[2-5]** auf festen Sitz prüfen. Farbdüse **[2-1]** gemäß **[7-4]** handfest (14 Nm) anziehen. Arretierschraube **[2-5]** gemäß **[10-1]** auf festen Sitz kontrollieren ggf. festziehen.
2. Farbkanal mit geeigneter Reinigungsflüssigkeit durchspülen **[2-6]**, **Kapitel 8 beachten**.
3. Luftdüse ausrichten: Vertikalstrahl **[2-7]**, Horizontalstrahl **[2-8]**.
4. Lacksieb **[2-9]** und Fließbecher **[2-10]** montieren.
5. Fließbecher befüllen (maximal 20 mm unterhalb Oberkante), mit Deckel **[2-11]** verschließen und Tropfsperre **[2-12]** einsetzen.
6. Anschlussnippel **[2-13]** an Luftanschluss anschrauben.
7. Druckluftschlauch **[2-14]** anschließen.

7.1. Pistoleneingangsdruck einstellen



Hinweis!

- Abzugsbügel voll abziehen und Pistoleneingangsdruck (siehe Kapitel 2) gemäß einem der folgenden Abschnitte (**[3-1]**, **[3-2]**, **[3-3]**, **[3-4]** bis **[3-5]**) einstellen, Abzugsbügel wieder loslassen.
- Bei **[3-3]**, **[3-4]** und **[3-5]** muss der Luftmikrometer **[1-13]** voll geöffnet sein/senkrecht stehen.
- Wird der erforderliche Pistoleneingangsdruck nicht erreicht, ist am Druckluftnetz der Druck zu erhöhen; zu hoher Druck führt zu hohen Abzugskräften.

[3-1] Lackierpistole mit **digitaler Druckanzeige** (Exakte Methode).

[3-2] **SATA adam 2** (Zubehör / Exakte Methode).

[3-3] Separates **Manometer mit Regeleinrichtung** (Zubehör).

[3-4] Separates **Manometer ohne Regeleinrichtung** (Zubehör).

[3-5] Druckmessung am **Druckluftnetz** (Ungenaueste Methode):

Faustregel: Druck pro 10 m Druckluftschlauch (Innendurchmesser 9 mm) am Druckminderer um 0,6 bar höher als der empfohlene Pistoleneingangsdruck einstellen.

7.2. Materialdurchsatz einstellen [4-1], [4-2], [4-3] und [4-4] - Materialmengenregulierung voll geöffnet



Hinweis!

Bei voll geöffneter Materialmengenregulierung ist der Verschleiß an Farbdüse und Farbnadel am geringsten. Düsengröße in Abhängigkeit vom Spritzmedium und Arbeitsgeschwindigkeit wählen.

7.3. Spritzstrahl einstellen

- Breitstrahl einstellen (Werkseinstellung) [5-1].
- Rundstrahl einstellen [5-2].

7.4. Lackieren

Zum Lackieren den Abzugshebel voll abziehen [6-1]. Lackierpistole gemäß [6-2] führen. Spritzabstand gemäß Kapitel 2 einhalten.

8. Reinigen der Lackierpistole



Warnung! Vorsicht!

- Vor allen Reinigungsarbeiten Lackierpistole vom Druckluftnetz abkoppeln!
- Verletzungsgefahr durch unerwarteten Druckluftaustritt und/ oder Austritt des Spritzmediums!
- Lackierpistole und Fließbecher vollständig entleeren, Spritzmedium sachgerecht entsorgen!
- Teile äußerst vorsichtig demontieren und montieren! Ausschließlich mitgeliefertes Spezialwerkzeug verwenden!
- **Neutrale Reinigungsflüssigkeit (pH-Wert 6 bis 8) verwenden!***
- **Keine Säuren, Laugen, Basen, Abbeizer, ungeeignete Regenerate oder andere aggressive Reinigungsmittel, wie z.B. Toluol verwenden!***
- Lackierpistole nicht in Reinigungsflüssigkeit tauchen!*
- Scheibe der elektronischen Druckanzeige nicht mit spitzen, scharfen oder rauen Gegenständen reinigen!

**Warnung! Vorsicht!**

- Bohrungen nur mit SATA-Reinigungsbürsten oder SATA-Düsenreinigungsnadeln reinigen. Verwendung anderer Werkzeuge kann zu Beschädigungen und Beeinträchtigung des Spritzstrahls führen. **Empfohlenes Zubehör:** Reinigungsset **Art. Nr. 64030**.
- Ausschließlich von SATA empfohlene Waschmaschinen verwenden! Betriebsanleitung beachten!
- Luftkanal während des gesamten Waschvorgangs mit sauberer Druckluft beaufschlagen!
- Düsenkopf muss nach unten zeigen!
- **Lackierpistole nur für die Dauer des Waschvorgangs in der Waschmaschine belassen!*,****
- **Niemals Ultraschallreinigungssysteme verwenden** - Beschädigungen von Düsen und Oberflächen!**
- **Nach dem Reinigen Lackierpistole und Farbkanal, Luftdüse inkl. Gewinde und Fließbecher mit sauberer Druckluft trocken blasen!***

* ansonsten Korrosionsgefahr

** ansonsten Beschädigung der Elektronik bei DIGITAL-Pistolen

**Hinweis!**

- Nach Reinigung des Düsensatzes Spritzbild kontrollieren!
- Weitere Tipps zur Reinigung: www.sata.com/TV.

9. Wartung

**Warnung! Vorsicht!**

- Vor allen Wartungsarbeiten Lackierpistole vom Druckluftnetz abkoppeln!
- Teile äußerst vorsichtig demontieren und montieren! Ausschließlich mitgeliefertes Spezialwerkzeug verwenden!

9.1. Düsensatz ersetzen [7-1], [7-2], [7-3], [7-4], [7-5] und [7-6]

Jeder SATA Düsensatz besteht aus „Farbnadel“ [7-1], „Luftdüse“ [7-2] und „Farbdüse“ [7-3] und ist auf ein perfektes Spritzbild handjustiert. Daher Düsensatz stets komplett ersetzen. Nach dem Einbau Materialdurchsatz gemäß Kapitel 7.2 einstellen.

9.2. Luftverteillerring ersetzen Schritte: [7-1], [7-2], [7-3], [8-1], [8-2] [8-3], [7-4], [7-5] und [7-6]



Vorsicht!

- Luftverteillerring ausschließlich mit SATA-Auszugwerkzeug entfernen.
- Keine Gewalt anwenden, um Beschädigung der Dichtflächen auszuschließen.



Hinweis!

Nach Demontage Dichtflächen in der Lackierpistole prüfen [8-2], ggf. reinigen. Bei Beschädigung wenden Sie sich bitte an Ihren SATA Händler. Neuen Luftverteillerring anhand der 12h-Markierung [8-3] positionieren, (Zapfen in Bohrung) und gleichmäßig einpressen. Nach dem Einbau, Materialdurchsatz gemäß Kapitel 7.2 einstellen.

9.3. Farbnadeldichtung ersetzen Schritte: [9-1], [9-2] und [9-3]

Der Austausch ist erforderlich, wenn an der selbstnachstellenden Farbnadelpackung Spritzmedium austritt. Abzugsbügel nach [9-2] ausbauen. Nach Demontage, Farbnadel auf Beschädigung prüfen, ggf. Düsensatz ersetzen. Nach dem Einbau Materialdurchsatz gemäß Kapitel 7.2 einstellen.

9.4. Luftkolben, -kolbenfeder und -mikrometer ersetzen Schritte: [10-1], [10-2] und [10-3]



Warnung!

- Lackierpistole vom Druckluftnetz abkoppeln!

Der Austausch ist erforderlich, wenn bei nicht betätigtem Abzugsbügel Luft an der Luftdüse oder am Luftmikrometer austritt. Nach Demontage

Luftmikrometer und Feder mit SATA-Pistolenfett (**Art. Nr. 48173**) einfetten, mit Luftkolben einsetzen und Arretierschraube einschrauben **[10-1]**. Nach dem Einbau Materialdurchsatz gemäß Kapitel 7.2 einstellen.



Warnung!

- Arretierschraube auf festen Sitz kontrollieren! Luftmikrometer kann unkontrolliert aus der Lackierpistole herausschießen!

9.5. Dichtung (luftseitig) ersetzen



Warnung!

- Lackierpistole vom Druckluftnetz abkoppeln!

Schritte: [9-1], [9-2], [10-1], [10-2], [10-3], [10-4] und [10-5]

Der Austausch der selbstnachstellenden Dichtung **[10-5]** ist erforderlich, wenn Luft unter dem Abzugsbügel austritt.

1. Nach Demontage Luftkolbenstange **[10-4]** überprüfen; ggf. reinigen oder bei Beschädigung (z. B. Kratzer oder verbogen) ersetzen, mit SATA-Hochleistungsfett (**Art. Nr. 48173**) einfetten und montieren, Einbaurichtung beachten!
2. Luftmikrometer und Feder ebenfalls einfetten, mit Luftkolben einsetzen und Arretierschraube einschrauben.

Nach dem Einbau Materialdurchsatz gemäß Kapitel 7.2 einstellen.



Warnung!

- Arretierschraube auf festen Sitz kontrollieren! Luftmikrometer kann unkontrolliert aus der Lackierpistole herausschießen!

9.6. Spindel der Rund-/ Breitstrahlregulierung ersetzen Schritte: [11-1], [11-2], [11-3], [11-4]

Der Austausch ist erforderlich, wenn Luft an der Regulierung austritt oder die Regulierung nicht funktioniert. Nach Demontage Einbaugewinde der Spindel mit Dichtmittel benetzen z. B. Loctite 242 **[11-4]**.

9.7. Batterie (DIGITAL) ersetzen [12-1] und [12-2]



Warnung! Explosionsgefahr!

- Batterie ausschließlich außerhalb explosionsgefährdeter Bereiche wechseln!
- Sicherheitshinweise in Kapitel 6.4.2 unbedingt beachten!

Die Betriebsdauer der Batterie beträgt je nach Nutzungsintensität 1 - 3 Jahre. Erscheint das Batteriesymbol in der Druckanzeige ist die Batterie in den nächsten 2 bis 3 Wochen zu ersetzen. Die Batterie ist leer, wenn bei einem Pistoleneingangsdruck über 0,2 bar (3 psi) keine Anzeige vorhanden ist (Abzugsbügel betätigt). Neue Batteriefachabdeckung mit vormontierter Dichtung (**Art. Nr. 133884** inklusive Batterie) handfest einschrauben und Funktion prüfen.

10. Beheben von Störungen

Störung	Ursache	Abhilfe
Unruhiger Spritzstrahl (Flattern/Spucken) oder Luftblasen im Fließbecher	Farbdüse nicht fest genug angezogen	Farbdüse [2-1] mit Universalschlüssel [7-4] nachziehen
	Luftverteillerring beschädigt oder verschmutzt	Luftverteillerring austauschen, da dieser bei Demontage beschädigt wird

Störung	Ursache	Abhilfe
Luftblasen im Fließbecher	Luftdüse lose	Luftdüse [2-2] handfest festschrauben
	Zwischenraum zwischen Luftdüse und Farbdüse („Luftkreis“) verschmutzt	Luftkreis reinigen, Kapitel 8 beachten
	Düsensatz verschmutzt oder beschädigt	Düsensatz reinigen, Kapitel 8. bzw. tauschen, Kapitel 9.1
	Zu wenig Spritzmedium im Fließbecher	Fließbecher [1-6] nachfüllen
	Farbnadeldichtung defekt	Farbnadeldichtung tauschen, Kapitel 9.3
Spritzbild zu klein, schräg, einseitig oder spaltet	Bohrungen der Luftdüse mit Lack belegt	Luftdüse reinigen, Kapitel 8 beachten
	Farbdüsen Spitze (Farbdüsenzäpfchen) beschädigt	Farbdüsen Spitze auf Beschädigung prüfen ggf. Düsensatz tauschen, Kapitel 9.1
Keine Funktion der Rund-/Breitstrahl Regulierung - Regulierung drehbar	Luftverteillerring nicht lagerichtig positioniert (Zapfen nicht in Bohrung) oder beschädigt	Luftverteillerring austauschen und beim Einbau auf richtige Positionierung achten, Kapitel 9.2
Rund-/Breitstrahl Regulierung nicht drehbar	Regulierung wurde gegen Uhrzeigersinn zu stark in die Begrenzung gedreht; Spindel im Gewinde der Pistole lose	Regulierung mit Universalschlüssel ausschrauben; gangbar machen oder komplett tauschen, Kapitel 9.6
Lackierpistole stellt Luft nicht ab	Luftkolbensitz verschmutzt oder Luftkolben verschlissen	Luftkolbensitz reinigen und/oder Luftkolben, Luftkolbenpackung austauschen, Kapitel 9.4

Störung	Ursache	Abhilfe
Korrosion am Luftdü- sengewinde, Materi- alkanal (Becher-An- schluss) oder Lackier- pistolenkörper	Reinigungsflüssigkeit (wässrig) verbleibt zu lange in/an der Pistole	Reinigung, Kapitel 8 beachten , Pistolen- körper austauschen lassen
	Ungeeignete Reini- gungsflüssigkeiten	
Digitalanzeige schwarz	Pistole zu lange in Reinigungsflüssigkeit	Reinigung, Kapitel 8 beachten , Digi- taleinheit austauschen lassen
	Falsche Position der Pistole in Waschma- schine	
Spritzmedium tritt hin- ter der Farbnadeldich- tung aus	Farbnadeldichtung defekt oder nicht vor- handen	Farbnadeldichtung tauschen / einbauen, Kapitel 9.3
	Farbnadel verschmutzt oder beschädigt	Düsensatz tauschen, Kapitel 9.1; ggf. Farb- nadeldichtung tau- schen, Kapitel 9.3
Lackierpistole tropft an der Farbdüsen Spitze („Farbdüsenzäpfchen“)	Fremdkörper zwischen Farbnadelspitze und Farbdüse	Farbdüse und Farb- nadel reinigen, Kapitel 8 beachten
	Düsensatz beschädigt	Düsensatz ersetzen, Kapitel 9

11. Entsorgung

Entsorgung der vollständig entleerten Lackierpistole als Wertstoff. Um Schäden für die Umwelt zu vermeiden, Batterie und Reste des Spritzmediums getrennt von der Lackierpistole sachgerecht entsorgen. Die örtlichen Vorschriften beachten!

12. Kundendienst

Zubehör, Ersatzteile und technische Unterstützung erhalten Sie bei Ihrem SATA Händler.

13. Gewährleistung / Haftung

Es gelten die Allgemeinen Geschäftsbedingungen von SATA und ggf. weitere vertragliche Absprachen sowie die jeweils gültigen Gesetze.

SATA haftet insbesondere nicht bei:

- Nichtbeachtung der Betriebsanleitung
- Nichtbestimmungsgemäßer Verwendung des Produkts
- Einsatz von nicht ausgebildetem Personal
- Nichtverwendung von persönlicher Schutzausrüstung
- Nichtverwendung von Original-Zubehör und -Ersatzteilen
- Eigenmächtigen Umbauten oder technischen Veränderungen
- Natürlicher Abnutzung / Verschleiß
- Gebrauchsuntypischer Schlagbelastung
- Montage- und Demontearbeiten

14. Ersatzteile [13]

Art. Nr.	Benennung
1826	Packung mit 4 Tropfsperren für 0,6 l Kunststoffbecher
3988	Einzelpaket Lacksiebe mit 10 Stück
6395	Packung mit 4 CCS-Clips (grün, blau, rot, schwarz)
7757	Packung mit 4 CCS-Clips (grün, blau, rot, schwarz) für SATA-jet 3000 B DIGITAL
9050	Werkzeugsatz (bestehend aus: Ausziehwerkzeug für Luftverteilerling, Lacksieb, Reinigungsbürste, Innensechskantschlüssel mit den Schlüsselweiten 2 und 4 und Universal-schlüssel)
15438	Farbnadeldichtung
16162	Drehgelenk G 1/4 a für DIGITAL -Lackierpistolen
19745	Drehgelenk G 1/4 a x M15 x 1 für nicht DIGITAL -Lackierpistolen
27243	0,6 l QCC Schnellwechsel-Fliessbecher (Kunststoff)
49395	Schraubdeckel für 0,6 l Kunststoffbecher
76018	Packung mit 10 x 10 Stück Lacksieben
76026	Packung mit 50 x 10 Stück Lacksieben
86843	Luftkolbenstange
89771	Spindel für Rund-/Breitstrahlregulierung

Art. Nr.	Benennung
97824	Packung mit 3 Stück Luftverteilterringen
133850	Abzugsbügelset SATAjet 3000
133876	Dichtungshalter komplett mit Hülse für SATAjet 3000 B DIGITAL
133884	Batterieset mit Verschlusschraube und Dichtung für DIGITAL-Einrichtung
133926	Bügelrollenset
133934	Packung mit 3 Dichtungen für Spindel Rund-/Breitstrahlregulierung
133942	Dichtungshalter (luftseitig)
133959	Federn-Set je 3x Farbnadel/ 3x Luftkolbenfedern
133967	Packung mit 3 Arretierschrauben für SATA Luftmikrometer
133975	Luftanschluss für SATAjet 3000 DIGITAL mit Hülse
133991	Packung mit 3 Luftkolbenköpfen
134015	Luftmikrometer
134023	Materialmengenregulierung mit Gegenmutter
134031	Rändelknopf und Schraube (je 2 Stück)
134056	Spindel für Rund-/Breitstrahlregulierung
134098	Luftanschlussstück G 1/4a - M15 x 1a
<input type="checkbox"/>	Im Reparatur-Set (Art. Nr. 133835) enthalten
<input checked="" type="checkbox"/>	In der Luftkolben-Service-Einheit (Art. Nr. 82552) enthalten
<input type="radio"/>	Im Dichtungs-Set (Art. Nr. 136960) enthalten

15. Konformitätserklärung

Hersteller:

SATA GmbH & Co. KG

Domertalstrasse 20

D-70806 Kornwestheim

Hiermit erklären wir, dass das nachfolgend genannte Produkt aufgrund seiner Konzeption, Konstruktion und Bauart in der von uns in Verkehr gebrachten Ausführung den grundlegenden Sicherheitsanforderungen der Richtlinie 94/9/EG einschließlich der zum Zeitpunkt der Erklärung geltenden Änderungen entspricht und gemäß EG-Richtlinie 94/9/EG in explosionsgefährdeten Bereichen (ATEX), Anhang X, B eingesetzt werden kann.

Produktbezeichnung:Lackierpistole
Typbezeichnung: SATAjet 3000 B RP/HVLP / DIGITAL
ATEX Kennzeichnung:..... II 2 G T4

Prüfstelle: 0344

KEMA 05 ATEX 1090

IECEX KEM 09.0075X

DEKRA Certification B.V.

Utrechtseweg 310

6812 AR Arnhem

Einschlägige EG-Richtlinien:

- EN 60079-0:2009, EN 60079-11:2007, EN 60079-26:2007
- EG-Richtlinie 94/9//EG Geräte und Schutzsysteme zur bestimmungsgemäßen Verwendung in explosionsgefährdeten Bereichen
- EG Maschinenrichtlinie 2006/42/EG

Angewandte harmonisierte Normen:

- DIN EN 1127-1:2008 „Explosionsschutz Teil 1: Grundlagen und Methodik“
- DIN EN 13463-1:2001 „Nicht-elektrische Geräte für den Einsatz in explosionsgefährdeten Bereichen - Teil 1: Grundlagen und Anforderungen“
- DIN EN ISO 12100-1/-2; „Sicherheit von Maschinen, Allgemeine Anforderungen“
- DIN EN 1953:1998 „Spritz- und Sprühgeräte für Beschichtungsstoffe - Sicherheitsanforderungen“

Angewandte nationale Normen:

- DIN 31000:1979 „Allgemeine Leitsätze für das sicherheitsgerechte Gestalten technischer Erzeugnisse“
- DIN 31001-1:1983 „Sicherheitsgerechtes Gestalten technischer Erzeugnisse; Schutzeinrichtungen; Begriffe, Sicherheitsabstände für Erwachsene und Kinder“

Die gemäß Richtlinie 94/9/EG Anhang VIII geforderten Unterlagen sind bei benannter Stelle Nummer 0123 mit der Dokumentennummer 70023722 für 10 Jahre hinterlegt.

70806 Kornwestheim, 21.02.2013







Albrecht Kruse
Geschäftsführer
SATA GmbH & Co. KG

Съдържание [оригинален вариант: немски]

1. Символи	23	8. Почистване на пистолета за лакиране.....	31
2. Технически данни	23	9. Поддръжка	32
3. Обем на доставката	25	10. Отстраняване на повреди....	35
4. Съставни елементи на пистолета за лакиране	25	11. Изхвърляне	38
5. Целесъобразна употреба.....	25	12. Сервиз	38
6. Указания за безопасност.....	26	13. Гаранция / отговорност.....	38
7. Пускане в експлоатация.....	29	14. Резервни части	39
		15. Декларация за съответствие	40





1. СИМВОЛИ

	Предупреждение! за опасност, която може да доведе до смърт или тежки наранявания.
	Внимание! при опасна ситуация, която може да доведе до материални щети.
	Опасност от експлозия! Предупреждение за опасност, която може да доведе до смърт или тежки наранявания.
	Указание! Полезни съвети и препоръки.

2. Технически данни

Препоръчително входящо налягане на пистолета	
RP	2,0 bar - 2,5 bar
HVLP	2,0 bar
"Compliant"	> 2,0 bar (вътрешно налягане в дюзата > 0,7 bar)
в съответствие със законодателството на Ломбардия/Италия	< 2,5 bar (вътрешно налягане в дюзата < 1,0 bar)

Препоръчително разстояние за пръскане	
RP	17 cm - 21 cm
HVLP	13 cm - 17 cm

Препоръчително разстояние за пръскане						
HVLP Ломбардия/Италия		13 cm - 21 cm				
Максимално входящо налягане на пистолета						
		10,0 bar				
Разход на въздух при 2,0 bar входящо налягане на пистолета						
RP		295 NI/min				
HVLP		430 NI/min				
максимална температура на впръскваната среда						
		50 °C				
Тегло						
SATAjet 3000 B	651 g		673 g		536 g	
SATAjet 3000 B DIGITAL	702 g		714 g		587 g	
Връзка за въздуха под налягане						
		G 1/4 a				
Количество за напълване резервоар (синтетичен материал)						
		600 ml				
По избор: електронен манометър						
Праг на включване/изключване		0,2 bar				
Точност на отчитане		± 0,05 bar				
максимална стойност на отчитане		9,5 bar				
Батерия		Renata CR1632 (кат. Nr. 133884)				

3. Обем на доставката

- Пистолет за лакиране с комплект дюзи и резервоар
- Упътване за работа
- Комплект инструменти
- Скоби за системата за цветови код

Алтернативни изпълнения с:

- Шарнирно съединение
- Резервоар от алуминий или синтетичен материал с различен обем на напълване
- Електронен манометър

4. Съставни елементи на пистолета за лакиране [1]

[1-1] Дръжка на пистолета за лакиране

[1-2] Пусково устройство

[1-3] Комплект дюзи с въздушна дюза, дюза за боя (не се вижда), игла за боядисване (не се вижда)

[1-4] Връзка на пистолета за лакиране със система за бърза смяна

[1-5] Връзка на резервоара със система за бърза смяна

[1-6] Филтър за лака (не се вижда)

[1-7] Резервоар

[1-8] Капак на резервоара

[1-9] Устройство срещу прокапване

[1-10] Регулиране на кръгла/плоска струя

[1-11] Винт за регулиране на количеството на материала

[1-12] Контрагайка за регулиране количеството на материала

[1-13] Въздушен микрометър

[1-14] Фиксиращ щифт на въздушния микрометър

[1-15] Бутало за въздушно налягане (не се вижда)

[1-16] Връзка за въздуха под налягане

[1-17] Система за цветови код (CCS)

[1-18] Лицев панел за индикация на налягането (само при DIGITAL)



[1-19] Индикация на налягането (само при DIGITAL)

5. Целесъобразна употреба



По предназначение пистолетът за лакиране е предвиден за нанасяне на бои и лакове, както и други подходящи, течни среди (среди за впръскване) чрез въздух под налягане върху подходящи за целта обекти.

6. Указания за безопасност

6.1. Общи указания за безопасност

 	Предупреждение! Внимание!
<ul style="list-style-type: none"> • Преди употреба на пистолета за лакиране прочетете внимателно и пълно всички указания за безопасност упътването за работа. Спазвайте указанията за безопасност и посочените стъпки. • Запазете всички приложени документи и давайте пистолета за лакиране само заедно с тези документи. 	

6.2. Специфични за пистолета за лакиране указания за безопасност

 	Предупреждение! Внимание!
<ul style="list-style-type: none"> • Спазвайте местните правила за безопасност, предпазване от злополуки, охрана на труда и опазване на околната среда! • Никога не насочвайте пистолета за лакиране към живи същества! • Използване, почистване и поддръжка само от специалисти! • Забранява се работа с пистолета за лакиране на хора, чиито реакции са забавени поради въздействие на наркотици, алкохол, медикаменти или по друг начин! • Никога не пускайте в експлоатация пистолета за лакиране при повреда или липсващи части! По специално използвайте само със стабилно монтиран фиксиращ щифт [1-14]! • Преди всяка употреба проверявайте пистолета за лакиране и евентуално ремонтирайте! • При повреда веднага спрете работата с пистолета за лакиране, разединете от хранващата мрежа за съгъстен въздух! • Никога не реконструирайте или не променяйте технически пистолета за лакиране самоволно! • Използвайте само оригинални резервни части, съответно принадлежности на SATA! 	

**Предупреждение! Внимание!**

- Използвайте само препоръчвани от SATA машини за измиване! Спазвайте упътването за употреба!
- Никога не работете със среди за впръскване, съдържащи киселини, основи или бензин!
- Никога не използвайте пистолета за лакиране в зона с източници на пожар, като открит огън, запалени цигари или електрически съоръжения без взривозащита!
- Внасяйте в работната зона на пистолета за лакиране само необходимото за работния процес количество разтворители, бои, лак или други опасни медии! След приключване на работата ги преместете в подходящи за целта складови помещения!

6.3. Лични предпазни средства**Предупреждение!**

- При използване на пистолета за лакиране, както и при почистването и техническата поддръжка винаги носете разрешени защитни маски и очила, както и подходящи защитни ръкавици и работно облекло и обувки!
- При използване на пистолета за лакиране може да бъде превишено ниво на шума от 85 dB(A). Носете подходящи антифони!

При използване на пистолета за лакиране към части от тялото на оператора не се предават вибрации. Реактивните сили са незначителни.

6.4. Използване във взривоопасни зони

6.4.1 Общо

Пистолетът за лакиране е разрешен за употреба / съхранение във взривоопасни райони на Ex-зона 1 и 2.



Предупреждение! Опасност от експлозия!

- Следните приложения и действия водят до загуба на взривозащитата и поради това са **забранени**:
- Внасяне на пистолета за лакиране във взривоопасни райони на Ex-зона 0!
- Използване на разтворители и почистващи препарати на базата на халогенизирани въглеродороди! Възникващите в този случай химични реакции могат да бъдат подобни на експлозия!

6.4.2 Допълнителни указания при електронни манометри

Електронният манометър е подложен на изпитание за одобрен тип. Той е проектиран, конструиран и произведен в съответствие с Директива на ЕО 94/9 ЕО. Той е класифициран по II 2 G Ex ia IIC T4 FM Global IS CL I, ZN 1, AEx ia IIC T4 IS CL I, DIV 1, GP A, B, C&D, T4. Той може да се използва и съхранява в Ex-зона 1 и 2 при температура на околната среда до 60°C. Сертифициращ орган: КЕМА 05 АТЕХ 1090 X.



Предупреждение! Опасност от експлозия!

Следните приложения и действия водят до загуба на взривозащитата и поради това са забранени:

- Смяна на батерията във взривоопасни райони!
- Отваряне на предния панел за индикация на налягането!
- Монтиране на друга батерия, различна от CR 1632, Фирма Рена-та!

При смяна на батерията се препоръчва и смяна на уплътнението в отделението за батерията!

7. Пускане в експлоатация



Предупреждение! Опасност от експлозия!

- Използвайте само устойчиви на разтворители, антистатични, здрави, технически изправни маркучи за високо налягане с якост при продължително натоварване на налягане от поне 10 bar, напр. кат. Nr. **53090!**



Указание!

Погрижете се за следните условия:

- връзка за въздух под налягане G 1/4 а или подходящ свързващ нипел на SATA.
 - Осигурете минимален обемен поток на съгъстения въздух (разход на въздух) и налягане (препоръчително входящо налягане на пистолета) съгласно Глава 2.
 - Чист съгъстен въздух, напр. посредством филтър SATA 484, кат. Nr. 92320
 - Маркуч за съгъстен въздух с вътрешен диаметър поне 9 mm (вж. предупреждението), напр. кат. Nr. **53090**.
8. Проверете стабилното положение на всички винтове **[2-1]**, **[2-2]**, **[2-3]**, **[2-4]** и **[2-5]**. Затегнете на ръка (14 Nm) дюзата за боя **[2-1]** съгласно **[7-4]**. Проверете стабилното положение и евентуално дозатегнете фиксиращия винт **[2-5]** съгласно **[10-1]**.
 9. Промийте канала за боята в подходяща почистваща течност **[2-6]**, **вземете под внимание Глава 8**.
 10. Регулиране на въздушната дюза: вертикална струя **[2-7]**, хоризонтална струя **[2-8]**.
 11. Монтирайте филтъра за лака **[2-9]** и резервоара **[2-10]**.
 12. Напълнете резервоара (максимално 20 mm под горния ръб), затворете с капака **[2-11]** и поставете устройството срещу прокапване **[2-12]**.
 13. Завинтете свързващия нипел **[2-13]** (не е включен в доставката) на връзката за въздуха.
 14. Свържете маркуча за съгъстен въздух **[2-14]**.

7.1. Регулиране на входящото налягане на пистолета

	Указание!
<ul style="list-style-type: none"> • Дръпнете пусковото устройство докрай и регулирайте входящото налягане на пистолета (вж. Глава 2) съгласно един от следните раздели ([3-1], [3-2], [3-3], [3-4] до [3-5]), отново отпуснете пусковото устройство. • При [3-3], [3-4] и [3-5] въздушният микрометър [1-13] трябва да е отворен напълно/да бъде във вертикално положение. • Ако не бъде достигнато входящото налягане на пистолета, трябва да се повиши налягането в мрежата за сгъстен въздух; твърде високото налягане води до големи пускови сили. 	

[3-1] Пистолет за лакиране с цифрова индикация за налягането (прецизен метод).

[3-2] SATA adam 2 (принадлежности / прецизен метод).

[3-3] Отделен манометър с устройство за регулиране (принадлежност).

[3-4] Отделен манометър без устройство за регулиране (принадлежност).

[3-5] Измерване на налягането в мрежата за сгъстен въздух (най-неточният метод): **основно правило:** регулирайте налягането за 10 m маркуч за сгъстен въздух (вътрешен диаметър 9 mm) в редукиционния клапан с 0,6 bar по-високо от препоръчителното входящо налягане на пистолета.

7.2. Регулирайте пропускателната способност на материала [4-1], [4-2], [4-3] и [4-4] - устройство за регулиране на количеството на материала е напълно отворено

	Указание!
<p>При напълно отворено устройство за регулиране на количеството на материала износването на дюзата за боя и иглата за боя е най-малко. Размер на дюзата в зависимост от впръскваната среда и работната скорост.</p>	

7.3. Регулиране на струята на пръскане

- Регулиране на плоска струя (фабрична настройка) [5-1].
- Регулиране на кръгла струя [5-2].

7.4. Лакиране

За лакиране дръпнете напълно пусковия механизъм [6-1]. Работете с пистолета съгласно [6-2]. Спазвайте разстоянието на пръскане съгласно Глава 2.

8. Почистване на пистолета за лакиране



Предупреждение! Внимание!

- Преди всякакви работи по почистване изключете пистолета за лакиране от мрежата за съгъстен въздух!
- Опасност от нараняване в следствие на неочаквано изпускане на въздух и/или изтичане на впръскваната среда!
- Изпразнете напълно пистолета за лакиране и резервоара, изхвърлете впръскваната среда според изискванията
- Демонтирайте и монтирайте частите много внимателно! Използвайте само включените в доставката специални инструменти!
- **Използвайте неутрална течност за почистване (pH-Wert 6 до 8)!***
- **Не използвайте киселини, луги, основи, средства за сваляне на боя, неподходящи регенерати или други агресивни почистващи препарати, като напр. толуол!***
- **Не потапяйте пистолета за лакиране в почистващата течност!***
- Не почиствайте диска на електронния индикатор за налягане с остри или грапави предмети!
- Отворите почиствайте само с почистващи четки SATA или игли за почистване на дюзи SATA. Използването на други инструменти може да доведе до повреждане и влошаване качеството на струята на пръскане. **Препоръчвани принадлежности:** комплект за почистване арт. Nr. 64030.
- Използвайте само препоръчвани от SATA машини за измиване! Спазвайте упътването за употреба!

**Предупреждение! Внимание!**

- По време на целия процес на измиване подавайте във въздушния канал чист сгъстен въздух!
- Главата на дюзата трябва да сочи надолу!
- **Оставяйте пистолета за лакиране в машината за измиване само докато трае процесът на измиване!*,****
- **Никога не използвайте ултразвукови почистващи системи - повреждане на дюзи и повърхности!*****
- **След почистването изсушете с чист сгъстен въздух пистолета за лакиране и канала за боята, въздушната дюза, вкл. резбата и резервоара!***

* в противен случай има опасност от корозия

** в противен случай увреждане на електрониката при цифровите пистолети

**Указание!**

- След почистване на дюзите проверете пръскането!
- Още съвети за почистване: www.sata.com/TV.

9. Поддръжка

**Предупреждение! Внимание!**

- Преди всякакви работи по поддръжката изключете пистолета за лакиране от мрежата за сгъстен въздух!
- Демонтирайте и монтирайте частите много внимателно! Използвайте само включените в доставката специални инструменти!

9.1. Смяна на дюзите [7-1], [7-2], [7-3], [7-4], [7-5] и [7-6]

Всеки комплект дюзи SATA се състои от „игла за боя“ [7-1], „въздушна дюза“ [7-2] и „дюза за боя“ [7-3] и е ръчно регулиран за перфектно пръскане. Поради това винаги подменяйте дюзите в комплект.

След монтирането проверете пропускателната способност на материала съгласно Глава 7.2.

9.2. Смяна на разпределителния пръстен за въздуха: [7-1], [7-2], [7-3], [8-1], [8-2] [8-3], [7-4], [7-5] и [7-6]

	Внимание!
<ul style="list-style-type: none"> • Отстранявайте разпределителния пръстен за въздуха само с инструмент за изваждане на SATA. • Не прилагайте сила, за да избегнете повреждане на уплътняващата повърхност. 	

	Указание!
<p>След демонтажа проверете, евент. почистете уплътняващите повърхности в пистолета за лакиране [8-2]. При повреда се обърнете към Вашия търговец на SATA. Поставете нов разпределителен пръстен за въздуха посредством маркировка 12h [8-3], (опашката е в отвора) и притиснете равномерно. След монтажа регулирайте пропускателната способност на материала съгласно Глава 7.2.</p>	

9.3. Смяна на уплътнението на иглата за боя стъпки: [9-1], [9-2] и [9-3]

Подмяната е необходима, когато на от саморегулиращата се игла за боя изтича от впръскваната среда. Демонтирайте пусковото устройство съгласно [9-2]. След демонтажа проверете иглата за боя за повреди, евентуално сменете комплекта дюзи. След монтажа регулирайте пропускателната способност на материала съгласно Глава 7.2.

9.4. Смяна на буталото за налягане на въздуха, пружина на буталото за въздуха и въздушния микрометър Стъпки: [10-1], [10-2] и [10-3]

	Предупреждение!
<ul style="list-style-type: none"> • Изключете пистолета за лакиране от мрежата за съгъстен въздух! 	

Подмяната е необходима, когато при незадействан пусково устройство от въздушната дюза или от въздушния микрометър излиза въздух. След демонтажа смажете въздушния микрометър и пружината

с грес за пистолети SATA (**кат. Nr. 48173**), поставете буталото за налягането на въздуха и завинтете фиксиращия винт **[10-1]**. След монтажа регулирайте пропускателната способност на материала съгласно Глава 7.2.



Предупреждение!

- Проверете стабилното състояние на фиксиращия винт! Въздушният микрометър може да изскочи неконтролирано от пистолета за лакиране!

9.5. Смяна на уплътнение (от страната на въздуха)



Предупреждение!

- Изключете пистолета за лакиране от мрежата за съгъстен въздух!

Стъпки: [9-1], [9-2], [10-1], [10-2], [10-3], [10-4] и [10-5]

Подмяната на саморегулиращото се уплътнение **[10-5]** е необходима, когато от пусковото устройство излиза въздух.

1. След демонтажа проверете пръта на буталото за налягане на въздуха **[10-4]**; евентуално почистете или при повреда (напр. драскотини или изкривяване) сменете, смажете с грес SATA (**кат. Nr. 48173**) и монтирайте, спазвайте посоката на монтиране!
2. Смажете и въздушния микрометър и пружината, поставете буталото за налягане на въздуха и завинтете фиксиращия винт.

След монтажа регулирайте пропускателната способност на материала съгласно Глава 7.2.





Предупреждение!

- Проверете стабилното състояние на фиксиращия винт! Въздушният микрометър може да изскочи неконтролирано от пистолета за лакиране!

9.6. Смяна на ходовия винт на устройството за регулиране на кръгла/платка струя Стъпки: [11-1], [11-2], [11-3], [11-4]

Подмяната е необходима, когато от редулиращото устройство излиза въздух или регулиращото устройство не работи. След демонтажа нанесете на резбата на ходовия винт уплътняващо средство, напр. Loctite 242 [11-4].

9.7. Смяна на батерията (ЦИФРОВ) [12-1] и [12-2]

 	Предупреждение! Опасност от експлозия!
<ul style="list-style-type: none"> • Сменяйте батерията само извън взривоопасни райони! • Непременно спазвайте указанията за безопасност в Глава 6.4.2! 	

Според честотата на използване срокът на експлоатация на батерията е 1 - 3 години. Ако на индикатора за налягане се появи символът на батерията, то в следващите 2 до 3 седмици батерията трябва да бъде сменена. Батерията е празна, когато при входящо налягане на пистолета над 0,2 bar (3 psi) не се появява индикация (пусково устройство задействано). Завинтете на ръка новия капак на отделението за батерията с предварително монтирано уплътнение (**кат. Nr. 133884** включително батерия) и проверете функционирането.

10. Отстраняване на повреди

Повреда	Причина	Отстраняване
Неравномерна струя (прекъсване/излизане на пресекулки) или въздушни мехурчета в резервоара	Дюзата за боя не е затегната достатъчно	Затегнете дюзата за боя [2-1] с универсален ключ
	Разпределителният пръстен за въздуха повреден или замърсен	Сменете разпределителния пръстен за въздуха, тъй като при демонтажа ще се повреди

Повреда	Причина	Отстраняване
Въздушни мехурчета в резервоара	Разхлабена въздушна дюза	Затегнете на ръка въздушната дюза [2-2]
	Пространството между въздушната дюза и дюзата за боя („въздушен кръг“) е замърсено	Почистете въздушния кръг, съблюдавайте Глава 8
	Комплект дюзи замърсен или повреден	Почистете комплекта дюзи, Глава 8, съответно подменете Глава 9.1
	Недостатъчно среда за впръскване в резервоара	Допълнете резервоара [1-6]
	Уплътнението на иглата за боята дефектно	Сменете уплътнението на иглата за боя, Глава 9.3
Струята е прекалено малка, коса, едностранна или се разделя	Отворите на въздушната дюза са запушени с лак	Почистете въздушната дюза, съблюдавайте Глава 8
	Върхът на дюзата за боя (цев на дюзата за боя) е повреден	Проверете върха на дюзата за боя за повреди, евентуално сменете комплекта дюзи, Глава 9.1
Устройството за регулиране на кръгла/платна струя не работи - въртящо се регулиращо устройство	Разпределителният пръстен за въздуха не е поставен правилно (опашката не е в отвора) или е повреден	Сменете разпределителния пръстен за въздух и при монтажа обърнете внимание на правилното позициониране, Глава 9.2

Повреда	Причина	Отстраняване
Устройството за регулиране на кръгла/платна струя не се върти	Устройството за регулиране е завъртяно прекалено силно по посока срещу часовниковата стрелка до ограничителя; ходовият винт е хлабав в резбата на пистолета	Развинтете устройството за регулиране с универсален ключ; регулирайте го или го сменете изцяло, Глава 9.6
Пистолетът за лакиране не изключва въздуха	Гнездото на буталото за налягане на въздуха е замърсено или буталото е износено	Почистете гнездото на буталото за налягане на въздуха и/или самото бутало, сменете уплътненията на буталото, Глава 9.4
Корозия на резбата на въздушната дюза, канала за материал (връзка с резервоара) или корпуса на пистолета за лакиране	Почистваща течност (водна) остава прекалено дълго в/по пистолета	Почистване, съблюдавайте Глава 8 , подменете корпуса на пистолета
	Неподходящи почистващи течности	
Цифровият индикатор е черен	Пистолетът е бил прекалено дълго в почистващата течност	Почистване, съблюдавайте Глава 8 , сменете цифровото устройство
	Неправилно положение на пистолета в машината за измиване	
Впръскваната среда изтича зад уплътнението на иглата за боя	Уплътнението на иглата за боя дефектно или липсва	Сменете / монтирайте уплътнението на иглата за боя, Глава 9.3

Повреда	Причина	Отстраняване
	Иглата за боя замърсена или повредена	Сменете комплекта дюзи, Глава 9.1; евентуално сменете уплътнението на иглата за боя, Глава 9.3
Пистолетът за лакиране капе от върха на дюзата за боя („цев на дюзата за боя“)	Чужди тела между върха на иглата за боя и дюзата за боя	Почистете дюзата и иглата за боя, съблюдавайте Глава 8
	Комплектът дюзи е повреден	Сменете комплекта дюзи, Глава 9

11. Изхвърляне

Изхвърляне на напълно изпразнения пистолет за лакиране като ценен предмет. За да се избегнат щети за околната среда, изхвърляйте според изискванията батерията и остатъци от впръскваната среда отделно от пистолета за лакиране. Спазвайте местните разпоредби!

12. Сервиз

принадлежност, резервни части и техническа помощ ще получите от Вашия търговец на SATA.

13. Гаранция / отговорност

Важат Общите търговски условия на SATA и евентуално други договорни споразумения, както и съответните валидни закони.

SATA не носи отговорност по-специално при:

- неспазване на упътването за работа
- нецелесъобразна употреба на продукта
- работа на необучен персонал
- неизползване на лични предпазни средства
- неизползване на оригинални принадлежности и резервни части
- своеволни преустройства или технически изменения
- естествено изхабяване / износване
- Нетипично за приложението ударно натоварване
- Дейности по монтажа и демонтажа

14. Резервни части [13]

Каталожен Нр.	Наименование
1826	Опаковка с 4 устройства срещу прокапване за синтетични резервоари от 0,6 l
3988	Отделна опаковка филтри за лак с 10 броя
6395	Опаковка с 4 скоби за системата за цветови код (зелена, синя, червена, черна)
7757	Опаковка с 4 скоби за системата за цветови код (зелена, синя, червена, черна) за SATAjet 3000 B DIGITAL
9050	Комплект инструменти (състоящ се от: инструмент за изваждане на разпределителни пръстени за въздух, филтър за лак, почистваща четка, ключ с вътрешен шестостен с размери на ключа 2 и 4 и универсален ключ)
15438	Уплътнение за иглата за боя
16162	Шарнирно съединение G 1/4 а за цифрови пистолети за лакиране (DIGITAL)
19745	Шарнирно съединение G 1/4 а x M15 x 1 за нецифрови пистолети за лакиране
27243	0,6 l резервоар със система за бърза смяна (синтетичен материал)
49395	Завинтващ се капак за резервоар от синтетичен материал 0,6 l
76018	Опаковка с 10 x 10 броя филтри за лак
76026	Опаковка с 50 x 50 броя филтри за лак
86843	Прът за буталото за налягане на въздуха
89771	Ходов винт за регулиращото устройство за кръгла/плоска струя
97824	Опаковка с 3 броя разпределителни пръстени за въздух
133850	Пусково устройство комплект SATAjet 3000
133876	Държач за уплътнение в комплект с втулка за SATAjet 3000 B DIGITAL
133884	Комплект батерии с пробка и уплътнение за цифрово устройство (DIGITAL)

Каталожен №.	Наименование
133926	Комплект ролки за пусковото устройство
133934	Опаковка с 3 уплътнения за ходовия винт на устройството за регулиране на кръгла/пласка струя
133942	Държач за уплътнение (от страна на въздуха)
133959	Комплект пружини по 3х игла за боя/ 3х пружини за бутало за въздух
133967	Опаковка с 3 фиксиращи винта за въздушен микрометър SATA
133975	Въздушна връзка за SATAJet 3000 DIGITAL с втулка
133991	Опаковка с 3 глави за бутало за въздух
134015	Въздушен микрометър
134023	Устройство за регулиране на количеството на материала с контрагайка
134031	Бутон за ролка и винт (по 2 броя)
134056	Ходов винт за регулиращото устройство за кръгла/пласка струя
134098	Свързващ елемент за въздух G 1/4a - M15 x 1a
<input type="checkbox"/>	Включено в комплекта за ремонт (кат. №. 133835)
<input checked="" type="checkbox"/>	Включено в комплекта за ремонт на бутало за въздух (кат. №. 82552)
<input type="radio"/>	Включено е комплекта уплътнения (кат. №. 136960)

15. Декларация за съответствие

Производител:

SATA GmbH & Co. KG

Domertalstrasse 20

D-70806 Kornwestheim

С настоящето декларираме, че долупосоченият продукт съответства въз основа на концепцията, конструкцията и типа си в пуснатия на пазара модел на основните изисквания за безопасност на Директива 94/9/ЕО, включителни и на валидните към момента на декларирането изменения и съгласно Директива на ЕО 94/9/ЕО може да бъде из-

ползван във взривоопасни райони (ATEX), Приложение X, B.

Наименование на продукта:.....пистолет за лакиране
Обозначение на типа:..... SATAjet 3000 B RP/HVLP / DIGITAL
Обозначение ATEX:..... II 2 G T4

Сертифициращ орган: 0344

KEMA 05 ATEX 1090
IECEX KEM 09.0075X
DEKRA Certification B.V.
Utrechtseweg 310
6812 AR Arnhem

Съответни директиви на ЕО:

- EN 60079-0:2009, EN 60079-11:2007, EN 60079-26:2007
- Директива на ЕО 94/9//ЕО Уреди и защитни системи, предназначени за целесъобразна употреба във взривоопасни зони
- Директива за машини на ЕО 2006/42/ЕО

Приложени хармонизирани норми:

- DIN EN 1127-1:2008 „Взривозащита Част 1: основи и методика“
- DIN EN 13463-1:2001 „Неелектрически уреди за употреба във взривоопасни зони - Част 1: основи и изисквания“
- DIN EN ISO 12100-1/-2; „Безопасност на машини, общи изисквания“
- DIN EN 1953:1998 „Разпръсквателни уреди за нанасяне на покрития - изисквания за безопасност“

Приложени национални норми:

- DIN 31000:1979 „Общи принципи за конструиране на технически изделия според изискващата за безопасност“
- DIN 31001-1:1983 „Конструиране на технически изделия според изискващата за безопасност; предпазно оборудване; понятия, безопасни разстояния за възрастни и деца“

Изискваните съгласно Директива 94/9/ЕО Приложение VIII документи се намират в споменатата служба номер 0123 с номер на документа 70023722 за 10 години.

70806 Kornwestheim, 21.02.2013



Albrecht Kruse





Управител

SATA GmbH & Co. KG

目录 [原版: 德语]

1. 标记	43	8. 喷枪的清洁	49
2. 技术参数	43	9. 维护	50
3. 交货标准	44	10. 排除故障	52
4. 喷枪的构造	45	11. 废物处理	54
5. 按规使用	45	12. 售后服务	54
6. 安全提示	45	13. 保证 / 责任	54
7. 调试	47	14. 备件	54
		15. 符合性声明	56

1. 标记



	警告! 当心可能导致严重受伤甚至死亡的危险。
	小心! 注意可能导致财产受损的危险情况。
	爆炸危险! 示可能导致严重受伤甚至死亡的危险。
	提示! 有用的建议和推荐。

2. 技术参数

推荐的喷漆枪进气压力	
RP	2.0 bar - 2.5 bar
HVLP	2.0 bar
"Compliant"	> 2.0 bar (喷嘴内压 > 0.7 bar)
符合意大利伦巴第法规	< 2.5 bar (喷嘴内压 < 1.0 bar)

推荐的喷涂距离	
RP	17 cm - 21 cm
HVLP	13 cm - 17 cm
HVLP 伦巴第大区 (意大利)	13 cm - 21 cm

喷漆枪最大进气压力	
	10.0 bar

当喷枪进气压为2.0 bar 时的空气耗用量			
RP	295 NI/min		
HVLP	430 NI/min		
喷涂料的最高温度			
	50 °C		
重量			
SATAjet 3000 B	651 g		673 g
SATAjet 3000 B DIGITAL	702 g		536 g
			587 g
			
压缩空气连接口			
	G 1/4 a		
自流壶(塑料)的注料量			
	600 ml		
选购件：电子测压装置			
启动 / 关闭阈值	0.2 bar		
显示精度	± 0.05 bar		
最大显示值	9.5 bar		
电池	Renata CR1632 (产品号: 133884)		

3. 交货标准

- 带有喷嘴套件和自流壶的喷漆枪
 - 使用说明书
 - 工具套件
 - CCS 夹
- 可选的型式，带：
- 旋转铰链
 - 不同注入容积的铝制或塑料制自流壶
 - 电子测压装置

4. 喷枪的构造 [1]

- | | |
|--|----------------------------|
| [1-1] 喷漆枪手柄 | [1-11] 涂料量调节螺钉 |
| [1-2] 扳机 | [1-12] 涂料量调节锁紧螺母 |
| [1-3] 喷嘴套件，包含空气喷嘴，
颜料喷嘴 (不可见)，颜料针 (不可见) | [1-13] 空气螺旋测微器 |
| [1-4] 带QCC的喷漆枪接口 | [1-14] 空气螺旋测微器的制动螺钉 |
| [1-5] 带QCC的自流壶接口 | [1-15] 空气活塞 (不可见) |
| [1-6] 油漆滤网 (不可见) | [1-16] 压缩空气连接口 |
| [1-7] 自流壶 | [1-17] 颜色编码系统 (CCS) |
| [1-8] 自流壶盖 | [1-18] 压力显示器的前板 (只在数字式式上有) |
| [1-9] 防滴漏装置 | [1-19] 压力显示器 (只在数字式上有) |
| [1-10] 圆形 / 扇形喷幅调节器 | |

5. 按规使用

喷漆枪专用于借助压缩空气给合适的产品喷涂颜料和油漆或其他合适的流动性介质 (喷涂料)。

6. 安全提示

6.1. 一般性安全提示



警告! 小心!

- 请在使用喷漆枪之前仔细通读全部安全提示及使用说明。应遵守安全提示及规定的步骤。
- 请保存随附的所有文件，转手时始终将喷漆枪与这些文件放在一起。

6.2. 专门针对喷漆枪的安全说明



警告! 小心!

- 应遵守当地的安全、事故和劳动保护及环境保护条例!
- 切勿将喷漆枪对准生物!
- 只能由专业人员来进行使用、清洁和维护!
- 不允许那些因吸毒、酗酒、药物或其他原因而使反应能力降低了的人员使用本喷漆枪!

**警告! 小心!**

- 切勿在零部件损坏或缺少的情况下使用喷漆枪! 尤其是只能在安装并拧紧了制动螺钉 [1-14] 后才使用喷漆枪!
- 每次使用前请检查喷漆枪, 必要时加以维修!
- 喷漆枪一旦损坏便应立即停止使用, 并应切断其与压缩空气网络的连接!
- 切勿擅自改装喷漆枪, 或对它进行技术性改造!
- 只允许使用SATA原装备件或配件!
- 只允许使用由SATA推荐的洗涤剂! 应遵守使用说明书!
- 切勿加工酸性、碱性或含有汽油的喷涂料!
- 切勿在有火种的区域内, 如明火、点燃的香烟或无防爆装置的电气设备周围使用喷漆枪!
- 只允许将工作中所需数量的溶剂、颜料、油漆或其他危险的喷涂料带入喷漆枪的工作场所! 且应在工作结束后将这些材料存放到指定的储藏室里!

6.3. 个人防护装备

**警告!**

- 使用喷漆枪及在对它进行清洁和维护时始终应佩戴许可的呼吸面罩和护目镜, 并带上合适的防护手套及防护服和防护鞋!
- 使用喷漆枪时, 噪声电平会超过85 dB(A)。应带上合适的护耳!

使用喷漆枪时, 振动不会传递到操作员的身体部位。反冲力很小。

6.4. 在有爆炸危险的区域内使用本产品

 II 2 G T4



II

2

G

T4

防爆标志

设备组

设备范畴

气体范畴

温度等级

6.4.1 一般

允许将该喷漆枪用于 / 存放于防爆区域1和2的有爆炸危险的范围内。

**警告！爆炸危险！**

- 以下应用和操作会导致防爆功能丧失，**因此受到禁止**：
- 请将喷漆枪置于防爆区域 0 的有爆炸危险的范围内！
- 使用基于卤素化碳氢化合物的溶剂和清洁剂！在此可能发生爆炸式的化学反应！

6.4.2 对电子测压装置的额外提示

电子测压装置通过了模型检验。它是按照欧盟准则94/9 EG开发、设计和制造的。它按照 II 2 G Ex ia IIC T4 FM Global IS CL I, ZN 1, AEx ia IIC T4 IS CL I, DIV 1, GP A, B, C&D, T4 归类。允许在最高达60°C的环境温度下在防爆区域1和2内将它使用和储藏。检验机构：KEMA 05 ATEX 1090 X.

**警告！爆炸危险！**

- 以下应用和操作会导致防爆功能丧失，**因此受到禁止**：
- 在有爆炸危险的区域内更换电池！
 - 打开压力显示器的前盖！
 - 安装不同于Renata 公司的 CR 1632 型电池的其它电池！
- 建议在更换电池时一并更换电池盒中的密封件！

7. 调试

**警告！爆炸危险！**

- 只允许使用永久抗压强度至少为10 bar的压缩空气软管，如53090 号产品，且它应耐溶剂的侵蚀、能够抗静电、未受损，且技术上完好无缺！

**提示！**

应确保满足以下前提条件：

- 有压缩空气接口 G 1/4 a 或合适的SATA 连接头。
- 确保有符合第 2 章规定的最低压缩空气流量(耗用空气)和压力(推荐的喷漆枪进气压力)。
- 有干净的压缩空气，如经产品号为 92320 的 SATA 过滤器 484 过滤的压缩空气。



提示！

- 有内径至少为 9 mm 的压缩空气软管 (见警告提示), 如 53090 号产品。

15. 检查所有螺钉[2-1], [2-2], [2-3], [2-4] 和 [2-5]是否安置稳固。按照[7-4] 用手拧紧(14 Nm) 颜料喷嘴 [2-1]。按照[10-1] 检查制动螺钉 [2-5] 的安置是否稳固, 必要时拧紧。
16. 用合适的清洁液体冲洗颜料通道 [2-6], 注意遵守第 8 章的规定。
17. 校准空气喷嘴: 垂直喷幅[2-7], 水平喷幅[2-8]。
18. 装配上油漆滤网 [2-9] 和自流壶 [2-10]。
19. 加注自流壶 (最多达到上边缘以下的 20 mm 处), 用盖子[2-11] 拧紧自流壶并装入止滴漏装置 [2-12]。
20. 随后将接头 [2-13](不包含在供货范围内) 拧紧到空气接头上。
21. 接通压缩空气软管 [2-14]。

7.1. 调节喷漆枪的进气压力



提示！

- 完全扳紧扳机, 按照以下各部分([3-1], [3-2], [3-3], [3-4] 至 [3-5]) 之一调节喷漆枪的进气压力 (参见第 2 章), 重新松开扳机。
- 在 [3-3], [3-4] 和 [3-5]时空气螺旋测微器 [1-13] 必须完全打开或处于垂直位置。
- 如果不能达到所需的喷漆枪进气压力, 应提高压缩空气网络的气压; 太高的气压会导致扳机扣紧力加大。

[3-1] 带有数字式压力显示器 (很精确的方法) 的喷漆枪。

[3-2] SATA adam 2 (配件 / 精确的方法)。

[3-3] 带有调节装置的单独的气压表 (配件)。

[3-4] 不带调节装置的单独的气压表 (配件)。

[3-5] 测量压缩空气网络的气压 (不精确的方法): 实用规则: 在减压器上将每 10 m 长的压缩空气软管 (内径为 9 mm) 的气压比推荐的喷漆枪进气压力调高 0.6 bar。

7.2. 调节涂料通过量 [4-1], [4-2], [4-3] 和 [4-4] - 完全打开涂料量调节器



提示！

完全打开涂料量调节器时，颜料喷嘴和颜料针上的磨损是最小的。根据喷涂涂料和工作速度来选择喷嘴大小。

7.3. 调节喷幅

- 调节扇形喷幅 (出厂预置)[5-1]。
- 调节圆形喷幅 [5-2]。

7.4. 喷漆

喷漆时应完全扣紧扳机柄 [6-1]。按照 [6-2] 来操作喷漆枪。保持第2章规定的喷涂距离。

8. 喷枪的清洁



警告！小心！

- 在进行各项清洁工作之前应先切断喷漆枪与压缩空气网络之间的连接！
- 压缩空气和/或喷涂涂料在预料之外溢出会使人员受伤！
- 应完全排空喷漆枪和自流壶，并按照专业要求来妥善处理喷涂料！
- 请在拆卸和装配零部件时非常小心！只允许使用随同供应的专用工具！
- 请使用中性清洁液 (pH 值为6 到 8)！*
- 不允许使用酸、碱液、碱、腐蚀剂、不合适的再生剂或其它的侵蚀性清洁剂如甲苯！*
- 不得将喷漆枪浸入清洁液中！*
- 不得用尖尖的、锋利的或粗糙的物品来清洁电子压力显示器上的显示屏！
- 只允许用 SATA 清洁刷或 SATA 喷嘴清洁针来清洁钻孔。使用其它工具会导致喷幅 受损或受到不良的影响。给您推荐的配件有：产品号为 64030 的清洁套件。
- 只允许使用由SATA推荐的洗涤剂！应遵守使用说明书！
- 在整个清洗过程中，应给空气通道注入干净的压缩空气！
- 喷嘴头必须向下指！
- 只允许在清洗期间让喷漆枪留在洗涤剂中！***
- 决不可使用超声波清洗系统 - 会损坏喷嘴和表面!***

**警告! 小心!**

- 清洗后应用干净的压缩空气吹干喷漆枪和颜料通道，空气喷嘴以及螺紋和自流壶！*

* 否则存在受腐蚀危险

** 否则会损坏数字式喷漆枪的电子装置

**提示!**

- 清洁喷嘴套件后应检查喷射图!
- 有关清洗的其它建议参见：www.sata.com/TV.

9. 维护

**警告! 小心!**

- 在完成各项维护工作之前应切断喷漆枪与压缩空气网络之间的连接!
- 请在拆卸和装配零部件时非常小心! 只允许使用随同供应的专用工具!

9.1. 更换喷嘴套件 [7-1], [7-2], [7-3], [7-4], [7-5] 和 [7-6]

每个 SATA 喷嘴套件均由“颜料针”[7-1]，“空气喷嘴”[7-2] 和“颜料喷嘴”[7-3] 组成，且用手调出最完美的喷射图。因此，始终应整套更换喷嘴套件。安装好后应按照第7.2章中的描述来设定涂料流量。

9.2. 更换空气分配环的步骤：[7-1], [7-2], [7-3], [8-1], [8-2] [8-3], [7-4], [7-5] 和 [7-6]

**小心!**

- 只能用 SATA 拉出工具来取出空气分配环。
- 为避免密封表面受损，不得使用暴力。

**提示!**

拆卸后应检查喷漆枪中的密封面 [8-2]，必要时加以清洁。发现受损时请与 SATA 经销商联系。按照12h 刻度线 [8-3] 来给新的空气分配环定位，(轴颈插入孔中) 均匀压入。安装好后应按照第7.2章中的描述来设定涂料流量。

9.3. 更换颜料针密封件的步骤：[9-1]，[9-2] 和 [9-3]

一旦在自调节式颜料针密封上有喷涂料溢出，有必要加以更换。按照 [9-2] 来拆卸扳机。拆卸后检查颜料针是否受损，必要时更换喷嘴套件。安装好后应按照第7.2章中的描述来设定涂料流量。

9.4. 更换空气活塞，空气活塞弹簧和空气螺旋测微器的步骤：[10-1]，[10-2] 和 [10-3]



警告！

- 切断喷漆枪与压缩空气网络间的连接！

一旦在没有扣紧扳机的情况下有空气从空气喷嘴或空气螺旋测微器中溢出，便有必要加以更换。在拆卸后用SATA 喷漆枪脂 (产品号：48173) 给空气螺旋测微器和弹簧上脂，用空气活塞将它们装入并拧入制动螺钉 [10-1]。安装好后按照第7.2章中的描述来设定涂料流量。



警告！

- 检查制动螺钉是否安置稳妥！空气螺旋测微器可以不受控制地从喷漆枪中弹出！

9.5. 更换(空气侧)的密封件



警告！

- 切断喷漆枪与压缩空气网络间的连接！

步骤：[9-1]，[9-2]，[10-1]，[10-2]，[10-3]，[10-4] 和 [10-5]

一旦空气在扳机下溢出，便有必要更换自压紧式密封件 [10-5]。

1. 拆卸后检查空气活塞杆[10-4]；必要时加以清洁或在发现它受损 (如被刮或被弯曲) 时加以更换，涂抹 SATA 高效脂 (产品号：48173) 并进行装配，注意装配方向！
2. 同样给空气螺旋测微器和弹簧上脂，用空气活塞将它们装入并拧入制动螺钉。

安装好后按照第7.2章中的描述来设定涂料流量。



警告！

- 检查制动螺钉是否安置稳妥！空气螺旋测微器可以不受控制地从喷漆枪中弹出！

9.6. 更换圆形 / 扇形喷幅调节轴 步骤：[11-1]，[11-2]，[11-3]，[11-4]

一旦调节装置上有空气溢出，或调节装置失灵，便有必要加以更换。拆卸后在轴的安装螺纹上涂抹密封胶，如乐泰胶242 [11-4]。

9.7. 更换 (数字式) 电池[12-1] 和 [12-2]



警告！爆炸危险！

- 只允许在有爆炸危险的区域之外更换电池！
- 务必遵守第6.4.2章中的安全提示！

视使用的频率，电池的使用寿命为 1 - 3 年。如果在压力显示器中出现电池标记，表示应在接下来的2到3周内更换电池。如果在喷漆枪的进气压力超过0.2 bar (3 psi) 的情况下没有出现任何显示，说明电池已空 (已扣紧扳机)。用手拧入电池盒盖连同预先安装的密封件 (产品号：133884，包含电池)，并检查其功能。

10. 排除故障

故障	原因	解决办法
喷幅不稳定 (颤动/吐沫) 或自流壶中有气泡	颜料喷嘴没有足够拧紧	用万用扳手再次拧紧颜料喷嘴 [2-1]
	空气分配环已受损或被污染	因空气分配环在拆卸时受损了，故应将它更换。
自流壶中有气泡	空气喷嘴松动	用手拧紧空气喷嘴 [2-2]
	在空气喷嘴和颜料喷嘴 (“空气圈”) 之间的间隙被污染了	依照第8章的描述清洁空气圈
	喷嘴套件已受损或被污染	依照第8章的描述清洁喷嘴套件或依照第9.1章的描述将它更换
	自流壶中的喷涂料太少	加注自流壶 [1-6]
	颜料针的密封件坏了	依照第9.3章的描述更换颜料针密封件

故障	原因	解决办法
喷射图太小，太斜、太靠一侧或已开裂	空气喷嘴孔被油漆堵住	依照第8章的描述清洁空气喷嘴
	颜料喷嘴尖(颜料喷嘴颈) 已受损	检查颜料喷嘴尖是否受损，必要时更换喷嘴套件，参见第9.1章
圆形 / 扇形喷幅调节器无功能 - 调节器可以旋转	空气分配环未被定位在正确的位置上(颈不在孔中) 或已受损	更换空气分配环，在安装时注意定位正确，参见第 9.2章
圆形 / 扇形喷幅调节器无法旋转	调节器朝逆时针方向过度旋入界线；喷漆枪螺纹孔中的轴松动	用万用扳手拧出调节器；使它可以移动或将它全部更换，参见第 9.6 章
喷漆枪不能关闭空气	空气活塞的安置地点被污染了或空气活塞已被封闭	清洁空气活塞的安置地点和/或更换空气活塞，空气活塞包，参见第9.4章
空气喷嘴螺纹，涂料通道(壶接口)或喷漆枪枪体受腐蚀	水性清洁液留在枪内和枪体上的时间太长	依照第8章的描述加以清洁，更换枪体
	清洁液不适合	
数字式显示器呈黑色	枪留在清洁液中的时间太长	依照第8章的描述加以清洁，更换数字单元
	枪在洗涤剂中的位置错误	
喷涂料在颜料针密封件的后面溢出	颜料针密封件坏了或不存在	更换 / 安装颜料针密封件，参见第9.3章
	颜料针已受损或被污染	更换喷嘴套件，参见第 9.1章，必要时更换颜料针密封件，参见第 9.3章

故障	原因	解决办法
喷漆枪的颜料喷嘴尖(“颜料喷嘴颈”)上出现滴漏现象	在颜料针尖和颜料喷嘴之间有异物	依照第8章中的描述清洁颜料喷嘴和颜料针
	喷嘴套件已受损	更换喷嘴套件，参见第9章

11. 废物处理

将完全排空后的喷漆枪作为有价材料进行处理。为避免伤害环境，应将电池和喷涂料残余与喷漆枪分离后妥善和合理地进行处理。应遵守当地相关条例！

12. 售后服务

您的SATA 经销商可以为您提供配件、备件和技术支持。

13. 保证 / 责任

SATA 的一般性商务条件，可能还存在的其他协议以及各现行的法规适用于此。

SATA 尤其在以下情况下不对 负责：

- 不遵守本使用说明书
- 不按照规定使用产品
- 聘用未经培训的人员
- 未穿戴个人防护装备
- 未使用原装配件和备件
- 擅自改装或进行技术性改造
- 自然磨损
- 非典型使用的撞击负荷
- 装配与拆卸工作

14. 备件 [13]

产品号	名称
1826	每包含有4个防滴漏装置，用于0.6 l 的塑料壶
3988	单包，含有10个油漆滤网
6395	每包含有 4 个CCS 夹 (绿色，蓝色，红色，黑色)
7757	每包含有 4 个CCS 夹 (绿色，蓝色，红色，黑色)，用于SATA-jet 3000 B DIGITAL

产品号	名称
9050	工具套件 (由：空气分配环的拔出工具，油漆滤网，清洁刷，扳手宽度为 2 和 4 的内六角扳手以及万用扳手组成)
15438	颜料针密封件
16162	旋转接头 G 1/4 a，用于数字式喷漆枪
19745	旋转接头 G 1/4 a x M15 x 1，用于非数字式喷漆枪
27243	0.6 l QCC 快速更换自流壶 (塑料)
49395	螺旋盖，用于 0.6 l 的塑料壶
76018	每包含有 10 x 10 个油漆滤网
76026	每包含有 50 x 10 个油漆滤网
86843	空气活塞杆
89771	圆形 / 扇形喷幅调节轴
97824	每包含有 3 个空气分配环
133850	扳机套件 SATAjet 3000
133876	全套密封架，带套管，用于 SATAjet 3000 B DIGITAL
133884	用于数字式装置的电池套件，含闭锁螺钉和密封件
133926	扳机辊套件
133934	每包含有 3 个密封件，用于圆形 / 扇形喷幅调节轴
133942	密封件支架 (空气侧)
133959	弹簧套件，各含 3 个颜料针 / 3 个空气活塞弹簧
133967	每包含有 3 个制动螺钉，用于 SATA 空气螺旋测微器
133975	带套管的空气接口，用于 SATAjet 3000 DIGITAL
133991	每包含有 3 个空气活塞头
134015	空气螺旋测微器
134023	带有锁紧螺母的涂料量调节器
134031	滚花按钮和螺钉 (各 2 个)
134056	圆形 / 扇形喷幅调节轴
134098	空气连接件 G 1/4a - M15 x 1a

□	包含在维修套件 (产品号：133835) 中
●	包含在空气活塞服务单元 (产品号：82552) 中
○	包含在密封套件 (产品号：136960) 中

15. 符合性声明

制造商:

SATA GmbH & Co. KG

Domertalstrasse 20

D-70806 Kornwestheim

兹声明由本公司投入市场的下述产品在其方案、设计和结构形式方面均符合指令94/9/EG及其在本声明发表时的一切有效变更中所规定的基本安全要求，且按照欧盟指令94/9/EG可以应用于防爆区域 (ATEX)，附件X，B。

产品名称：..... 喷漆枪

型号：..... SATAjet 4000 B RP/HVLP / DIGITAL

ATEX 标志：..... II 2 G T4

检查单位: 0344

KEMA 05 ATEX 1090

IECEX KEM 09.0075X

DEKRA Certification B.V.

Utrechtseweg 310

6812 AR Arnhem

相关的欧盟指令：

- EN 60079-0:2009, EN 60079-11:2007, EN 60079-26:2007
- 欧盟指令94/9/EG，在潜在爆炸性环境中按照规定使用的设备及保护系统。
- 欧盟机器指令2006/42/EG

采用的协调标准：

- DIN EN 1127-1:2008“防爆，第一部分：基本概念和方法”
- DIN EN 13463-1:2001“在潜在性爆炸环境中使用的非电气设备 - 第1部分：基本概念和要求”
- DIN EN ISO 12100-1/-2；“机器安全，一般要求”
- DIN EN 1953:1998“涂层材料用喷雾器和喷射器 - 安全要求”

采用的德国国家标准：

- DIN 31000:1979“技术产品安全设计通则”
- DIN 31001-1:1983“符合安全的技术产品设计；保护装置；概念，成人和儿童的安全距离”

欧盟指令94/9/EG附录VIII中规定的资料已交存0123号认证机构，文档编号70023722，保存期限为10年。

70806 Kornwestheim, 21.02.2013



Albrecht Kruse





总经理

SATA GmbH & Co. KG

Obsah [původní verze: v němčině]



1. Symboly.....	59	8. Čištění lakovací pistole.....	66
2. Technické údaje.....	59	9. Údržba.....	67
3. Obsah dodávky	60	10. Odstranění poruch.....	70
4. Složení lakovací pistole.....	61	11. Likvidace	73
5. Používání podle určení.....	61	12. Zákaznický servis.....	73
6. Bezpečnostní pokyny	61	13. Záruka / ručení	73
7. Uvedení do provozu	64	14. Náhradní díly.....	73
		15. Prohlášení o shodě	75

1. Symboly

	Varování! před nebezpečím, které může vést k úmrtí nebo závažným zraněním.
	Pozor! na nebezpečnou situaci, která může zapříčinit věcné škody.
	Nebezpečí výbuchu! Varování před nebezpečím, které může vést k úmrtí nebo závažným zraněním.
	Upozornění! Užitečné tipy a doporučení.

2. Technické údaje

Doporučený vstupní tlak pistole	
RP	2.0 bar - 2.5 bar
HVLP	2.0 bar
"Compliant"	> 2.0 bar (vnitřní tlak trysky > 0.7 bar)
Compliant legislativa Lombardska/Itálie	< 2.5 bar (vnitřní tlak trysky < 1.0 bar)
Doporučená vzdálenost při stříkání	
RP	17 cm - 21 cm
HVLP	13 cm - 17 cm
HVLP Lombardska/Itálie	13 cm - 21 cm
Max. vstupní tlak pistole	
	10.0 bar

Spotřeba vzduchu při vstupním tlaku pistole 2.0 bar			
RP		295 NI/min	
HVLP		430 NI/min	
Max. teplota stříkaného média			
		50 °C	
Hmotnost			
SATAjet 3000 B	651 g		673 g
SATAjet 3000 B DIGITAL	702 g		536 g
			
		714 g	587 g
Přípojka stlačeného vzduchu			
		G 1/4 a	
Plnicí množství nádoby na kapalinu (plast)			
		600 ml	
Volitelné: elektronické zařízení na měření tlaku			
Práh zapnutí/vypnutí		0.2 bar	
Přesnost indikace		± 0.05 bar	
Maximální hodnota indikace		9.5 bar	
Baterie		Renata CR1632 (výr. č. 133884)	

3. Obsah dodávky

- Lakovací pistole se sadou trysek a Alternativní provedení s:
 - nádobkou na kapalinu
 - otočným kloubem
- Návod k použití
- Sada náradí
- Spony CCS
 - Nádobkou na kapalinu z hliníku nebo plastu s různými objemy
 - Elektronickým zařízením na měření tlaku

4. Složení lakovací pistole [1]

- | | |
|---|--|
| [1-1] Rukojeť lakovací pistole | [1-11] Šroub regulace množství materiálu |
| [1-2] Jazyček spouště | [1-12] Pojistná matice regulace množství materiálu |
| [1-3] Sada trysek se vzduchovou tryskou, tryska na barvu (není viditelná), jehla na barvu (není viditelná) | [1-13] Vzduchový mikrometr |
| [1-4] Přípojka lakovací pistole s QCC | [1-14] Aretační šroub vzduchového mikrometru |
| [1-5] Přípojka nádobky na kapalinu s QCC | [1-15] Vzduchový píst (není viditelný) |
| [1-6] Sítko na lak (není viditelné) | [1-16] Přípojka stlačeného vzduchu |
| [1-7] Nádobka na kapalinu | [1-17] Systém ColorCode (CCS) |
| [1-8] Víko nádobky na kapalinu | [1-18] Čelní deska pro indikaci tlaku (pouze u DIGITAL) |
| [1-9] Uzávěr proti kapání | [1-19] Indikace tlaku (pouze u DIGITAL) |
| [1-10] Regulace kruhového / plochého nástřiku | |

5. Používání podle určení

Lakovací pistole je podle účelu použití určena k nanášení barev a laků, jakož i jiných vhodných, tekutých médií (stříkaná média) pomocí stlačeného vzduchu na vhodné objekty.

6. Bezpečnostní pokyny



6.1. Všeobecné bezpečnostní pokyny



Varování! Pozor!

- Před použitím lakovací pistole si pozorně přečtete všechny bezpečnostní pokyny a celý návod na obsluhu. Bezpečnostní pokyny a stanovené kroky se musejí dodržovat.
- Všechny přiložené dokumenty uschovejte a lakovací pistoli odevzdejte jiným osobám pouze dohromady s těmito dokumenty.

6.2. Bezpečnostní pokyny specifické pro lakovací pistoli

 	Varování! Pozor!
<ul style="list-style-type: none"> • Dodržujte místní bezpečnostní, protiúrazové předpisy, předpisy o bezpečnosti práce a předpisy na ochranu životního prostředí! • Lakovací pistoli nikdy nemiřte na osoby! • Lakovací pistoli smí používat, čistit a udržovat pouze odborník! • Osoby, jejichž reakční schopnost je následkem požití drog, alkoholu, léků nebo jinak omezená, nesmějí s lakovací pistolí manipulovat! • Lakovací pistoli nikdy neuvádějte do provozu, pokud je poškozená nebo chybějí některé její součásti! Pistoli používejte pouze tehdy, pokud je pevně namontovaný aretační šroub [1-14]! • Před každým použitím lakovací pistoli zkontrolujte a v případě potřeby opravte! • Při poškození vyřadte lakovací pistoli okamžitě z provozu a odpojte ze sítě stlačeného vzduchu! • Lakovací pistoli nikdy svévolně nepřestavujte nebo technicky neupravujte! • Používejte výlučně originální náhradní díly příp. příslušenství SATA! • Používejte výlučně pračky doporučené firmou SATA! Dodržujte návod k použití! • Nikdy nezpracovávejte stříkaná média s obsahem kyselin, louhů nebo benzínu! • Lakovací pistoli nikdy nepoužívejte v blízkosti zápalných zdrojů, jako je např. otevřený oheň, hořící cigarety nebo elektrická zařízení, která nejsou chráněná před výbuchem! • Do pracovního prostředí lakovací pistole se dává pouze takové množství rozpouštědel, barvy, laku nebo jiných nebezpečných stříkaných médií, které je potřebné k provedení následujícího pracovního kroku! Po ukončení prací je odneste do skladovacích prostorů podle určení! 	

6.3. Osobní ochranné vybavení

	Varování!
<ul style="list-style-type: none"> • Při používání lakovací pistole, jakož i při čištění a údržbě vždy noste schválenou ochranu dýchacích cest a očí a rovněž vhodné ochranné rukavice a pracovní oděv a pracovní obuv! • Při použití lakovací pistole může dojít k překročení hladiny akustického tlaku 85 dB(A). Noste vhodnou ochranu sluchu! 	

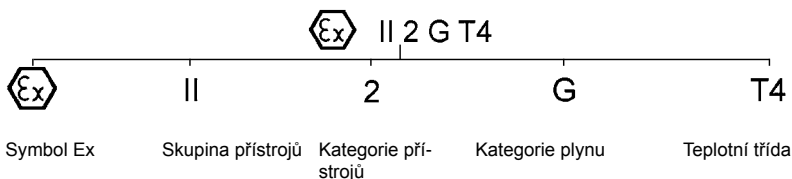

Při použití lakovací pistole nedochází k přenosu vibrací na části těla obsluhujícího personálu. Reaktivní síly jsou nepatrné.

6.4. Použití v prostředí s nebezpečím výbuchu



6.4.1 Všeobecné údaje

Lakovací pistole je schválená k použití / úschově v prostředích s nebezpečím výbuchu zóny výbušné zóny 1 a 2.

 	Varování! Nebezpečí výbuchu!
<ul style="list-style-type: none"> • Následující použití a úkony vedou k zániku ochrany před výbuchem, a proto jsou zakázané: • Přinést lakovací pistoli do prostředí s nebezpečím výbuchu výbušné zóny 0! • Používání rozpouštědel a čisticích prostředků na bázi halogenizovaných uhlovodíků! Chemické reakce, které přitom vznikají, mohou být výbušné! 	

6.4.2 Dodatečná upozornění o elektronickém zařízení na měření tlaku

Elektronické zařízení na měření tlaku bylo podrobena typové zkoušce. Bylo vyvinuté, zkonstruované a vyrobené v souladu se směrnicí 94/9 ES. Podle II 2 G Ex ia IIC T4 FM Global IS CL I, ZN 1, AEx ia IIC T4 IS CL I, DIV 1, GP A, B, C&D bylo zařazené do T4. Smí se používat a uschovávat ve výbušné zóně 1 a 2 při teplotách okolí do 60°C. Zkušebna: KEMA 05 ATEX 1090 X.



Varování! Nebezpečí výbuchu!

Následující použití a úkony vedou k zániku ochrany před výbuchem, a proto jsou **zakázané**:

- Výměna baterií v prostředích s nebezpečím výbuchu!
- Otevření čelní desky pro indikaci tlaku!
- Vložení jiné baterie než CR 1632, firma Renata!

Při výměně baterií se doporučuje výměna těsnění na přihrádce pro baterie!

7. Uvedení do provozu



Varování! Nebezpečí výbuchu!

- Používejte pouze takové hadice stlačeného vzduchu, které jsou odolné proti rozpouštědlům, antistatické, nepoškozené, technicky bezchybné, s trvalou pevností v tlaku minimálně 10 bar, např. výr. č. 53090!



Upozornění!

Zajistěte následující předpoklady:

- Přípojka stlačeného vzduchu G 1/4 a nebo vhodné hrdlo přípojky SATA.
- Zajistěte minimální objemový proud stlačeného vzduchu (spotřeba vzduchu) a tlak (doporučený vstupní tlak pistole) podle kapitoly 2.
- Čistý stlačený vzduch, např. pomocí filtru SATA 484, výr. č. 92320

**Upozornění!**

- Hadice na stlačený vzduch s minimálním vnitřním průměrem 9 mm (viz výstražné upozornění), např. výr. č. 53090.

22. Zkontrolujte upevnění všech šroubů [2-1], [2-2], [2-3], [2-4] a [2-5]. Trysku na barvu [2-1] dotáhněte rukou podle [7-4] (14 Nm). Zkontrolujte upevnění aretačního šroubu [2-5] podle [10-1], v případě potřeby ji dotáhněte.
23. Kanálek na barvu propláchněte vhodnou čistící kapalinou [2-6], dodržujte upozornění uvedená v kapitole 8.
24. Vyrovnání vzduchové trysky: vertikální proud [2-7], horizontální proud [2-8].
25. Namontujte sítko na lak [2-9] a nádobku na kapalinu [2-10].
26. Naplňte nádobku na kapalinu (maximálně 20 mm pod horní hranu), uzavřete ji víkem [2-11] a nasadte uzávěr proti kapání [2-12].
27. Hrdlo přípojky [2-13] (není součástí dodávky) našroubujte na vzduchovou přípojku.
28. Připojte hadici stlačeného vzduchu [2-14].

7.1. Nastavení vstupního tlaku pistole

**Upozornění!**

- Jazyček spouště úplně odtáhněte a vstupní tlak pistole (viz kapitola 2) nastavte podle jednoho z následujících odstavců ([3-1], [3-2], [3-3], [3-4] až [3-5]), poté jazyček spouště opět pusťte.
- U [3-3], [3-4] a [3-5] musí být vzduchový mikrometr [1-13] úplně otevřený/stát ve svislé poloze.
- Pokud se nedosáhne požadovaný vstupní tlak pistole, je nutné zvýšit tlak v síti stlačeného vzduchu; příliš vysoký tlak má za následek vysoké odtahové síly.

[3-1] Lakovací pistole s digitální indikací tlaku (exaktní metoda).

[3-2] SATA adam 2 (příslušenství / exaktní metoda)

[3-3] Samostatný manometr s regulačním zařízením (příslušenství).

[3-4] Samostatný manometr bez regulačního zařízení (příslušenství).

[3-5] Měření tlaku v síti stlačeného vzduchu (nejméně přesná metoda): Základní pravidlo: Na každých 10 m hadice na stlačený vzduch (vnitřní průměr 9 mm) nastavte na redukčním ventilu o 0,6

bar vyšší tlak, než je doporučený vstupní tlak pistole.

7.2. Nastavte průchod materiálu [4-1], [4-2], [4-3] a [4-4] - regulace množství materiálu je úplně otevřená



Upozornění!

Při úplném otevření regulace množství materiálu je opotřebování trysky na barvu a jehly na barvu nejnižší. Velikost trysky zvolte v závislosti na stříkaném médiu a pracovní rychlosti.

7.3. Nastavení stříku

- Nastavení plochého nástřiku (nastavení z výrobního podniku) [5-1].
- Nastavení kruhového nástřiku [5-2].

7.4. Lakování



Při lakování páčku spouště úplně odtáhněte [6-1]. Lakovací pistoli vedte podle [6-2]. Dodržujte vzdálenost při stříkání podle kapitoly 2.

8. Čištění lakovací pistole



Varování! Pozor!

- Před jakýmkoliv čisticími pracemi odpojte lakovací pistoli ze sítě stlačeného vzduchu!
- Nebezpečí zranění následkem neočekávaného úniku stlačeného vzduchu a/nebo úniku stříkaného média!
- Lakovací pistoli a nádobku na kapalinu úplně vyprázdněte, stříkané médium náležitým způsobem zlikvidujte!
- Díly odmontujte a namontujte mimořádně opatrně! Používejte výlučně dodané speciální nářadí!
- Používejte neutrální čisticí kapalinu (hodnota pH 6 až 8)!*
- Nepoužívejte kyseliny, louhy, zásady, prostředky na odstraňování starých nátěrů, nevhodné regenerační nebo jiné agresivní čisticí prostředky, jako např. toluen!*
- Lakovací pistoli neponořujte do čisticí kapaliny!*
- Sklo elektronické indikace tlaku nečistěte špičatými, ostrými nebo drsnými předměty!



 	Varování! Pozor!
<ul style="list-style-type: none"> • Otvory čistěte pouze pomocí čistících kartáčů SATA nebo jehel na čištění trysek SATA. Použití jiného nářadí může vést k poškození a narušení střiku. Doporučené příslušenství: Čisticí sada, výr. č. 64030. • Používejte výlučně pračky doporučené firmou SATA! Dodržujte návod k použití! • Vzduchový kanálek ostříkujte během celého pracího procesu čistým stlačeným vzduchem! • Hlava trysky musí směřovat dolů! • Lakovací pistoli nechávejte v pračce pouze po dobu mycího procesu!*,** • Nikdy nepoužívejte ultrazvukové čisticí systémy - hrozí poškození trysek a povrchů!** • Po čištění vyfoukejte lakovací pistoli a kanálek na barvu, vzduchovou trysku včetně závitu, jakož i nádobku na kapalinu dosucha pomocí čistého stlačeného vzduchu!* 	

* jinak existuje nebezpečí koroze

** jinak může dojít k poškození elektroniky u pistolí DIGITAL

	Upozornění!
<ul style="list-style-type: none"> • Po vyčištění sady trysek zkontrolujte obraz stříkání! • Další tipy k čištění: www.sata.com/TV. 	

9. Údržba

 	Varování! Pozor!
<ul style="list-style-type: none"> • Před jakýmkoliv údržbovými pracemi odpojte lakovací pistoli ze sítě stlačeného vzduchu! • Díly odmontujte a namontujte mimořádně opatrně! Používejte výlučně dodané speciální nářadí! 	

9.1. Výměna sady trysek [7-1], [7-2], [7-3], [7-4], [7-5] a [7-6]
Každá sada trysek SATA obsahuje „jehlu na barvy“ [7-1], „vzduchovou trysku“ [7-2] a „trysku na barvu“ [7-3] a je ručně nastavená na perfektní obraz stříkání. Proto vždy vyměňte sadu trysek kompletně. Po namontování nastavte průchod materiálu podle kapitoly 7.2.

9.2. Kroky při výměně kroužku rozdělovače vzduchu:
[7-1], [7-2], [7-3], [8-1], [8-2] [8-3], [7-4], [7-5] a [7-6]

	Pozor!
<ul style="list-style-type: none"> • Kroužek rozdělovače vzduchu vyjměte pouze pomocí vytahovacího náradí SATA. • Nevytahujte násilím, abyste zabránili poškození těsnicích ploch. 	

	Upozornění!
<p>Po demontáži zkontrolujte těsnicí plochy v lakovací pistolí [8-2], v případě potřeby je očistěte. Při poškození se obraťte na svého prodejce SATA. Nový kroužek rozdělovače vzduchu umístěte podle značení 12h [8-3], (čep v otvoru) a rovnoměrně ho zatlačte. Po namontování nastavte průchod materiálu podle kapitoly 7.2.</p>	

9.3. Kroky při výměně těsnění jehly na barvu: [9-1], [9-2] a [9-3]

Výměna je nutná v tom případě, pokud z obalu jehly na barvu s automatickou regulací uniká stříkané médium. Odmontujte jazýček spouště podle [9-2]. Po demontáži zkontrolujte, zda není jehla na barvy poškozená, v případě potřeby vyměňte sadu trysek. Po namontování nastavte průchod materiálu podle kapitoly 7.2.

9.4. Kroky při výměně vzduchového pístu, pružiny vzduchového pístu a vzduchového mikrometru:
[10-1], [10-2] a [10-3]

	Varování!
<ul style="list-style-type: none"> • Lakovací pistolí odpojte ze sítě stlačeného vzduchu! 	

Výměna je nutná tehdy, pokud bez stlačení jazýčku spouště uniká vzduch

ze vzduchové trysky nebo ze vzduchového mikrometru. Po demontáži namažte vzduchový mikrometr a pružinu mazivem na pistole SATA (výr. č. 48173), vložte ho společně se vzduchovým pístem a našroubujte aretační šroub [10-1]. Po namontování nastavte průchod materiálu podle kapitoly 7.2.



Varování!

- Zkontrolujte upevnění aretačního šroubu! Vzduchový mikrometr může nekontrolovaně vystřelit z lakovací pistole!

9.5. Výměna těsnění (na straně vzduchu)



Varování!

- Lakovací pistoli odpojte ze sítě stlačeného vzduchu!

Kroky: [9-1], [9-2], [10-1], [10-2], [10-3], [10-4] a [10-5]

Výměna těsnění s automatickou regulací [10-5] je potřebná tehdy, pokud uniká vzduch pod jazýčkem spouště.

1. Po demontáži zkontrolujte vzduchovou pístnici [10-4]; v případě potřeby ji vyčistěte nebo při poškození (např. škrábance nebo deformace) ji vyměňte, namažte ji pomocí vysoce výkonného maziva SATA (výr. č. 48173) a namontujte ji. Dodržte montážní směr!
2. Vzduchový mikrometr a pružinu rovněž namažte, vložte společně se vzduchovým pístem a našroubujte aretační šroub.

Po namontování nastavte průchod materiálu podle kapitoly 7.2.



Varování!

- Zkontrolujte upevnění aretačního šroubu! Vzduchový mikrometr může nekontrolovaně vystřelit z lakovací pistole!

9.6. Výměna vřetena regulace kruhového/plochého nástřiku

Kroky: [11-1], [11-2], [11-3] [11-4]

Výměna je nutná v tom případě, pokud uniká vzduch z regulace nebo regulace nefunguje. Po demontáži potřebte montážní závit vřetena těsnícím prostředkem, např. Loctite 242 [11-4].

9.7. Výměna baterie (DIGITAL) [12-1] a [12-2]



Varování! Nebezpečí výbuchu!

- Baterii vyměňujte pouze mimo prostředí s nebezpečím výbuchu!
- Bezpodmínečně dodržujte bezpečnostní pokyny, uvedené v kapitole 6.4.2!

Životnost baterie dosahuje v závislosti na intenzitě používání 1 - 3 roky. Pokud se na indikaci tlaku objeví symbol baterie, musí se baterie vyměnit během 2 až 3 následujících týdnů. Baterie je vybitá tehdy, pokud při vstupním tlaku pistole nad 0,2 bar (3 psi) není k dispozici žádný údaj indikace (jazýček spouště je stisknutý). Nový kryt přihrádky baterie s předmontovaným těsněním (výr. č. 133884 včetně baterie) ručně dotáhněte a zkontrolujte funkčnost.

10. Odstranění poruch

Porucha	Příčina	Náprava
Nepravidelný střík (kmitání/vynechávání) nebo vzduchové bublinky v nádobce na kapalinu	Tryska na barvu není dostatečně utažená	Trysku na barvu [2-1] dotáhněte univerzálním klíčem
	Poškozený nebo znečištěný kroužek rozdělovače vzduchu	Kroužek rozdělovače vzduchu vyměňte, protože se poškodil při demontáži

Porucha	Příčina	Náprava
Vzduchové bublinky v nádobce na kapalinu	Uvolněná vzduchová tryska	Vzduchovou trysku [2-2] dotáhněte rukou
	Znečištěný prostor mezi vzduchovou tryskou a tryskou na barvu („oběh vzduchu“)	Vyčistěte oběh vzduchu, dodržujte upozornění kapitoly 8
	Znečištěná nebo poškozená sada trysek	Vyčistěte sadu trysek, kapitola 8., příp. vyměňte, kapitola 9.1
	Nedostatečné množství stříkaného média v nádobce na kapalinu	Doplňte nádobku na kapalinu [1-6]
	Závadné těsnění jehly na barvu	Vyměňte těsnění jehly na barvu, kapitola 9.3
Obraz stříkání je příliš malý, šikmý, jednostranný nebo rozštěpený	Otvory vzduchové trysky jsou zanesené lakem	Vyčistěte vzduchovou trysku, dodržujte upozornění kapitoly 8
	Poškozený hrot trysky na barvu (čípek trysky na barvu)	Zkontrolujte, zda hrot trysky na barvu není poškozený, v případě potřeby vyměňte sadu trysek, kapitola 9.1
Nefunguje regulace kruhového/plochého nástřiku - otočná regulace	Kroužek rozdělovače vzduchu není správně uložený (čep není v otvoru) nebo je poškozený	Vyměňte kroužek rozdělovače vzduchu a při montáži dbejte na správnou polohu uložení, kapitola 9.2
Regulace kruhového/plochého nástřiku se nedá otočit	Regulace se ve směru proti hodinovým ručičkám přetočila za doraz; uvolněné vřeteno v závitu pistole	Vyšroubujte regulace pomocí univerzálního klíče; obnovte její chod nebo ji kompletně vyměňte, kapitola 9.6

Porucha	Příčina	Náprava
Lakovací pistole nevy- píná vzduch	Znečištěné osazení vzduchového pístu nebo opotřebovaný vzduchový píst	Vyčistěte osazení vzduchového pístu a/ nebo vyměňte vzdu- chový píst, obal vzdu- chového pístu, kapitola 9.4
Koroze na závitě vzdu- chové trysky, kanálku materiálu (přípojce ná- dobky) nebo na tělese lakovací pistole	Čistící kapalina (vod- natá) zůstává příliš dlouho v/na pistolí	Proveďte čištění, dodržujte upozornění kapitoly 8, nechte vyměnit těleso pistole
	Nevhodné čisticí ka- paliny	
Černý digitální displej	Pistole byla příliš dlou- ho v čisticí kapalině	Proveďte čištění, dodržujte upozornění kapitoly 8, nechte vy- měnit digitální jednotku
	Nesprávná poloha pistole v pračce	
Stříkané médium uniká za těsněním jehly na barvu	Závadné nebo chy- bějící těsnění jehly na barvu	Vyměňte / namontujte těsnění jehly na barvu, kapitola 9.3
	Znečištěná nebo po- škozená jehla na barvu	Vyměňte sadu trysek, kapitola 9.1; v případě potřeby vyměňte těs- nění jehly na barvu, kapitola 9.3
Lakovací pistole kape na hrot trysky na bar- vu („čípek trysky na barvu“)	Cizí těleso mezi hro- tem jehly na barvu a tryskou na barvu	Vyčistěte trysku na barvu a jehlu na barvu, dodržujte upozornění kapitoly 8
	Poškozená sada try- sek	Vyměňte sadu trysek, kapitola 9

11. Likvidace

Likvidace úplně vyprázdněné lakovací pistole jako druhotné suroviny. Aby se zabránilo škodám na životním prostředí, likvidujte baterie a zbytky stříkaného média náležitým způsobem, odděleně od lakovací pistole. Dodržujte místní předpisy!

12. Zákaznický servis

Příslušenství, náhradní díly a technickou podporu získáte u svého prodejce SATA.

13. Záruka / ručení

Platí všeobecné obchodní podmínky SATA a případné další smluvní dohody, jakož i příslušné platné zákony.

SATA neručí především při:

- nedodržení návodu k použití
- používání výrobku v rozporu se stanoveným účelem použití
- používání ze strany nezaškoleného personálu
- nepoužívání osobního ochranného vybavení
- nepoužívání originálního příslušenství a originálních náhradních dílů
- svévolných přestavbách nebo technických úpravách
- přirozeném opotřebením
- namáhání úderem netypickým pro dané použití
- montážních a demontážních pracích

14. Náhradní díly [13]

Výr. č.	Název
1826	Obal se 4 uzávěry proti kapání pro plastovou nádobku s objemem 0,6 l
3988	Samostatný balík s 10 kusy sítka na lak
6395	Obal se 4 sponami CCS (zelená, modrá, červená, černá)
7757	Obal se 4 sponami CCS (zelená, modrá, červená, černá) pro SATAjet 3000 B DIGITAL
9050	Sada nářadí (obsahuje: vytahovací nástroj pro kroužek rozdělovače vzduchu, sítka na lak, čistící kartáč, imbusový klíč o velikosti 2 a 4 a univerzální klíč)
15438	Těsnění jehly na barvu
16162	Otočný kloub G 1/4 a pro lakovací pistole DIGITAL

Výr. č.	Název
19745	Otočný kloub G 1/4 a x M15 x 1, nikoliv pro lakovací pistole DIGITAL
27243	Nádobka na kapalinu QCC 0,6 l s rychlou výměnou (plast)
49395	Šroubové víko pro plastovou nádobku 0,6 l
76018	Obal s 10 x 10 kusy sítěk na lak
76026	Obal s 50 x 10 kusy sítěk na lak
86843	Vzduchová pístnice
89771	Vřeteno k regulaci kruhového/plochého nástřiku
97824	Obal se 3 kusy kroužků rozdělovače vzduchu
133850	Sada jazýčků spouště SATAjet 3000
133876	Kompletní držák těsnění s pouzdrem pro SATAjet 3000 B DIGITAL
133884	Sada baterií se závěrným šroubem a těsněním pro zařízení DIGITAL
133926	Sada koleček třmenu
133934	Obal se 3 těsněními pro vřeteno regulace kruhového/plochého nástřiku
133942	Držák těsnění (ze strany vzduchu)
133959	Sada pružin - 3x jehla na barvu/ 3x pružiny vzduchového pístu
133967	Obal se 3 aretačními šrouby pro vzduchový mikrometr SATA
133975	Vzduchová přípojka pro SATAjet 3000 DIGITAL s pouzdrem
133991	Obal se 3 hlavami vzduchových pístů
134015	Vzduchový mikrometr
134023	Regulace množství materiálu s pojistnou maticí
134031	Rýhovaný knoflík a šroub (po 2 ks)
134056	Vřeteno k regulaci kruhového/plochého nástřiku
134098	Vzduchová přípojka G 1/4a - M15 x 1a
<input type="checkbox"/>	Obsaženo v opravářské sadě (výr. č. 133835)
<input checked="" type="checkbox"/>	Obsaženo v servisní jednotce vzduchového pístu (výr. č. 82552)
<input type="radio"/>	Obsaženo v sadě těsnění (výr. č. 136960)

15. Prohlášení o shodě

Výrobce:

SATA GmbH & Co. KG

Domertalstrasse 20

D-70806 Kornwestheim

Tímto prohlašujeme, že níže uvedený výrobek na základě své koncepce, konstrukce a realizace splňuje ve vyhotovení, v němž jsme ho uvedli do oběhu, základní bezpečnostní požadavky směrnice 94/9/ES včetně změn platných v den prohlášení, a v souladu se směrnicí 94/9/ES v prostředích s nebezpečím výbuchu (ATEX), příloha X, B.

Název výrobku: Lakovací pistole

Typové označení: SATAjet 3000 B RP/HVLP / DIGITAL

Označení ATEX: II 2 G T4

Číslo uvedené instituce: 0344

KEMA 05 ATEX 1090

IECEX KEM 09.0075X

DEKRA Certification B.V.

Utrechtseweg 310

6812 AR Arnhem

Příslušné směrnice ES:

- EN 60079-0:2009, EN 60079-11:2007, EN 60079-26:2007
- Směrnice 94/9/ES o přístrojích a ochranných systémech určených k použití v potenciálně výbušné atmosféře
- Směrnice o strojích 2006/42/ES

Použité harmonizované normy:

- DIN EN 1127-1:2008 „Ochrana proti výbuchu část 1: Základy a metodika“
- DIN EN 13463-1:2001 „Neelektrické přístroje určené k použití v prostředích s nebezpečím výbuchu - část 1: Základy a požadavky“
- DIN EN ISO 12100-1/-2; „Bezpečnost strojů, Všeobecné požadavky“
- DIN EN 1953:1998 „Stříkací a rozprašovací přístroje pro nátěrové hmoty - bezpečnostní požadavky“

Použité národní normy:

- DIN 31000:1979 „Všeobecné zásady bezpečné konstrukce technických výrobků“
- DIN 31001-1:1983 „Bezpečná konstrukce technických výrobků; ochran-

ná zařízení; pojmy, bezpečnostní vzdálenosti pro dospělé a děti“

Podklady požadované podle směrnice 94/9/ES příloha VIII jsou na uvedeném místě číslo 0123 pod číslem dokumentu 70023722 po dobu 10 roků.

70806 Kornwestheim, 21.02.2013



Albrecht Kruse





Jednatel

SATA GmbH & Co. KG

Indholdsfortegnelse [Original tekst: Tysk]

1. Symboler	79	8. Rengøring af sprøjtepisto-	
2. Tekniske data	79	len.....	86
3. Samlet levering.....	80	9. Vedligeholdelse	87
4. Sprøjtepistolens konstruktion .	81	10. Udbedring af fejl	89
5. Korrekt anvendelse	81	11. Bortskaffelse.....	91
6. Sikkerhedshenvisninger	81	12. Kundeservice.....	91
7. Ibrugtagning	84	13. Garantibetingelser	91
		14. Reservedele	92
		15. Overensstemmelseserklæ-	
		ring	93







1. Symboler

	Advarsel! mod farer, der kan føre til død eller alvorlige kvæstelser.
	Forsigtig! ved farlige situationer, der kan føre til tingskade.
	Eksplodingsfare! Advarsel mod fare, der kan føre til død eller alvorlige kvæstelser.
	OBS! Nyttige tips og anbefalinger.

2. Tekniske data

Anbefalet pistolindgangstryk	
RP	2.0 bar - 2.5 bar
HVLP	2.0 bar
"Compliant"	> 2.0 bar (Indvendigt dysetryk > 0.7 bar)
Compliant lovgivning Lombardiet/Italien	< 2.5 bar (Indvendigt dysetryk < 1.0 bar)

Anbefalet sprøjteafstand	
RP	17 cm - 21 cm
HVLP	13 cm - 17 cm
HVLP Lombardiet/Italien	13 cm - 21 cm

Maks. Pistolindgangstryk			
	10.0 bar		
Luftforbrug ved 2.0 bar pistolindgangstryk			
RP	295 NI/min		
HVLP	430 NI/min		
Maks. temperatur i spritmediet			
	50 °C		
Vægt			
SATAjet 3000 B	651 g 	673 g 	536 g 
SATAjet 3000 B DIGITAL	702 g 	714 g 	587 g 
Lufttilslutningsstykke			
	G 1/4 a		
Opfyldningsmængde overkop (kunststof)			
	600 ml		
Valgfri: elektronisk trykmåleudstyr			
Til-/frakoblingsknap	0.2 bar		
Displaynøjagtighed	± 0.05 bar		
Maks. displayværdi	9.5 bar		
Batteri	Renata CR1632 (art. nr. 133884)		

3. Samlet levering

- Sprøjtepistol med dysesæt og overkop
- Betjeningsvejledning
- Værktøjssæt
- CCS-Clips

Alternative kombinationer med:

- Drejeled
- Overkop af aluminium eller kunststof med forskellig volumen
- Elektronisk trykmåleudstyr

4. Sprøjtepistolens konstruktion [1]

- | | |
|---|---|
| [1-1] Greb | [1-11] Regulering af mængde med skrue |
| [1-2] aftrækker | [1-12] Regulering af mængde med kontramøtrik |
| [1-3] Dysesæt med luftdyse, farvedyse (ikke synlig), farvenål (ikke synlig) | [1-13] Luftmikrometer |
| [1-4] QCC-tilslutning til sprøjtepistol | [1-14] Skrue til fastgørelse af luftmikrometer |
| [1-5] QCC-tilslutning til overkop | [1-15] Luftstempel (ikke synligt) |
| [1-6] Laksi (ikke synlig) | [1-16] Lufttilslutningsstykke |
| [1-7] Overkop | [1-17] ColorCodeSystem (CCS) |
| [1-8] Låg til overkop | [1-18] Frontplade til trykindikator (kun ved DIGITAL) |
| [1-9] Drypstop | [1-19] Display (kun ved DIGITAL) |
| [1-10] Rund- og bredstrålerregulering | |

5. Korrekt anvendelse

Sprøjtepistolen er beregnet til påføring af farver, lakker samt andre egnede flydende medier (sprøjtemedier) vha. trykluft og hertil egnede objekter.

6. Sikkerhedshenvisninger



6.1. Generelle sikkerhedshenvisninger



Advarsel! Forsigtig!

- Inden sprøjtepistolen tages i brug, skal brugeren have læst og forstået betjeningsvejledningen. Instrukserne i betjeningsvejledningen og sikkerhedshenvisningerne skal overholdes.
- Opbevar alle vedlagte dokumenter og videregiv kun sprøjtepistolen med disse dokumenter.

6.2. Sprøjtepistoler - specifikke sikkerhedshenvisninger

 	Advarsel! Forsigtig!
<ul style="list-style-type: none"> • De lokale sikkerheds-, arbejdsbeskyttelses- og miljøbeskyttelsesforskrifter samt forskrifter til forebyggelse af ulykker skal overholdes! • Ret aldrig sprøjtepistolen mod dig selv, andre personer eller dyr. • Anvendelse, rengøring og vedligeholdelse må kun udføres af fagfolk! • Personer, hvis reaktionsevne er nedsat pga. narkotika, alkohol, medicin eller andet, må ikke anvende sprøjtepistolen. • Tag aldrig sprøjtepistolen i brug med skader eller manglende dele! Må kun anvendes med fastmonteret fastgørelsesskrue [1-14]! • Kontrollér og evt. reparer sprøjtepistolen før hver brug! • Tag straks en beskadiget sprøjtepistol ud af drift, kobl den fra luftnettet. • Sprøjtepistolen må aldrig ombygges eller ændres af brugeren! • Anvend udelukkende originale SATA reservedele eller tilbehør! • Anvend udelukkende den af SATA anbefalede vaskemaskine! Overhold instrukserne i betjeningsvejledningen! • Benyt aldrig syre-, lud- eller benzinholdige sprøjtemedier! • Anvend aldrig sprøjtepistolen i nærheden af antændelseskilder som åben ild, tændte cigaretter eller ikke eksplosionsbeskyttede elektriske installationer! • Bring kun de til arbejdet nødvendige mængder af opløsningsmidler, farve, lak eller andet farligt sprøjtemedie ind i sprøjtepistolens arbejdsområde. Disse skal anbringes i et lagerrum, som opfylder bestemmelserne, når arbejdet er afsluttet. 	

6.3. Personligt beskyttelsesudstyr



	Advarsel!
<ul style="list-style-type: none"> • Brug altid godkendt åndedrætsværn og sikkerhedsbriller samt beskytteshandsker og arbejdstøj og -sko ved anvendelse, rengøring og vedligeholdelse af sprøjtepistolen! 	

**Advarsel!**

- Benyt desuden høreværn, idet lydtryksniveauet kan overskride 85 dB (A).

Vibrationer fra sprøjtepipistolen vil ikke blive overført på brugeren. Frastødningskraften er meget lille.

6.4. Anvendelse i eksplosionsfarlige områder

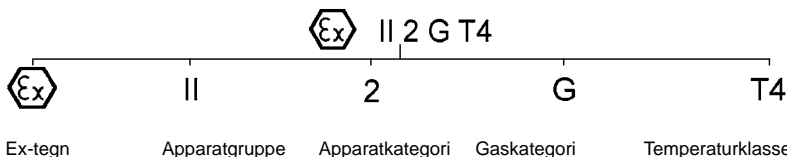

6.4.1 Generelt

Sprøjtepipistolen må anvendes/opbevares i de eksplosionsfarlige områder Ex-zone 1 og 2.

**Advarsel! Eksplosionsfare!**

- **Følgende anvendelser og handlinger fører til, at eksplosionsbeskyttelsen går tabt, og er derfor forbudte:**
- Brug af sprøjtepipistolen i eksplosionsfarlige områder ex-zone 0!
- Anvendelse af opløsnings- og rengøringsmidler på basis af halogenerede kulbrinter! Der kan opstå kemiske reaktioner, som kan være eksplosionsagtige.

6.4.2 Supplerende henvisninger ved elektronisk trykmåleudstyr

Det elektroniske trykmåleudstyr er typegodkendt. Det er udviklet, konstrueret og fremstillet i overensstemmelse med EF-direktiv 94/9/EF, som er indgrupperet efter II 2 G Ex ia IIC T4 FM Global IS CL I, ZN 1, AEx ia IIC T4 IS CL I, DIV 1, GP A, B, C&D, T4 . Trykmåleudstyret må anvendes og opbevares i Ex-zonerne 1 og 2 op til en omkringliggende temperatur på 60°C. Certifikat: KEMA 05 ATEX 1090 X.

**Advarsel! Eksplosionsfare!**

Følgende anvendelser og handlinger fører til, at eksplosionsbeskyttelsen går tabt, og er derfor forbudte:

- Batteriskift i eksplosionsfarlige områder!
 - Åbning af trykindikatorens frontplade
 - Montering af andet batteri end CR 1632, Fa. Renata!
- Det anbefales at udskifte pakningen ved batteriet ved batteriskift!

7. Ibrugtagning

**Advarsel! Eksplosionsfare!**

- Anvend kun trykluftslanger, der er opløsningsmiddelbestandige, antistatiske, ubeskadigede og i teknisk upåklagelig stand, og som kan tåle et tryk på mindst 10 bar, fx **art. nr. 53090**.

**OBS!**

Sørg for, at følgende forudsætninger er til stede:

- Lufttilslutningsstykke G 1/4 a eller passende SATA-tilslutningsnippel.
- Sikr en minimal luftvolumenstrøm (luftforbrug) og tryk (anbefalet pistolindgangstryk) i overensstemmelse med kapitel 2.
- Ren luft, fx vha. SATA filter 484, **art. nr. 92320**
- Luftslange med en indvendig diameter på mindst 9 mm (se advarsels-henvisning), fx **art. nr. 53090**.

29. Kontrollér, at alle skruer **[2-1]**, **[2-2]**, **[2-3]**, **[2-4]** og **[2-5]** sidder fast. Træk farvedysen **[2-1]** fast [14 Nm] i overensstemmelse med **[7-4]**. Kontrollér og i givet fald spænd fastgørelsesskruen **[2-5]** i overensstemmelse med **[10-1]**.
30. Skyl farvekanalen igennem med egnet rengøringsmiddel **[2-6]**, overhold bestemmelserne i **kapitel 8**.
31. Indstil luftdysen: vertikal stråle **[2-7]**, horisontal stråle **[2-8]**.
32. Montér laksi **[2-9]** og overkop **[2-10]**.
33. Fyld overkoppen op (maksimalt 20 mm under overkanten), luk med låget **[2-11]** og isæt dråbestop **[2-12]**.
34. Skru tilslutningsniplen **[2-14]** (ikke del af samlede levering) på luft-

tilslutningen.

35. Tilslut luftslangen [2-14].

7.1. Indstil pistolindgangstrykket



OBS!

- Træk aftrækkeren helt af og indstil pistolindgangstrykket (se kapitel 2) i overensstemmelse med følgende afsnit ([3-1], [3-2], [3-3], [3-4] til [3-5]). Løsn aftrækkeren igen.
- Ved [3-3], [3-4] og [3-5] skal luftmikrometeret [1-13] åbnes helt/stå lodret.
- Opnås det nødvendige pistolindgangstryk ikke, forhøjes trykket ved luftnettet; for højt tryk fører til høje aftrækskræfter.

[3-1] Sprøjtepistol med digital trykindikator (præcis metode).

[3-2] SATA adam 2 (tilbehør/præcis metode).

[3-3] Separat manometer med standardindstilling (tilbehør)

[3-4] Separat manometer uden standardindstilling (tilbehør).

[3-5] Trykmåling af luftnettet (mest upræcise metode): **Generel**

regel: Indstil trykket pr. 10 meter luftslange (indvendig diameter 9 mm) ved trykreduceringsventilen med 0,6 bar mere end det anbefalede pistolindgangstryk.

7.2. Indstil materialelegennemløb [4-1], [4-2], [4-3] og [4-4] - åbn materiale-mængdereguleringen helt.



OBS!

Når materialereguleringen er helt åben, er slitagen på farvedysen og farvenålen minimal. Vælg dysestørrelse afhængig af sprøjtemediet og arbejdhastighed.

7.3. Indstil sprøjtestrålen

- Indstil bredstråle (værktøjsindstilling) [5-1].
- Indstil rundstråle [5-2].

7.4. Lakering

Træk aftræksgrebet helt af til lakering [6-1]. Før lakeringspistolen i overensstemmelse med [6-2]. Overhold sprøjteafstanden ifølge kapitel 2.

8. Rengøring af sprøjtepistolen



Advarsel! Forsigtig!

- Inden alle rengøringsarbejder skal sprøjtepistolen frakobles luftnettet!
- Der er kvæstelsesfare ved uventet udslip af luft eller sprøjtemedie!
- Tøm sprøjtepistolen og flydebægeret fuldstændigt, bortskaf sprøjtemediet korrekt!
- Demontér og montér dele med yderste forsigtighed! Anvend udelukkende medfølgende specialværktøj!
- **Anvend neutralt rengøringsmiddel (pH værdi 6 til 8)!***
- **Anvend aldrig syre, lud, base, ætsende væske, uegnede genraffinerede olier eller andre aggressive rengøringsmidler, som f.eks. Toluol!***
- **Dyp ikke sprøjtepistolen i rengøringsmiddel!***
- Rengør ikke skærmen på den elektroniske trykindikator med spidse, skarpe eller ru genstande!
- Rengør boreren udelukkende med SATA-rensbørster eller SATA-dyserensenåle. Anvendelse af andet værktøj kan føre til beskadigelser og forringelse af sprøjtestrålen. Anbefalet tilbehør: Rengøringsæt art. nr. 64030.
- Anvend udelukkende den af SATA anbefalede vaskemaskine! Overhold instrukserne i betjeningsvejledningen!
- Påvirk luftkanalen under hele vaskeprocessen med ren luft.
- Dysehovedet skal pege nedad!
- **Lad kun sprøjtepistolen blive i vaskemaskinen under vaskeprocessen!*,****
- **Anvend aldrig ultralydsrengøringsystemer - skader på dyser og overflader!**,**
- **Blæs sprøjtepistolen og farvekanal, luftdyse inkl. gevind og flydebæger tør med ren luft!***

* ellers korrosionsfare

** ellers beskadigelse af DIGITAL-pistolers elektronik



OBS!

- Kontrollér sprøjtebilledet efter rengøring af dysesættet!

**OBS!**

- Flere tips til rengøring: www.sata.com/TV.

9. Vedligeholdelse

**Advarsel! Forsigtig!**

- Frakobl sprøjtepistolen fra luftnettet inden alle vedligeholdelsesarbejder.
- Demontér og montér dele med yderste forsigtighed! Anvend udelukkende medfølgende specialværktøj!

9.1. Udskift dysesæt [7-1], [7-2], [7-3], [7-4], [7-5] og [7-6]

Hver SATA dysesæt består af "farvenål" [7-1], "luftdyse" [7-2] og "farvedyse" [7-3] og er håndjusteret til et perfekt sprøjtebillede. Derfor skal dysesættet altid udskiftes fuldstændigt. Indstil efter montering

9.2. Udskift luftfordelerring i følgende trin: [7-1], [7-2], [7-3], [8-1], [8-2] [8-3], [7-4], [7-5] und [7-6]

**Forsigtig!**

- Fjern kun luftfordelerringen med SATA-udtræksværktøj.
- Gå yderst forsigtigt frem for ikke at beskadige pakfladerne.

**OBS!**

Kontrollér og rengør pakfladerne i sprøjtepistolen [8-2], hvis det er nødvendigt. Henvend dig til din SATA forhandler i tilfælde af beskadigelser. Placér ny luftfordelerring vha. 12h-markeringen [8-13], (tapper i boring) og pres den ensartet i. Efter indbygning indstilles materiale gennemløb ifølge kapitel 7.2.

9.3. Udskift farvenålspakning skridt: [9-1], [9-2] og [9-3]

Udskiftning er nødvendig, når der kommer sprøjtemedie ud af den selvjusterende farvenålspakning. Afmontér aftrækkeren efter [9-2]. Kontrollér farvenål mht. beskadigelser efter demontering og udskift i givet fald dysesættet. Indstil materiale gennemløbet ifølge kapitel 7.2 efter montering.

9.4. Udskift luftstempet, -stempelfjederen og -mikrometret Skridt: [10-1], [10-2] og [10-3]



Advarsel!

- Frakobl sprøjtepipetten fra luftnettet!

Udskiftning er nødvendig, når aftrækkeren ikke betjenes, og der kommer luft ud af luftdysen eller luftmikrometret. Smør luftmikrometret og fjederen med SATA-pistolfedt (**art. nr. 48173**), indsæt luftstempet og skru fastgørelsesskruen i **[10-1]**. Indstil materialelegenneløbet ifølge kapitel 7.2.



Advarsel!

- Kontrollér, at fastgørelsesskruen er spændt! Luftmikrometret kan ukontrolleret skubbes ud af sprøjtepipetten.

9.5. Udskift pakning (luftside)



Advarsel!

- Frakobl sprøjtepipetten fra luftnettet!

Skridt: [9-1], [9-2], [10-1], [10-2], [10-3], [10-4] og [10-5]

Udskiftning af den selvjusterende pakning **[10-5]** er nødvendig, når der kommer luft ud under aftrækkeren.

1. Kontrollér eller rengør hvis nødvendigt luftstempelstangen **[10-4]** efter afmontering eller udskift den ved beskadigelser (fx ridser eller buler). Smør den med SATA-high performance fedt (**art. nr. 48173**) og monter den. Vær opmærksom på monteringsretningen!
2. Smør ligeledes luftmikrometer og fjeder med fedt, indsæt luftstempet og spænd fastgørelsesskruen.

Indstil materialelegenneløb ifølge kapitel 7.2 efter monteringen.



Advarsel!

- Kontrollér, at fastgørelsesskruen er spændt! Luftmikrometret kan ukontrolleret skubbes ud af sprøjtepipetten.

9.6. Udskift spindel til rund-/bredstrålerregulering

Skridt: [11-1], [11-2], [11-3], [11-4]

Udskiftning er nødvendig, når der kommer luft ud ved reguleringen, eller reguleringen ikke fungerer. Fugt spindlens indbygningsgevind med tætningsmiddel, fx Loctite 242 [11-4].

9.7. Udskift batteri (DIGITAL) [12-1] og [12-2]



Advarsel! Eksplosionsfare!

- Skift kun batteriet uden for eksplosionsfarlige områder!
- Overhold altid sikkerhedshenvisningerne i kapitel 6.2!

Batteriets levetid er - afhængig af brugen - 1 til 3 år. Vises batterisymbolet i trykindikatoren, skal batteriet skiftes inden for de næste 2 til 3 uger. Batteriet er tomt, når indikatoren ikke viser noget (aftrækkeren betjenes) ved et pistolindgangstryk over 0,2 bar (3 psi). Fastskru ny batteriafdækning (**art. nr. 133884** inkl. batteri) med formonteret pakning og kontrollér funktionen.

10. Udbedring af fejl

Fejl	Årsag	Hjælp
Urolig sprøjtestråle (flagrer, spytter) eller luftbobler i flydebægeret	Farvedysen er ikke spændt nok	Efterspænd farvedysen [2-1] med universalnøglen
	Luftfordelerringen er beskadiget eller beskidt	Udskift luftfordelerringen, da denne beskadiges ved afmontering

Fejl	Årsag	Hjælp
Luftbobler i flydebægeret	Luftdysen er løs	Skru luftdysen [2-2] godt fast
	Mellemrum mellem luftdysen og farvedyse ("luftkreds") er beskidt	Rengør luftstempet, overhold kapitel 8
	Dysesættet er beskidt eller beskadiget	Rengør dysesættet, kapitel 8 eller udskift det, kapitel 9.1
	For lidt sprøjtemedie i flydebægeret	Efterfyld flydebægeret [1-6]
	Farvenålstætning defekt	Farvenålstætning skal udskiftes, kapitel 9.3
Sprøjtebilledet er for lille, skrå, ensidig eller spaltet	Luftdysens boringer er belagt med lak	Rengør luftdysen, overhold kapitel 8
	Farvedysespiden (farvedysetap) beskadiget	Kontrollér farvedysespiden for beskadigelser og udskift evt. dysesættet, kapitel 9.1
Rund- og bredstråle-reguleringen fungerer ikke - reguleringen kan drejes	Luftfordelerringen er ikke korrekt placeret (tapperne ikke i boringen) eller er beskadiget	Udskift luftfordelerringen og vær opmærksom på korrekt placering ved montering, kapitel 9.2
Rund- og bredstråle-reguleringen kan ikke drejes	Reguleringen blev drejet for hårdt mod uret i begrænsningen, spindlen i pistolens gevind er løst	Reguleringen skrues ud med universalnøglen; gøres gangbar eller udskiftes komplet, kapitel 9.6
Sprøjtepistolens afgiver ikke luft	Luftstempelsædet er beskidt eller luftstempet er slidt	Rengør luftstempelsædet og/eller udskift luftstempet, luftstempelpakning, kapitel 9.4

Fejl	Årsag	Hjælp
Korrosion ved luft-dysegevindet, materialekanalen (bæger-tilslutning) eller pistolkroppen.	Rengøringsmiddel (tyndt) bliver for længe i pistolen	Rengøring, overhold kapitel 8 , udskift pistolkroppen
	Uegnet rengøringsmiddel	
Digitalindikator er sort	Pistolen for længe i rengøringsmidlet	Rengøring, overhold kapitel 8 , udskift digital enhed
	Forkert placering af pistolen i vaskemaskinen	
Der kommer farve ud af farvenålstætningen	Farvenålstætningen defekt eller mangler	Farvenålstætning udskiftes/indsættes, kapitel 9.3
	Farvenål beskadigt eller beskadiget	Udskift dysesæt, kapitel 9; eller udskift farvenålstætning, kapitel 9.3
Sprøjtepistolen drypper fra farvedysespidsen ("farvedysetap")	Fremmedlegeme mellem farvenålsspids og farvedyse	Rengør farvedyse og farvenål, overhold kapitel 8
	Dysesæt beskadiget	Udskift dysesæt, kapitel 9

11. Bortskaffelse

Den helt tømte sprøjtepistol bortskaffes som genanvendeligt materiale. For at undgå skader på miljøet, skal batterier og rester af sprøjtemedier bortskaffes separat og korrekt. De nationale forskrifter skal overholdes!

12. Kundeservice

Tilbehør, reservedele og teknisk support får du hos din nærmeste SATA-forhandler

13. Garantibetingelser

SATAs almindelige forretningsbetingelser, eventuelle yderligere kontraktlige aftaler samt gældende lovgivning er gældende for dette produkt.

SATA hæfter ikke for:

- Manglende overholdelse af betjeningsvejledningen
- Ukorrekt anvendelse af produktet
- Brug af ikke-uddannet personale
- Manglende anvendelse af personligt beskyttelsesudstyr
- Manglende anvendelse af originalt tilbehør og reservedele
- Ombygning eller tekniske ændringer udført af brugeren
- Naturlig slidage
- Atypisk slagbelastning
- Monterings- og demonteringsarbejder

14. Reservedele [13]

Art. nr.	Betegnelse
1826	Pakning med 4 dråbestop til 0,6 L kunstofbæger
3988	Enkelt pakke laksi med 10 styk
6395	Pakke med 4 CCS-clips (grøn, blå, rød, sort)
7757	Pakke med 4 CCS-clips (grøn, blå, rød, sort) til SATAjet 3000 B DIGITAL
9050	Værktøjssæt (bestående af: udtræksværktøj til luftfordelerringen, laksi, rengøringsbørste, sekskantnøgle med nøglebredderne 2 og 4 og universalnøgle)
15438	Farvenåls pakning
16162	Drejeled G 1/4 a til DIGITAL -sprøjtetaster
19745	Drejeled G 1/4 a x M15 x 1 til ikke DIGITAL -sprøjtetaster
27243	Flydebæger (kunststof) 0,6 l med QCC
49395	Skruelåg til 0,6 l kunstofbæger
76018	Pakke med 10 x 10 styk laksi
76026	Pakke med 50 x 10 styk laksi
86843	Luftstempelstang
89771	Spindel til rund- og bredstrålerregulering
97824	Pakke med 3 luftfordeleringe
133850	Aftrækkersæt SATAjet 3000
133876	Pakningsholder komplet med hylster til SATAjet 3000 B DIGITAL
133884	Batterisæt med låseskrue og pakning til DIGITAL -udstyr

Art. nr.	Betegnelse
133926	
133934	Pakke med 3 pakninger til spindel rund-/bredstrålerregulering
133942	Pakningsholder (luftsiden)
133959	Fjedersæt med hver 3 x farvenål/3 x luftstempelfjeder
133967	Pakke med 3 fastgørelsesskruer til SATA mikrometer
133975	Lufttilslutning med hætte til SATAjet 3000 DIGITAL
133991	Pakke med 3 luftstempelhoveder
134015	Luftmikrometer
134023	Materiale-mængderegulering med kontramøtrik
134031	Fingermøtrik og skrue (2 af hver)
134056	Spindel til rund- og bredstrålerregulering
134098	Lufttilslutningsstykke G 1/4a - M15 x 1a
<input type="checkbox"/>	Fås i reparationssæt (art. nr. 133835)
<input checked="" type="checkbox"/>	Fås i luftstempel-service-enheden (art. nr. 82552)
<input type="radio"/>	Fås i pakningssæt (art. nr. 136960)

15. Overensstemmelseserklæring

Producent:

SATA GmbH & Co. KG

Domertalstrasse 20

D-70806 Kornwestheim

Hermed erklærer vi, at nedenstående maskine på grund af dens koncipering og konstruktionsmåde såvel som i den version, som vi har bragt på markedet, opfylder de gældende, grundlæggende sikkerhedskrav i direktivet 94/4/EF, samt de ændringer, der eksisterer på tidspunktet for denne erklæring. Produktet kan i overensstemmelse med direktiv 94/4/EF indsættes i eksplosionsfarlige områder (ATEX), Bilag X, B. yderligere alle forskrifter i EF-lavspændingsdirektivet (2006/95/EF).

Produktbetegnelse: Sprøjtpestol

Type: SATAjet 3000 B RP/HVLP / DIGITAL

ATEX mærkning: II 2 G T4

Certifikat: 0344

KEMA 05 ATEX 1090
IECEX KEM 09.0075X
DEKRA Certification B.V.
Utrechtseweg 310
6812 AR Arnhem

Relevante EF-direktiver:

- EN 60079-0:2009, EN 60079-11:2007, EN 60079-26:2007
- EF-direktiv 94/9/EF om indbyrdes tilnærmelse af medlemsstaternes lovgivning om materiel og sikringsystemer til anvendelse i eksplosionsfarlig atmosfære
- EF-maskindirektivet 2006/42/EF

Anvendte harmoniserede standarder:

- DIN EN 1127-1:2008 "Eksplosionsbeskyttelse del 1: Grundlag og metodik"
- DIN EN 13463-1:2001 "Ikke-elektrisk udstyr til brug i eksplosive atmosfærer - del 1: Grundlag og krav"
- DIN EN ISO 12100-1/-2; "Sikkerhed ved maskiner, generelle krav"
- DIN EN 1953:1998 "Sprøjte- og sprayapparater til påføring af kemiske stoffer - sikkerhedskrav"

Anvendte tyske standarder:

- DIN 31000:1979 "Grundlæggende principper til sikker udformning af tekniske produkter"
- DIN 31001-1:1983 "Sikkerhedsmæssig korrekt udformning af tekniske produkter; beskyttelsesudstyr, begreber, sikkerhedsafstande for voksne og børn"

De påkrævede dokumenter ifølge bilag VIII i direktiv 94/9/EF er arkiveret i 10 år under placering 0123 med dokumentnummeret 70023722.

70806 Kornwestheim, 21.02.2013



Albrecht Kruse





Adm. direktør

SATA GmbH & Co. KG

Sisukord [originaalsõnastus: saksakeelne]

1. Sümbolid	97	8. Värvipüstoli puhastamine	104
2. Tehnilised andmed	97	9. Tehnohooldus	105
3. Tarnekomplekt	98	10. Rikete kõrvaldamine	107
4. Värvipüstoli konstruktsioon.....	99	11. Jäätmekäitlus	109
5. Sihipärane kasutamine	99	12. Kliendiabi- ja teeninduskes-	
6. Ohutusjuhised	99	kus	109
7. Kasutuselevõtmine	102	13. Garantii / vastutus	109
		14. Varuosad	110
		15. Vastavusdeklaratsioon	111

1. Sümbolid



	Hoiatus! ohu eest, mis võib põhjustada surma või raskeid vigastusi.
	Ettevaatust! ohtlike olukordade puhul, mis võivad põhjustada materiaalseid kahjusid.
	Plahvatusoht! Hoiatus ohu eest, mis võib põhjustada surma või raskeid vigastusi.
	Juhis! Kasulikud näpunäited ja soovitused.

2. Tehnilised andmed

Püstoli soovitatav sisendrõhk	
RP	2.0 bar - 2.5 bar
HVLP	2.0 bar
"Compliant"	> 2.0 bar (Düüsi siserõhk > 0.7 bar)
Compliant Lombardei seadusandlus/Itaalia	< 2.5 bar (Düüsi siserõhk < 1.0 bar)

Soovitatav pihustuskaugus	
RP	17 cm - 21 cm
HVLP	13 cm - 17 cm
HVLP Lombardei/Itaalia	13 cm - 21 cm

Püstoli maksimaalne sisendrõhk	
	10.0 bar

Õhutarve püstoli sisendrõhu 2.0 bar juure			
RP		295 NI/min	
HVLP		430 NI/min	
Pihustatava aine maksimaalne temperatuur			
		50 °C	
Kaal			
SATAjet 3000 B	651 g		673 g
SATAjet 3000 B DIGITAL	702 g		714 g
			536 g
			587 g
Suruõhuliitmik			
		G 1/4 a	
Värvipaagi (plastik) maht			
		600 ml	
Lisavarustus: elektrooniline manomeeter			
Rakendumislävi		0.2 bar	
Näidu täpsus		± 0.05 bar	
Maksimaalnäit		9.5 bar	
Aku		Renata CR1632 (art-nr 133884)	

3. Tarnekomplekt

- Värvipüstoli düüsikomplekti ja värvipaagiga
- Kasutusjuhend
- Tööriistakomplekt
- CCS-klamber

Erinevad mudelid:

- Šarniir
- Alumiiniumist või plastikust erineva suurusega värvipaak
- Elektrooniline manomeeter

4. Värvipüstoli konstruktsioon [1]

- | | |
|---|--|
| [1-1] Värvipüstoli käepide | [1-11] Värvikoguse regulaatorkruvi |
| [1-2] Päästik | [1-12] Värvikoguse regulaatori
kontramutter |
| [1-3] Düüsikomplekt koos õhudüüsi, värvidüüsi (ei ole nähtav), värvinõelalaga (ei ole nähtav) | [1-13] Õhukruvik |
| [1-4] Värvipüstoli ühendus QCC-ga | [1-14] Õhukruviku kinnituskruvi |
| [1-5] Värvipaagi ühendus QCC-ga | [1-15] Õhukolb (ei ole nähtav) |
| [1-6] Värviseõel (ei ole nähtav) | [1-16] Suruõhuliitmik |
| [1-7] Värvipaak | [1-17] Värvikoodisüsteem (CCS) |
| [1-8] Värvipaagi kate | [1-18] Survenäidu katteplaat (ainult DIGITAL korral) |
| [1-9] Kork | [1-19] Survenäit (ainult DIGITAL korral) |
| [1-10] Pihustusjoo regulaator | |

5. Sihipärane kasutamine

Värvipüstol on sihipäraselt ette nähtud nii värvide ja lakkide kui ka muude selleks sobivate vedelate ainete (pihustatavate ainete) pihustamiseks suruõhu abil selleks sobivatele objektidele.

6. Ohutusjuhised



6.1. Üldised ohutusjuhised



Hoiatus! Ettevaatust!

- Lugege enne värvipüstoli kasutamist tähelepanelikult ja täielikult läbi kõik ohutusjuhised ja kasutusjuhend. Ohutusjuhistest ja kindlaksmääratud töövõtetest tuleb kinni pidada.
- Hoidke kõik kaasasolevad dokumendid alles ja andke värvipüstol edasi ainult koos nende dokumentidega.

6.2. Värvipüstoli spetsiifilised ohutusjuhised

 	Hoiatus! Ettevaatust!
	<ul style="list-style-type: none"> • Pidage kinni kohalikest ohutus-, tööohutus-, töökaitse- ja keskkonnanaitse nõuetest! • Ärge kunagi suunake värvipüstolit elusolenditele! • Ainult spetsialist võib kasutada, puhastada ja tehnohooldust läbi viia. • Isikutel, kelle reaktsioonivõime on uimastite, alkoholi, ravimite või mingil muul põhjusel alanenud, on värvipüstoli kasutamine keelatud. • Kahjustuste esinemisel või detailide puudumisel ärge kunagi värvipüstolit kasutage! Kasutage ainult nõuetekohaselt paigaldatud kinnituskruvi [1-14] olemasolul! • Kontrollige värvipüstolit igakordselt enne kasutamist ja vajadusel remontige! • Kahjustuste esinemisel lõpetage koheselt värvipüstoli kasutamine ja katkestage suruõhu ühendus! • Ärge kunagi ehitage värvipüstolit omavoliliselt ümber ega muutke tehniliselt! • Kasutage eranditult SATA originaalvaruosi ja -tarvikuid! • Kasutage eranditult SATA poolt soovitatud pesumasinaid! Järgida kasutusjuhendit! • Ärge kunagi pihustage happeid, leelisi või bensiini sisaldavaid aineid! • Ärge kunagi kasutage värvipüstolit tulekollete, nagu lahtine tuli, põlev sigarett või plahvatuskaitseta elektriseadmed, piirkonnas! • Tooge värvipüstoli tööpiirkonda eranditult ainult töö jätkamiseks vajalik kogus lahusteid, värve, lakke või muid ohtlikke pihustatavaid aineid! Viige need peale töö lõppu nõuetele vastavatesse laoruumidesse!

6.3. Isiklikud kaitsevahendid



	Hoiatus!
	<ul style="list-style-type: none"> • Kandke nii värvipüstoli kasutamisel kui ka puhastamisel ja hooldamisel alati vastavaid hingamisteede ja silmade kaitsevahendeid ja sobivaid kaitsekindaid ning Tööriietust ja -jalanõusid!

**Hoiatus!**

- Värvipüstoli kasutamise juures võib toimuda helirõhu taseme 85 dB(A) ületamine. **Kandke sobivat kuulmiskaitset!**

Värvipüstoli kasutamisel ei kandu kasutaja kehaosadele edasi vibratsiooni. Tagasilöögi jõud on väikesed.

6.4. Kasutamine plahvatusohtlikes keskkondades

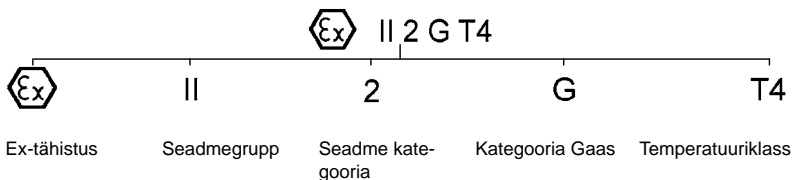

6.4.1 Üldosa

Värvipüstolit on lubatud kasutada / hoida plahvatusohtlikes keskkondades Ex-tsoonis 1 ja 2.

**Hoiatus! Plahvatusoht!**

- **Järgnevate kasutamiste ja tegevuste puhul puudub plahvatuskaitse ja nad on sellest tulenevalt keelatud:**
- Värvipüstoli viimine plahvatusohtlikesse keskkondadesse Ex-tsoon 0!
- Halogeniseeritud süsivesinikel baseerivate lahustite ja puhastusainete kasutamine! Sealjuures tekkivad keemilised reaktsioonid võivad järgneda plahvatuslikult!

6.4.2 Täiendavad juhised elektroonilise manomeetri kohta

Elektroonilise manomeetri osas toimus näidise kontrollimine. Ta on välja töötatud, konstrueeritud ja valmistatud vastavuses EÜ-direktiivi 94/9 EÜ nõuetele. Ta on grupeeritud II 2 G Ex ia IIC T4 FM Global IS CL I, ZN 1, AEx ia IIC T4 IS CL I, DIV 1, GP A, B, C&D, T4 järgi. Teda on lubatud kasutada ja hoiustada Ex-tsoonis 1 ja 2 ümbritseval temperatuuril kuni 60°C. Kontrolliasutus: KEMA 05 ATEX 1090 X.

**Hoiatus! Plahvatusoht!**

Järgnevate kasutamiste ja tegevuste puhul puudub plahvatuskaitse ja nad on sellest tulenevalt keelatud:

- Patarei vahetus plahvatusohtlikes keskkondades!
- Survenäidu katteplaadi avamine!
- CR 1632, firma Renata patarei asemel mõne muu paigaldamine!
Patarei vahetamise juures on soovitatav asendada patareipesa tihend!

7. Kasutuselevõtmine

**Hoiatus! Plahvatusoht!**

- Kasutage ainult lahustitele vastupidavaid, antistaatilisi, kahjustusteta, tehnilist täiesti korrasolevaid, pidevale rõhule vähemalt 10 bar vastupidavaid suruõhuvoolikuid, nt **art-nr 53090!**

**Juhis!**

Pidage silmas järgnevaid eeltingimusi:

- Suruõhuühendus keere 1/4 väline või sobiv SATA-ühendusnippel.
- Tagage vastavalt peatükis 2 toodud suruõhu minimaalne läbivoolukogus (õhutarve) ja surve (püstoli soovitatav sisendrõhk).
- Puhas suruõhk, nt SATA filtri 484 abil, **art-nt 92320**
- Suruõhuvoolik sisemõõduga vähemalt 9 mm (vaata hoiatusjuhise), nt **art-nr 53090**.

36. Kontrollige kõikide kruvide [2-1], [2-2], [2-3], [2-4] ja [2-5] õiget kinnitust. Keerake värvidüüs [2-1] vastavalt [7-4] käsitsi (14 Nm) kinni. Kontrollige kinnituskruvi [2-5] vastavalt [10-1] õiget kinnitust, vajadusel fikseerige.
37. Loputage värvikanal sobiva puhastusvedelikuga [2-6], **järgige peatükki 8**.
38. Seadistage õhudüüs: vertikaalne juga [2-7], horisontaalne juga [2-8].
39. Monteerige värvisõel [2-9] ja värvipaak [2-10].
40. Täitke värvipaak (maksimaalselt 20 mm allpool ülemist serva), sulgege kaanega [2-11] ja paigaldage kork [2-12].
41. Keerake ühendusnippel [2-13] (ei kuulu tarnekomplekti) õhuliitmiku

külge.

42. Ühendage suruõhuvoolik [2-14].

7.1. Püstoli sisendrõhu reguleerimine



Juhis!

- Vajutage päästikut lõpuni ja seadistage püstoli sisendrõhk (vaata peatükk 2) vastavalt ühele järgmistest alalõikudest ([3-1], [3-2], [3-3], [3-4] bis [3-5]), seejärel vabastage päästik.
- [3-3], [3-4] ja [3-5] juures peab õhukruvik [1-13] olema täielikult avatud/vertikaalasendis.
- Kui ei saavutata püstoli nõutavat sisendrõhku, tuleb suruõhusüsteemis survet tõsta; liiga suur surve põhjustab liiga tugevaid äratõmbejõude.

[3-1] Digitaalse survenäiduga värvipüstol (täpne meetod).

[3-2] SATA adam 2 (tarvik / täpne meetod).

[3-3] Eraldi manomeeter reguleerseadmega (tarvik).

[3-4] Eraldi manomeeter reguleerseadmega (tarvik).

[3-5] Surve mõõtmine suruõhusüsteemis (ebatäpsem meetod):

Rusikareegel: Seadistada suruõhuvooliku (sisemõõt 9 mm) pikuse iga 10 m kohta reductoris rõhk 0,6 baari kõrgemaks kui püstoli soovitatav sisendrõhk.

7.2. Materjali läbivoolukoguse reguleerimine [4-1], [4-2], [4-3] ja [4-4] - värvikoguse regulaator täielikult avatud



Juhis!

Täielikult avatud värvikoguse regulaatori puhul on värvidüüsi ja värvinõela kulumine kõige väiksem. Düüsi suurus valida sõltuvalt pihustatavast ainest ja töökiirusest.

7.3. Pihustusjoo reguleerimine

- Laia pihustusjoo reguleerimine (tehasepoolne seadistus) [5-1].
- Ümara pihustusjoo reguleerimine [5-2].

7.4. Värvimine

Värvimiseks vajutada päästikut lõpuni [6-1]. Liigutada värvipüstolit vastavalt [6-2]. Hoida pihustuskaugust vastavalt peatükile 2.

8. Värvipüstoli puhastamine



Hoiatus! Ettevaatust!

- Ühendage enne kõiki puhastustöid värvipüstol suruõhusüsteemist lahti!
- Vigastuste tekkimise oht suruõhu ja/või pihustatava aine ootamatul lekkimisel!
- Tühjendage värvipüstol ja värvipaak täielikult, utiliseerige pihustatav aine nõuetekohaselt!
- Demonteerige ja monteerige koostisosad äärmiselt ettevaatlikult! Kasutage eranditult kaasasolevat selleks ettenähtud tööriista!
- **Kasutage neutraalset puhastusvedelikku (pH-väärtus 6 kuni 8)!***
- **Ärge kasutage happeid, leeliseid, aluseid, värvieemaldit, sobimatuid regeneraate või teisi agressiivseid puhastusvahendeid nagu nt Toluol!***
- **Ärge pange värvipüstolit puhastusvedeliku sisse!***
- Ärge puhastage elektroonilise survenäidu klaasi teravaotsaliste, teravate või karedate esemetega!
- Puhastage avasid ainult SATA-puhastusharjade või SATA-düüsi puhastusnõelte abil. Teiste tööriistade kasutamine võib põhjustada kahjustusi ja mõjutada pihustusjuga. Soovitatav tarvik: Puhastuskomplekt **art-nr 64030**.
- Kasutage eranditult SATA poolt soovitatud pesumasinaid! Järgida kasutusjuhendit!
- Survestage õhukanal kogu pesutsükli jooksul puhta suruõhuga!
- Düüsi otsik peab olema suunatud allapoole!
- **Jätke värvipüstol pesumasinasse ainult pesutsükli ajaks!*,****
- **Ärge kasutage mitte kunagi ultrahelil töötavaid puhastussüsteeme - düüside ja pealispindade kahjustused!**,**
- **Puhuge peale puhastamist värvipüstol ja värvikanal, õhüdüüs koos keerme ja värvipaagiga puhta suruõhuga kuivaks!***

* vastasel juhul korrosioonioht

** vastasel juhul DIGITAL-püstolite elektroonika kahjustused

**Juhis!**

- Peale düüsiotsikute puhastamist kontrollige pihustamist!
- Täiendavad näpunäited puhastamise kohta: www.sata.com/TV.

9. Tehnohooldus

**Hoiatus! Ettevaatust!**

- Ühendage enne kõiki puhastustöid värvipüstol suruõhusüsteemist lahti!
- Demonteerige ja monteeringe koostisosad äärmiselt ettevaatlikult! Kasutage eranditult kaasasolevat selleks ettenähtud tööriista!

9.1. Düüsi komplekti asendamine [7-1], [7-2], [7-3], [7-4], [7-5] ja [7-6]

Iga SATA düüsi komplekt koosneb „värvinõelast“ [7-1], „õhudüüsi“ [7-2] ja „värvidüüsi“ [7-3] ja on reguleeritud õigele pihustamisele. Sellest tulenevalt asendage düüsi komplekt alati komplekselt. Peale paigaldamist reguleerida värvi läbivoolukogus vastavalt peatükile 7.2.

9.2. Õhujaoturi asendamine töövõtted: [7-1], [7-2], [7-3], [8-1], [8-2] [8-3], [7-4], [7-5] ja [7-6]

**Ettevaatust!**

- Eemaldage õhujaotur eranditult SATA-tööriistaga.
- Tihendpindadel kahjustuste vältimiseks ärge kasutage jõudu.

**Juhis!**

Peale demonteerimist kontrollige värvipüstolis tihendpinnad [8-2], vajadusel puhastage. Kahjustuste esinemisel pöörduge SATA müügiesindaja poole. Paigaldage uus õhujaotur vastavalt 12-tunni märgistusele [8-3], (tihvtid avades) ja suruge ühtlaselt sisse. Peale paigaldamist reguleerida värvi läbivoolukogus vastavalt peatükile 7.2.

9.3. Värvinõela tihendi asendamine töövõtted: [9-1], [9-2] ja [9-3]

Vahetamine on vajalik, kui isereguleeruva värvinõela juures lekitab pihustatavat ainet. Eemaldage päästik vastavalt [9-2]. Peale demonteerimist kontrollige värvinõelal kahjustuste esinemist, vajadusel asendage düüsi-komplekt. Peale paigaldamist reguleerida värvi läbivoolukogus vastavalt peatükile 7.2.

9.4. Õhukolvi, õhukolvi vedru ja õhukruviku asendamine töövõtted: [10-1], [10-2] ja [10-3]

	Hoiatus!
<ul style="list-style-type: none"> • Ühendage värvipüstol suruõhusüsteemist lahti! 	

Vahetamine on vajalik, kui päästikut vajutamata lekitab õhk õhudüüsi või õhukruviku juures. Peale demonteerimist määrige õhukruvik ja vedru SATA värvipüstoli määrdega (**art-nr 48173**), paigaldage õhukolb ja fikseerige kinnituskrugi [10-1]. Peale paigaldamist reguleerida värvi läbivoolukogus vastavalt peatükile 7.2.

	Hoiatus!
<ul style="list-style-type: none"> • Kontrollige kinnituskrugi õiget kinnitust! Õhukruvik võib värvipüstolist kontrollimatult välja paiskuda! 	

9.5. Tihendi (õhupoolne) asendamine

	Hoiatus!
<ul style="list-style-type: none"> • Ühendage värvipüstol suruõhusüsteemist lahti! 	

Töövõtted: [9-1], [9-2], [10-1], [10-2], [10-3], [10-4] ja [10-5]

Isereguleeruva tihendi [10-5] vahetamine on vajalik, kui õhk lekitab päästiku juures.

1. Peale demonteerimist kontrollige õhukolvi varrast [10-4], vajadusel puhastage või kahjustuste (nt kriimustused või paindunud) esinemisel asendage, määrige SATA-kvaliteetmäärdega (**art-nr 48173**) ja monteeri, jälgige paigaldussuunda!
2. Määrige samuti õhukruvik ja vedru, paigaldage koos õhukolviga ja fikseerige kinnituskrugi.

Peale paigaldamist reguleerida värvi läbivoolukogus vastavalt peatükile 7.2.



Hoiatus!

- Kontrollige kinnituskrugi õiget kinnitust! Õhukruvik võib värvipüstolist kontrollimatult välja paiskuda!

9.6. Pihustusjõa regulaatori võlli asendamine Töövõtted: [11-1], [11-2], [11-3] [11-4]

Vahetamine on vajalik, kui regulaatori juurest lekib õhku või regulaator ei tööta. Peale demonteerimist pihustada võlli keermele tihendusainet, nt Loctite 242 [11-4].

9.7. Patarei (DIGITAL) asendamine [12-1] ja [12-2]



Hoiatus! Plahvatusoht!

- Vahetage patarei eranditult väljaspool plahvatusohtlikku keskkonda!
- Järgige kindlasti peatükis 6.4.2 toodud ohutusjuhised!

Patarei kasutusiga on kasutuse intensiivsusest sõltuvalt 1 - 3 aastat. Kui survenäidu kohal kuvatakse patarei kujutis, tuleb patarei järgmise 2 kuni 3 nädala jooksul välja vahetada. Patarei on tühi, kui püstoli sisendrõhul üle 0,2 baari (3 psi) näit puudub (päästiku vajutamisel). Keerake patareipesa uus kaan koos eelnevalt paigaldatud tihendiga (**art-nr 133884** koos patareiga) käsitsi kinni ja kontrollige funktsiooni.

10. Rikete kõrvaldamine

Rike	Põhjus	Abinõu
Ebaühtlane pihustusjõga (hüplev/pritsiv) või õhumullid värvipaagis	Värvidüüs ei ole piisava tugevusega kinni keeratud	Pingutage värvidüüsi [2-1] universaalvõtme abil
	Õhujaotur kahjustatud või määrdunud	Asendage õhujaotur, kuna demonteerimisel tekivad kahjustused

Rike	Põhjus	Abinõu
Õhumullid värvipaagis	Õhudüüs lahtine	Keerake õhudüüs [2-2] käsitsi kinni
	Õhudüüsi ja värvidüüsi vaheline ruum („õhuring“) määrdunud	Puhastage õhuring, järgige peatükki 8
	Düüsikomplekt määrdunud või kahjustatud	Puhastage düüsikomplekt, peatükk 8 või asendage, peatükk 9.1
	Liiga vähe pihustatavat ainet värvipaagis	Värvipaak [1-6] täita
	Värvinõela tihend defektne	Asendage värvinõela tihend, peatükk 9.3
Pihustamine liiga väike, kõver, ühepoolne või jaotunud	Õhudüüsi avades on värv	Puhastage õhudüüs, järgige peatükki 8
	Värvidüüsi ots (värvidüüsi tihvt) kahjustatud	Kontrollige värvidüüsi otsal kahjustuste esinemist, vajadusel asendage düüsikomplekt, peatükk 9.1
Pihustusjoo regulaatori funktsioon puudub - regulaatorit saab keerata	Õhujootur on vales asendis (tihvt ei ole avas) või kahjustatud	Asendage õhujootur ja jälgige paigaldamise juures õiget asendit, peatükk 9.2
Pihustusjoo regulaatorit ei saa keerata	Regulaator keerati vastupäeva liiga tugevalt piiraja külge; võll on lahtiselt püstoli keermes	Keerake regulaator universaalvõtme abil lahti; seadistage või asendage komplektselt, peatükk 9.6
Värvipüstol ei lülita õhku välja	Õhukolvi pesa määrdunud või õhukolb kulunud	Puhastage õhukolvi pesa ja/või õhukolb, asendage õhukolvi ümbris, peatükk 9.4

Rike	Põhjus	Abinõu
Rooste õhudüüsi keer- mel, materjali kanalis (paagi liitmik) või värvi- püstoli korpusel	Puhastusvedelik (ve- del) jääb liiga kauaks püstolisse/püstolile	Järgige puhasta- mist, peatükk 8, laske püstoli korpus asendada
	Ebasobiv puhastusve- delik	
Digitaalnäit must	Püstol on liiga kaua puhastusvedelikus	Järgige puhasta- mist, peatükk 8, laske digitaaluksus asendada
	Püstoli vale asend pesumasinas	
Pihustatav aine lekib värvinõela tihendi taga	Värvinõela tihend de- fektne või puudub	Asendage / paigaldage värvinõela tihend, pea- tükk 9.3
	Värvinõel määrdunud või kahjustatud	Asendage düüsiomp- lekt, peatükk 9.1; vajadusel asendage värvinõela tihend, pea- tükk 9.3
Värvipüstol tilgub värvidüüsi otsa juures („värvidüüsi tihvt“)	Võõrkeha värvinõela otsa ja värvidüüsi vahel	Puhastage värvidüüs ja värvinõel, järgige peatükki 8
	Düüsiomplekt kahjus- tatud	Asendage düüsiomp- lekt, peatükk 9

11. Jäätmekäitlus

Täielikult tühjendatud värvipüstol utiliseeritakse kasusjäätmena. Keskkon-
na kahjustuste vältimiseks utiliseerige patarei ja pihustatava aine jäägid
nõuetekohaselt värvipüstolist eraldi. Järgige kohalikke eeskirju!

12. Kliendiabi- ja teeninduskeskus

Tarvikuid, varuosasid ja tehnilist abi saate oma SATA müügiesindaja kau-
du

13. Garantii / vastutus

Kehtivad nii SATA üldised tüüptingimused ja vastavalt olukorrale täienda-
vad lepingulised kokkulepped kui ka vastavalt kehtivad seadused.

SATA ei vastuta eelkõige järgnevatel juhtudel:

- kasutusjuhendi eiramine
- toote mittesihipärane kasutamine
- kasutamine väljaõppeta personali poolt
- isikliku kaitsevarustuse puudumine
- Originaalvaruosade ja tarvikute mittekasutamine
- Omavoliline ümberehitamine või tehnilised muudatused
- Loomulik vananemine / kulumine
- Kasutamisest mittetulenev koormus
- monteerimis- ja demonteerimistööd

14. Varuosad [13]

Art-nr	Nimetus
1826	4 korki 0,6 l plastikpaagile
3988	Värvisõelad 10 tükki
6395	4 CCS-klambrit (roheline, sinine, punane, must)
7757	4 CCS-klambrit (roheline, sinine, punane, must) SATAjet 3000 B DIGITAL
9050	Tööriistakomplekt (koosneb: õhujatõuri väljatõmbeseade, värvisõel, puhastushari, sisekuuskantvõti suuruses 2 ja 4 ja universaalvõti)
15438	Värvinõela tihend
16162	Liigend keere 1/4 välis DIGITAL -värvipüstolitele
19745	Liigend keere 1/4 a x M15 x 1 DIGITAL-näiduta värvipüstolitele
27243	0,6 l QCC kiirliitmikuga värvipaak (plastik)
49395	0,6 l plastikpaagi kaas
76018	Värvisõel 10 x 10 tükki
76026	Värvisõel 50 x 10 tükki
86843	Õhukolvi varras
89771	Pihustusjoa regulaatori võll
97824	Õhujatõur 3 tükki
133850	Päästiku komplekt SATAjet 3000
133876	Tihendi fiksaator komplektne koos hülsiga SATAjet 3000 B DIGITAL

Art-nr	Nimetus
133884	Patarei komplekt koos fikseerimiskruvi ja tihendiga DIGITAL-seadmele
133926	Rullide komplekt
133934	Pihustusjoa regulaatori võlli 3 tihendit
133942	Tihendi fiksaator (õhupoolne)
133959	Vedruide komplekt 3x värvinõel/ 3x õhukolvi vedru
133967	SATA õhukruviku 3 kinnituskruvi
133975	Õhuliitmik hülsiga SATAjet 3000 DIGITAL
133991	3 õhukolvi otsa
134015	Õhukruvik
134023	Värvikoguse regulaator kontramutriga
134031	Rihvelpea ja kruvi (mõlemaid 2 tükki)
134056	Pihustusjoa regulaatori võll
134098	Õhuliitmik keere 1/4väline - M15 x 1a
<input type="checkbox"/>	Sisaldub remondikomplektis (art-nr 133835)
<input checked="" type="checkbox"/>	Sisaldub õhukolvi hoolduskomplektis (art-nr 82552)
<input type="radio"/>	Sisaldub tihendikomplektis (art-nr 136960)

15. Vastavusdeklaratsioon

Valmistaja:

SATA GmbH & Co. KG
 Domertalstrasse 20
 D-70806 Kornwestheim

Käesolevaga deklareerime meie, et järgnevalt kirjeldatud toode vastab nii oma kontseptsioonilt, konstruktsioonilt ja ehitusviisilt kui ka meie poolt müüdüd mudelilt direktiivi 94/9/EÜ põhilistele, kaasa arvatud deklareerimise ajal kehtivad muudatused, ohutusnõuetele ja vastavalt EÜ-direktiivile 94/9/EÜ on teda lubatud kasutada plahvatusohtlikes keskkondades (ATEX), lisa X, B.

Toote nimetus: Värvipüstol
Tüübi tähistus: SATAjet 3000 B RP/HVLP / DIGITAL
ATEX märgistus: II 2 G T4

Nimetatud ametiasutuse number: 0344

KEMA 05 ATEX 1090
IECEX KEM 09.0075X
DEKRA Certification B.V.
Utrechtseweg 310
6812 AR Arnhem

Asjaomased EÜ-direktiivid:

- EN 60079-0:2009, EN 60079-11:2007, EN 60079-26:2007
- EÜ-direktiiv 94/9//EÜ Plahvatusohtlikus keskkonnas kasutatavad seadmed ja kaitsesüsteemid
- EÜ-masinadirektiiv 2006/42/EÜ

Kohaldatud ühtlustatud normid:

- DIN EN 1127-1:2008 „Plahvatusohtlikud atmosfäärid, kaitse plahvatuses, osa 1: alused ja meetoodika“
- DIN EN 13463-1:2001 „Mitteelektrilised seadmed plahvatusohtlikes alades kasutamiseks - osa 1: alused ja meetoodika“
- DIN EN ISO 12100-1/-2; „Masinate ohutus, üldnõuded“
- DIN EN 1953:1998 „Katmiseks kasutatavate ainete pritse- ja pihustus-seadmed - ohutusnõuded“

Kohaldatud riiklikud normid:

- DIN 31000:1979 „Üldised nõuded tehniliste toodete ohutuks kujundamiseks“
- DIN 31001-1:1983 „Tehniliste toodete ohutu kujundamine; kaitseseadised, käepidemed, ohutusvahemikud täiskasvanutele ja lastele“

Vastavalt direktiivi 94/9/EÜ lisale VIII nõutavaid dokumente säilitatakse teavitatud asutuses number 0123 dokumendi numbril all 70023722 10 aastat.

70806 Kornwestheim, 21.02.2013







Albrecht Kruse
Tegevdirektor
SATA GmbH & Co. KG

Content [Original Version: German]

1. Symbols.....	115	8. Cleaning of the Spray Gun ...	122
2. Technical Data.....	115	9. Maintenance.....	123
3. Scope of Delivery	116	10. Troubleshooting.....	126
4. Design of the Spray Gun	117	11. Disposal.....	128
5. Intended Use	117	12. After Sale Service.....	129
6. Safety Instructions.....	117	13. Warranty / Liability	129
7. Use	120	14. Spare Parts	129
		15. Declaration of Conformity	130

1. Symbols







	Warning! Risk which could cause heavy injuries or death.
	Attention! Risk which could cause damage.
	Explosion risk! Warning against risk which could cause heavy injuries or death.
	Notice! Useful tips and recommendations.

2. Technical Data

Recommended spray gun inlet pressure	
RP	2.0 bar - 2.5 bar
HVLP	2.0 bar
Compliant	> 2.0 bar (air cap pressure > 0.7 bar)
Compliant legislation Lombardy/Italy	< 2.5 bar (air cap pressure < 1.0 bar)

Recommended spraying distance	
RP	17 cm - 21 cm
HVLP	13 cm - 17 cm
HVLP Lombardy/Italy	13 cm - 21 cm

Max. spray gun inlet pressure	
	10.0 bar

Air consumption at 2.0 bar spray gun inlet pressure						
RP	295 NI/min					
HVLP	430 NI/min					
Max. material temperature						
	50 °C					
Weight						
SATAjet 3000 B	651 g		673 g		536 g	
SATAjet 3000 B DIGITAL	702 g		714 g		587 g	
Compressed air connection						
	G 1/4 a					
Capacity of PVC gravity flow cup						
	600 ml					
Optional: electronic pressure gauge						
On/Off threshold	0.2 bar					
Display accuracy	± 0.05 bar					
Maximum display value	9.5 bar					
Battery	Renata CR1632 (Art. No. 133884)					

3. Scope of Delivery

- Paint spray gun with nozzle set and gravity flow cup
- Operating Instructions
- Tool kit
- CCS clips

Alternative versions with:

- Swivel joint
- Gravity flow cups made of PVC or aluminium with different capacities
- Electronic pressure gauge

4. Design of the Spray Gun [1]

- | | |
|---|--|
| [1-1] Paint spray gun handle | [1-11] Material flow control screw |
| [1-2] Trigger | [1-12] Material flow control counter nut |
| [1-3] Nozzle set consisting of air cap, fluid tip (not visible), paint needle (not visible) | [1-13] Air micrometer (air flow control) |
| [1-4] Paint spray gun connection with QCC | [1-14] Air micrometer (air flow control) locking screw |
| [1-5] Gravity flow cup connection with QCC | [1-15] Air piston (not visible) |
| [1-6] Paint strainer (not visible) | [1-16] Compressed air connection |
| [1-7] Gravity flow cup | [1-17] ColorCode-System (CCS) |
| [1-8] Gravity flow cup lid | [1-18] Front cover of the pressure display (only with DIGITAL) |
| [1-9] Anti-drip device | [1-19] Pressure display (only with DIGITAL) |
| [1-10] Round/flat spray control | |

5. Intended Use

The paint spray gun has been designed for the application of paints, lacquers and other sprayable media by means of compressed air on suitable substrates and surfaces.

6. Safety Instructions

6.1. General safety instructions



Warning! Attention!

- Before using the paint spray gun, please read all safety and the operating instructions carefully. Safety instructions and indicated safety measures are mandatory.
- Please keep all enclosed documents and make sure that the spray gun is handed over only together with these documents.

6.2. Specific safety instructions for paint spray guns



Warning! Attention!

- Local safety, accident prevention, work and environment protection regulations are mandatory!
- Never direct a paint spray gun at human beings or animals!
- Use, cleaning and maintenance by skilled staff only!
- People whose ability to react is impaired by drugs, alcohol, medication or for other reasons are not allowed to use a paint spray gun!
- Never use a paint spray gun when damaged or when components are missing! Use only when locking screw is firmly tightened **[1-14]**!
- Before use, the spray gun should always be checked and repaired, if necessary!
- Put spray gun immediately out of operation when damaged, disconnect it from the compressed air circuit!
- Never manipulate or technically modify the paint spray gun!
- Use original SATA spare parts and accessories only!
- Exclusively use spray gun washing machines recommended by SATA! Please observe the operating instructions!
- Never spray materials containing acid, lye or benzene!
- Always keep the paint spray gun away from ignition sources, such as open fire, burning cigarettes or non-explosion-proof electronic devices!
- When working with the spray gun, always limit solvents, paints or other coating media to the quantities which are required for the paint job! Excessive material must be returned to the designated storage areas afterwards!

6.3. Personal protection equipment



Warning!

- When using, cleaning or maintaining the spray gun, always wear approved **breathing and eye protection equipment** as well as suitable **protective gloves, overalls and safety boots!**
- When using the paint spray gun, noise levels of 85 dB(A) may be exceeded. Wear suitable **hearing protection!**

The painter is not exposed to vibrations while using the spray gun. Repulsive forces are minimal.

6.4. Use in explosive areas

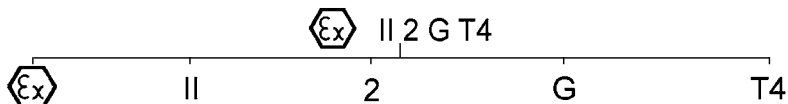

Ex-sign

Equipment category

Device category

Gas category

Temperature level

6.4.1 General

The paint spray gun is approved for the use / storage in explosive areas of Ex-Zone 1 and 2.



Warning! Risk of explosion!

- **The following applications and operations lead to the loss of the explosion protection and are, therefore, prohibited:**
- Use of the paint spray gun in explosive areas belonging to ex-zone 0!
- Use of solvents and cleaning solutions based on halogenised hydrocarbons! Resulting chemical reactions could be explosive!

6.4.2 Additional notes concerning the electronic pressure gauge

The electronic pressure gauge has passed a design examination. It has been developed, constructed and manufactured in accordance with the EC directive 94/9 EG. It has been classified according to II 2 G Ex ia IIC T4 FM Global IS CL I, ZN 1, AEx ia IIC T4 IS CL I, DIV 1, GP A, B, C&D, T4 and may be used and stored in the explosive zones 1 and 2 up to 60°C ambient temperature. Inspection authority: KEMA 05 ATEX 1090 X.



Warning! Risk of explosion!

The following applications and operations lead to the loss of the explosion protection and are, therefore, prohibited:

- Battery exchange in explosive areas!
- Removal of the front cover of the pressure display!
- Installation of a battery other than the CR 1632 Renata!

When exchanging the battery, it is recommended to also replace the sealing of the battery compartment!

7. Use



Warning! Risk of explosion!

- Use only solvent-resistant, antistatic, undamaged and technically flawless compressed air hoses with a permanent pressure resistance of minimum 10 bar, e.g. **Art. No. 53090!**



Note!

The following requirements must be fulfilled:

- Use a compressed air connection G 1/4 a or a fitting SATA connection nipple.
- Ensure minimum compressed air volume (air consumption) and pressure (recommended spray gun inlet pressure) according to chapter 2.
- Use clean compressed air, e.g. by installing the SATA filter 484, **Art. No. 92320**

**Note!**

- Use an air hose with minimum 9 mm inner diameter (see warnings), e.g. **Art. No. 53090**.

43. Check if all screws [2-1], [2-2], [2-3], [2-4] and [2-5] have been tightened firmly. Tighten fluid tip [2-1] firmly by hand (14 Nm) according to [7-4]. Check if locking screw [2-5] has been firmly tightened according to [10-1]. Tighten, if necessary.
44. Rinse material passages with suitable cleaning solution [2-6], **observe chapter 8**.
45. Adjust air cap: vertical spray fan [2-7], horizontal spray fan [2-8].
46. Insert paint strainer [2-9] and install gravity flow cup [2-10].
47. Fill gravity flow cup (max. 20 mm below upper edge), close with the lid [2-11] and insert anti-drip device [2-12].
48. Screw connection nipple [2-13] (not included in delivery) onto the air inlet.
49. Connect compressed air hose [2-14].

7.1. Adjust spray gun inlet pressure

**Note!**

- Pull the trigger fully and adjust the spray gun inlet pressure (see chapter 2) following instructions of one of the following sections ([3-1], [3-2], [3-3], [3-4] bis [3-5]), then release the trigger.
- With [3-3], [3-4] and [3-5], the air micrometer [1-13] must be fully opened/in vertical position.
- If the required spray gun inlet pressure is not reached, the pressure at the compressed air circuit has to be increased; too high pressure results in too high trigger forces.

[3-1] Paint spray gun with **digital pressure display** (accurate method).

[3-2] **SATA adam 2** (accessory / accurate method).

[3-3] Separate **gauge with control device** (accessory).

[3-4] Separate **gauge without control device** (accessory).

[3-5] **Pressure regulation at the compressed air circuit** (most inaccurate method): **rule of thumb**: pressure at the pressure reducer must be set 0.6 bar higher than the recommended spray gun inlet pressure per every 10 m of air hose (inner width 9 mm).

7.2. Adjust material flow [4-1], [4-2], [4-3] und [4-4] - material flow control fully opened



Note!

With the material flow control fully opened, the wear of the fluid tip and paint needle is reduced to a minimum. Please select the correct nozzle size depending on the material to be applied and the required application speed.

7.3. Adjust spray fan pattern

- Adjust flat fan (factory setting) [5-1].
- Adjust round fan [5-2].

7.4. Painting

For painting, the trigger has to be fully pulled [6-1]. Operate the spray gun according to [6-2]. Maintain spray distance according to chapter 2.

8. Cleaning of the Spray Gun



Warning! Attention!

- Prior to cleaning, please disconnect the paint spray gun from the compressed air circuit!
- Risk of injury due to unexpected leakage of compressed air or material!
- Empty paint spray gun and gravity flow cup completely, dispose of paint material appropriately!
- Disassemble and install components very carefully! Exclusively use included special tools!
- **Use neutral cleaning solution (pH value 6 to 8)!***
- **Do not use acids, lyes, pickling agents, unsuitable reclaimed materials or other aggressive cleaning media, such as Toluol, for example!***
- Do not soak paint spray gun in cleaning solution!*
- Do not clean cover plate of the electronic pressure display with pointed, sharp or rough objects!

**Warning! Attention!**

- Drillings are to be cleaned with SATA cleaning brushes or SATA nozzle cleaning needles only. The use of other tools may cause damage or may affect the spray pattern. Recommended accessory: cleaning kit **Art. No. 64030**.
- Exclusively use spray gun washing machines recommended by SATA! Please observe the operating instructions!
- The air passages have to be put under pressure with clean compressed air during the entire cleaning process!
- Nozzle head has to point downwards!
- **Remove the spray gun from the washing machine after the cleaning process!*,****
- **Never use ultrasonic cleaning devices** - leads to damage of nozzle set and gun surface!**
- **After cleaning, the spray gun, the material passages, the air cap including thread as well as the gravity flow cup have to be blown dry with clean compressed air!***

* otherwise risk of corrosion

** otherwise damage of the electronic components of DIGITAL spray guns

**Note!**

- Check spray pattern after cleaning the nozzle set!
- Further tips concerning cleaning can be found at www.sata.com/TV.

9. Maintenance

**Warning! Attention!**

- Prior to maintenance, disconnect paint spray gun from the compressed air circuit!
- Disassemble and install components very carefully! Exclusively use included special tools!

9.1. Replacing the nozzle set [7-1], [7-2], [7-3], [7-4], [7-5] and [7-6]

Every SATA nozzle set consists of "paint needle" [7-1], "air cap" [7-2] and "fluid tip" [7-3] and has been hand-adjusted to provide a perfect spray pattern. Therefore, always exchange the complete nozzle set. After installation, please adjust material flow according to chapter 7.2.

9.2. Replacing the air distribution ring Steps: [7-1], [7-2], [7-3], [8-1], [8-2] [8-3], [7-4], [7-5] and [7-6]



Attention!

- Remove air distribution ring with SATA extraction tool only.
- Do not apply force to avoid damage of sealing surfaces.



Note!

Check sealing surfaces inside the spray gun [8-2] after disassembly, clean them, if required. Should the sealing surfaces be damaged, please contact your SATA dealer. Align new air distribution ring by means of the 12 o'clock marking [8-3], (pin into drilling) and press in with even force. Adjust material flow according to chapter 7.2 after installation.

9.3. Replacing the paint needle sealing Steps: [9-1], [9-2] and [9-3]

When paint material leaks from the self-tensioning paint needle packing, it needs to be replaced. Remove trigger according to [9.2]. After disassembly, check if paint needle is damaged or replace the nozzle set, if required. Adjust material flow according to chapter 7.2 after installation.

9.4. Replacing the air piston, air piston spring and air micrometer Steps: [10-1], [10-2] and [10-3]



Warning!

- Disconnect paint spray gun from the compressed air circuit!

When air leaks from the air cap or the air micrometer without the trigger being pulled, they need to be replaced. After disassembly, grease the air

micrometer and spring with SATA high performance grease (**Art. No. 48173**), insert them together with the air piston and tighten the locking screw **[10-1]**. Adjust material flow according to chapter 7.2 after installation.



Warning!

- Check if locking screw has been firmly tightened! Air micrometer could shoot out from the spray gun uncontrolled!

9.5. Replacing the sealing (air side)



Warning!

- Disconnect paint spray gun from the compressed air circuit!

Steps: [9-1], [9-2], [10-1], [10-2], [10-3], [10-4] and [10-5]

Replacing the self-adjusting sealing **[10-5]** is required when air leaks from under the trigger.

1. After disassembly, please check air piston rod **[10-4]** and clean it, if required. If damaged (e.g. if scratched or bent), replace it and grease with SATA high performance spray gun grease (**Art. No. 48173**) and insert. Please observe correct order of installation!
2. Lubricate air micrometer (air flow control) and spring as well, insert together with air piston and tighten the locking screw.

After installation, please adjust material flow according to chapter 7.2.



Warning!

- Check if locking screw has been firmly tightened! Air micrometer could shoot out from the spray gun uncontrolled!

9.6. Replacing the spindle of round/flat spray control

Steps: [11-1], [11-2], [11-3] [11-4]

It needs to be replaced when air leaks from the control knob or when flat/round control does not work. After disassembly, apply some sealant on thread of the spindle, e.g. Loctite 242 **[11-4]**.

9.7. Replacing the battery (DIGITAL) [12-1] and [12-2]



Warning! Risk of explosion!

- Exchange battery outside of explosive areas only!
- Strictly observe the safety instructions in chapter 6.4.2!

According to the intensity of use, the battery will last between 1 to 3 years. If the battery symbol appears on the pressure display, the battery has to be exchanged within the next 2 to 3 weeks. The battery is empty when no pressure is indicated with the spray gun inlet pressure exceeding 0.2 bar / 3 psi (trigger fully pulled). Tighten new battery lid with pre-assembled sealing (**Art. No. 133884** including battery) and check functionality.

10. Troubleshooting

Malfunction	Cause	Corrective Action
Fluttering/Spitting spray fan or air bubbles appearing in the gravity flow cup	Fluid tip has not been properly tightened	Tighten fluid tip [2-1] with universal spanner
	Air distribution ring is damaged or clogged.	Replace air distribution ring, as it will be damaged during disassembly

Malfunction	Cause	Corrective Action
Air bubbles appearing in the gravity flow cup	Loose air cap	Tighten air cap [2-2] by hand
	Gap between air cap and fluid tip ("air circuit") is clogged	Clean air circuit, observe chapter 8
	Nozzle set is clogged or damaged	Clean nozzle set, chapter 8, or replace, respectively, chapter 9.1
	Not enough paint material in the gravity flow cup	Refill gravity flow cup [1-6]
	Defective paint needle sealing	Replace the paint needle sealing, chapter 9.3
Spray pattern is too small, crooked, lopsided or splitting	Clogged air cap drillings	Clean air cap, observe chapter 8
	Damaged fluid tip (fluid tip aperture)	Check if fluid tip is damaged, replace the nozzle set, if necessary, chapter 9.1
No function of round/flat spray control - control knob can still be turned	Air distribution ring has not been positioned in correct location (pin is not located in the drilling) or damaged	Replace air distribution ring making sure it has been positioned correctly when inserting it, chapter 9.2
Round/flat spray control cannot be regulated	Control has been turned too much in counterclockwise direction; spindle has loosened inside the spray gun thread	Remove control with universal spanner; rectify or replace completely, chapter 9.6

Malfunction	Cause	Corrective Action
Spray gun does not shut-off air	Clogged air piston seat or worn air piston	Clean air piston seat and/or replace air piston, air piston packing, chapter 9.4
Corrosion on air cap thread, inside material passages (cup connection) or on spray gun body	Cleaning solution (water-based) remains inside/on the spray gun for too long	Cleaning, observe chapter 8 , get a replacement spray gun body
	Unsuitable cleaning solutions	
Black digital display	Spray gun has been for too long in cleaning solution	Cleaning, observe chapter 8 , get a replacement digital unit
	Wrong positioning of the spray gun inside the gun washing machine	
Material leaks from behind the paint needle sealing	Defective or missing paint needle sealing	Replace / insert paint needle sealing, chapter 9.3
	Clogged or damaged paint needle	Replace nozzle set, chapter 9.1; replace paint needle sealing, if necessary, chapter 9.3
Spray gun leaks from the fluid tip ("fluid tip aperture")	Contamination between paint needle tip and fluid tip	Clean fluid tip and paint needle, observe chapter 8
	Damaged nozzle set	Replace nozzle set, chapter 9

11. Disposal

Recycle the completely empty spray gun. To protect the environment, batteries and residual paint have to be disposed in an appropriate way and separately from the spray gun. Please observe local legislation!

12. After Sale Service

Your SATA dealers offers accessories, spare parts and technical support.

13. Warranty / Liability

The SATA General Conditions of Sale and Delivery shall apply and, if applicable, further contractual agreements as well as the respective, valid legislation.

SATA cannot be held liable especially in the following cases:

- When the operating instructions are disregarded
- When the product is used in other than the intended ways of use.
- When untrained staff is employed.
- When no personal protection equipment is worn
- When no original accessories and spare parts are used.
- When the product has been manipulated, tampered with or technically modified.
- In case of normal wear and tear.
- In case when the product has been exposed to untypical shockloads and impacts during usage.
- Assembly and disassembly.

14. Spare Parts [13]

Art. No.	Description
1826	Pack of 4 anti-drip devices for 0.6 l PVC gravity flow cup
3988	Single pack of 10 paint strainers
6395	Pack of 4 CCS clips (green, blue, red, black)
7757	Pack of 4 CCS clips (green, blue, red, black) for SATAjet 3000 B DIGITAL
9050	Tool kit (consisting of: extraction tool for air distribution ring, paint strainer, cleaning brush, internal hexagonal spanner with spanner sizes 2 and 4 and universal spanner)
15438	Paint needle sealing
16162	Swivel joint G 1/4 a for DIGITAL paint spray guns
19745	Swivel joint G 1/4 a x M15 x 1 for non-DIGITAL paint spray guns
27243	0.6 l QCC quick change PVC gravity flow cup

Art. No.	Description
49395	Screw-on lid for 0.6 l PVC gravity flow cup
76018	Pack of 10 x 10 paint strainers
76026	Pack of 50 x 10 paint strainers
86843	Air piston rod
89771	Spindle for round/flat spray control
97824	Pack of 3 air distribution rings
133850	Trigger kit SATAjet 3000
133876	Seal retainer complete with sleeve for SATAjet 3000 B DIGITAL
133884	Battery kit with closing screw and sealing for DIGITAL device
133926	Trigger sleeve kit
133934	Pack of 3 sealings for spindle round/flat spray control
133942	Seal retainer (air side)
133959	Spring set consisting of 3x paint needle and 3x air piston springs each
133967	Pack of 3 locking screws for SATA air micrometer (air flow control knob)
133975	Air connection for SATAjet 3000 DIGITAL with sleeve
133991	Pack of 3 air piston heads
134015	Air micrometer (air flow control knob)
134023	Material flow control with counter nut
134031	Control knob and screw (2 pieces each)
134056	Spindle for round/flat spray control
134098	Air connecting piece G 1/4a - M15 x 1a
<input type="checkbox"/>	Included in repair kit (Art No. 133835)
<input checked="" type="checkbox"/>	Included in air piston service unit (Art. No. 82552)
<input type="checkbox"/>	Included in sealing kit (Art. No. 136960)

15. Declaration of Conformity

Manufacturer:

SATA GmbH & Co. KG
Domertalstrasse 20

D-70806 Kornwestheim

We hereby declare that the following product in the version sold by SATA, due to its conception, design and construction complies with the basic safety requirements of the directive 94/9/EG including the modifications valid at the time of the declaration, and can be used in explosive areas (ATEX), annex X, B, according to EC directive 94/9/EG.

Product description: paint spray gun
Type description: SATAjet 3000 B RP/HVLP / DIGITAL
ATEX classification: II 2 G T4

Inspection Authority: 0344

KEMA 05 ATEX 1090

IECEX KEM 09.0075X

DEKRA Certification B.V.

Utrechtseweg 310

6812 AR Arnhem

Relevant EC directives:

- EN 60079-0:2009, EN 60079-11:2007, EN 60079-26:2007
- EC directive 94/9/EG Geräte und Schutzsysteme zur bestimmungsgemäßen Verwendung in explosionsgefährdeten Bereichen (Devices and protection systems for the intended use in explosive areas).
- EC machinery directive 2006/42/EG

Applied harmonised norms:

- DIN EN 1127-1:2008 „Explosionsschutz Teil 1: Grundlagen und Methodik“ (Explosion Protection Part 1: Basics and Methods)
- DIN EN 13463-1:2001 „Nicht-elektronische Geräte für den Einsatz in explosionsgefährdeten Bereichen - Teil 1: Grundlagen und Anforderungen“ (Non-electronic devices for the use in explosive areas - part 1: Basics and Requirements)
- DIN EN ISO 12100-1/-2; „Sicherheit von Maschinen, Allgemeine Anforderungen“ (Operating Safety of Machinery, General Requirements)
- DIN EN 1953:1998 „Spritz- und Sprühgeräte für Beschichtungsstoffe - Sicherheitsanforderungen“ (Spraying devices for coating materials - Safety Requirements)

Applied national norms:

- DIN 31000:1979 „Allgemeine Leitsätze für das sicherheitsgerechte Gestalten technischer Erzeugnisse“ (General Guidelines for the safe

design of technical products)

- DIN 31001-1:1983 „Sicherheitsgerechtes Gestalten technischer Erzeugnisse; Schutzeinrichtungen; Begriffe, Sicherheitsabstände für Erwachsene und Kinder“ (Safe design of technical products; protection equipment; technical terms, safety distances for adults and children)

The respective documents required by directive 94/9/EG Annex VIII are deposited for 10 years at the designated location, number 0123 with the documentation number 70023722.

70806 Kornwestheim, 21.02.2013



Albrecht Kruse





President

SATA GmbH & Co. KG

Índice [versión original: alemán]







1. Símbolos	135	8. Limpieza de la pistola de pintura	142
2. Datos técnicos	135	9. Mantenimiento	144
3. Volumen de suministro	136	10. Eliminación de averías	147
4. Componentes de la pistola de pintura	137	11. Eliminación	149
5. Utilización adecuada	137	12. Servicio al cliente	149
6. Instrucciones de seguridad ..	137	13. Garantía / responsabilidad ...	149
7. Puesta en funcionamiento....	140	14. Piezas de recambio.....	150
		15. Declaración de conformidad	151

1. Símbolos

	¡Aviso! sobre el peligro que puede llevar hasta la muerte o a lesiones graves.
	¡Cuidado! con las situaciones peligrosas que pueden llevar a daños materiales.
	¡Peligro de explosión! Aviso sobre el peligro que puede llevar hasta la muerte o a lesiones graves.
	¡Aviso! Advertencias y recomendaciones prácticas.

2. Datos técnicos

Presión de entrada recomendada de la pistola	
RP	2,0 bar - 2,5 bar
HVLP	2,0 bar
Compliant	> 2,0 bar (Presión interior de boquilla > 0,7 bar)
Compliant legislación Lombardia/Italia	< 2,5 bar (Presión interior de boquilla < 1,0 bar)
Distancia de rociado recomendado	
RP	17 cm - 21 cm
HVLP	13 cm - 17 cm
HVLP Lombardia/Italia	13 cm - 21 cm

Presión de entrada máxima de la pistola			
	10,0 bar		
Consumo de aire a 2,0 bar de presión de entrada de la pistola			
RP	295 NI/min		
HVLP	430 NI/min		
Temperatura máx. del medio fluido			
	50 °C		
Peso			
SATAjet 3000 B	651 g 	673 g 	536 g 
SATAjet 3000 B DIGITAL	702 g 	714 g 	587 g 
Conexión de aire comprimido			
	G 1/4 a		
Cantidad de llenado (plástico)			
	600 ml		
Opcional: sistema de medición de presión electrónica			
Nivel de puesta en marcha/ puesta fuera de servicio	0,2 bar		
Precisión	± 0,05 bar		
Valor de indicación máx.	9,5 bar		
Pila	Renata CR1632 (Ref. 133884)		

3. Volumen de suministro

- Pistola de pintura con juego de boquillas y depósito de gravedad
- Instrucciones de servicio
- Juego de herramienta
- Clips CCS

Modelo alternativo con:

- Articulación giratoria
- Depósito de gravedad de aluminio o plástico con volumen de llenado diferente
- Sistema de medición de presión electrónica

4. Componentes de la pistola de pintura [1]

- | | |
|--|---|
| [1-1] Empuñadura de la pistola de pintura | [1-11] Tornillo de la regulación de cantidad de material |
| [1-2] Palanca del gatillo | [1-12] Contratuerca de la regulación de cantidad de material |
| [1-3] Juego de boquillas con boquilla de aire, boquilla de pintura (no visible), aguja de pintura (no visible) | [1-13] Micrómetro de aire |
| [1-4] Conexión de pistola de pintura con QCC | [1-14] Tornillo de fijación del micrómetro de aire |
| [1-5] Conexión de depósito de gravedad con QCC | [1-15] Émbolo de aire (no visible) |
| [1-6] Tamiz de pintura (no visible) | [1-16] Conexión de aire comprimido |
| [1-7] Depósito de gravedad | [1-17] ColorCode-System (CCS) |
| [1-8] Tapa del depósito de gravedad | [1-18] Placa delantera para indicación de presión (sólo con pistolas DIGITAL) |
| [1-9] Cierre de goteo | [1-19] Indicador de presión (sólo con pistolas DIGITAL) |
| [1-10] Regulación del chorro redondo / lineal | |

5. Utilización adecuada

La pistola de pintura está destinada a aplicar pintura y barnices, así como otros medios fluidos (medios de pintura) apropiados a través de aire comprimido en superficies apropiadas.

6. Instrucciones de seguridad

6.1. Instrucciones de seguridad generales



¡Aviso! ¡Cuidado!

- Antes de la utilización de la pistola de pintura por favor lea atentamente todas las instrucciones de seguridad y el manual. Se debe cumplir las instrucciones de seguridad y los pasos pretendidos.
- Guarde todos los documentos adjuntos y sólo pase la pistola juntamente con estos documentos.

6.2. Indicación de seguridad referente a las pistolas de pintura



¡Aviso! ¡Cuidado!

- ¡Cumplir las instrucciones de seguridad, prevención de accidentes, protección de trabajo y protección del medio ambiente locales!
- ¡Nunca apuntar una pistola de pintura a un ser vivo!
- ¡Utilización, limpieza y mantenimiento sólo a través de un especialista!
- ¡Personas cuya susceptibilidad es disminuida a través de drogas, alcohol, medicamentos o por otros motivos, están prohibidas de utilizar la pistola de pintura!
- ¡Nunca poner la pistola de pintura en funcionamiento en caso de daños o partes faltantes! Utilizar principalmente sólo en caso de que el tornillo de fijación **[1-14]** esté robustamente asentado!
- ¡Antes de cada uso verificar la pistola de pintura y en su caso repararla!
- ¡En caso de daños poner la pistola de pintura inmediatamente fuera de servicio, desconectarla de la red de aire comprimido!
- ¡Nunca reconstruir o cambiar técnicamente la pistola de pintura!
- ¡Utilizar sólo recambios o sea accesorios originales de SATA!
- ¡Utilizar sólo máquinas de lavado recomendadas por SATA! ¡Ten en cuenta el manual!
- ¡Nunca trabajar con medios fluidos que contienen ácido, lejía o gasolina!
- ¡Nunca utilizar pistolas de pintura en zonas con fuentes de ignición como fuego abierto, cigarrillos quemados o instalaciones electrónicas no protegidas contra detonaciones!
- ¡En el entorno la pistola de pintura sólo debe existir la cantidad de disolventes, pintura, barniz o otro medio fluido peligroso para el progreso del trabajo! ¡Después de finalizar el trabajo, deben devolverse estos a las naves de almacenamiento dadas!

6.3. Equipo de protección personal



	¡Aviso!
<ul style="list-style-type: none"> • ¡Durante el uso de la pistola de pintura así como durante la limpieza y el mantenimiento se debe usar siempre protección respiratoria y de los ojos aprobada así como guantes de protección adecuados y ropa y zapatos de trabajo! • Durante la utilización de la pistola de pintura se puede superar el nivel de ruido de 85 dB (A). ¡Protección respiratoria adecuado! 	

Al aplicar una pistola de pintura, no se transmiten vibraciones a partes del cuerpo del operario. Las fuerzas de retroceso son muy bajas.

6.4. Utilización en zonas bajo peligro de explosión

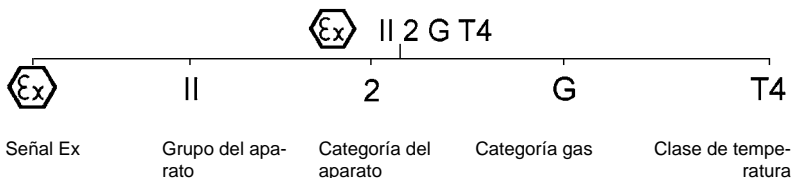

6.4.1 General

El uso / almacenamiento de la pistola de pintura es permitido en las zonas bajo peligro de explosión 1 y 2.

		¡Aviso! ¡Peligro de explosión!
<ul style="list-style-type: none"> • Los siguientes empleos y acciones llevan a la pérdida de la protección antiexplosiva y por eso son <u>prohibidos</u>: • ¡Utilizar pistola de pintura en la zona bajo peligro de explosión 0! • ¡Utilización de disolventes y detergentes en base a hidrocarburos halogenados! ¡Las reacciones químicas que actúan pueden ocurrir de manera explosiva! 		

6.4.2 Indicaciones adicionales en caso del sistema de medición de presión electrónica

El manómetro electrónico fue sometida a una evaluación de conformidad. Fue desarrollado, construido y fabricado en concordancia con la Directiva Comunitaria 94/9 CE. Fue agrupado según II 2 G Ex ia IIC T4 FM Global IS CL I, ZN 1, AEx ia IIC T4 IS CL I, DIV 1, GP A, B, C&D, T4. Se lo puede utilizar y guardar en las zonas de explosión 1 y 2 hasta la temperatura ambiente 60°C. Oficina de verificación: KEMA 05 ATEX 1090 X.



¡Aviso! ¡Peligro de explosión!

Los siguientes empleos y acciones llevan a la pérdida de la protección antiexplosiva y por eso son prohibidos:

- ¡Cambio de pila dentro de zonas bajo peligro de explosión!
 - ¡Abrir la placa delantera para la indicación de la presión!
 - ¡Montaje de otra pila que CR 1632, Renata!
- ¡Se recomienda el cambio de la junta en la casilla de las pilas durante el cambio de la pila!

7. Puesta en funcionamiento



¡Aviso! ¡Peligro de explosión!

- ¡Utilizar sólo mangueras resistentes a los disolventes, antiestáticas, técnicamente impecables con resistencia a la presión permanente de por lo menos 10 bar, p. ej. **ref. 53090!**



¡Aviso!

Ocuparse de las condiciones que siguen:

- Conexión de aire comprimido G 1/4 e o niple de conexión SATA adecuado.
- Asegurar el flujo de aire comprimido mínimo (consumo de aire) y la presión (presión de entrada de la pistola recomendada) conforme el capítulo 2.
- Aire comprimido limpio, p.eh. a través de SATA filter 484, **ref. 92320**

**¡Aviso!**

- Manguera de aire comprimido con diámetro de min. 9 mm (véase precauciones), p.ej. **ref. 53090**.

50. Comprobar que todos los tornillos **[2-1]**, **[2-2]**, **[2-3]**, **[2-4]** y **[2-5]** estén firmemente asentados. Apretar a mano (14 Nm) la boquilla de pintura **[2-1]** conforme a **[7-4]**. Comprobar que el tornillo de fijación **[2-5]** esté firmemente asentado conforme **[10-1]**, en su caso apretarlo.
51. Enjuagar el conducto de pintura con líquido de limpieza apropiado **[2-6]**, **tener en cuenta capítulo 8**.
52. Ajustar boquilla de aire: abanico vertical **[2-7]**, abanico horizontal **[2-8]**.
53. Montar tamiz de pintura **[2-9]** y depósito de gravedad **[2-10]**.
54. Rellenar el depósito de gravedad (máx. 20 mm debajo del borde superior), cerrar con la tapa **[2-11]** y insertar el antigoteo.
55. Atornillar niple de conexión **[2-13]** (no contenido en el volumen de suministro) a la conexión de aire.
56. Conectar la manguera de aire comprimido **[2-14]**.

7.1. Ajustar la presión de entrada de la pistola

**¡Aviso!**

- Activar completamente la palanca del gatillo y ajustar la presión de entrada de la pistola (véase capítulo 2) conforme a una de las siguientes pasajes (**[3-1]**, **[3-2]**, **[3-3]**, **[3-4]** hasta **[3-5]**), desactivar nuevamente la palanca del gatillo.
- En caso de **[3-3]**, **[3-4]** y **[3-5]** el micrómetro de aire **[1-13]** tiene que estar completamente abierto/estar vertical.
- Si la presión de entrada de la pistola necesaria no es alcanzada se debe aumentar la presión en la red de aire comprimido; presión demasiado alta lleva a la necesidad de más fuerza para apretar el gatillo.

[3-1] Pistola de pintura con **indicación de presión digital** (método exacto).

[3-2] **SATA adam 2** (accesorios / método exacto)

[3-3] **Manómetro** separado **con equipo de regulación** (accesorios).

[3-4] Manómetro separado **sin equipo de regulación** (accesorios).

[3-5] Medición de la presión en **la red de aire comprimido** (método más impreciso): **Norma general:** aumentar en el regulador la presión por 0,6 bares más que la presión de entrada de la pistola recomendada por cada 10 m de manguera (diámetro interior: 9 mm).

7.2. Ajustar el flujo de material [4-1], [4-2], [4-3] y [4-4] - regulación de cantidad de material abierta por completo



¡Aviso!

En caso de regulación de la cantidad de material completamente abierta el desgaste en la boquilla y la aguja de pintura es lo más pequeño. Elegir el tamaño de boquilla dependiente del medio fluido y de la velocidad de trabajo.

7.3. Ajustar abanico

- Ajustar abanico lineal (ajustado en fabrica) [5-1].
- Ajustar abanico redondo [5-2].

7.4. Pintar

Para pintar activar la palanca del gatillo completamente [6-1]. Llevar la pistola conforme [6-2]. Cumplir la distancia de pintura conforme capítulo 2.

8. Limpieza de la pistola de pintura



¡Aviso! ¡Cuidado!

- ¡Antes de todos los trabajos de limpieza desacoplar pistola de pintura de la red de aire comprimido!
- ¡Peligro de lesiones a través de escape de aire comprimido y / o de medio fluido!
- ¡Vaciar completamente pistola de pintura y depósito de gravedad, eliminar medios fluidos apropiado!
- ¡Desmontar y montar pieza con el mayor cuidado! ¡Sólo utilizar herramientas especiales incluidas en el suministro!
- **¡Utilizar líquido de limpieza neutral (valor PH 6 hasta 8)!***

**¡Aviso! ¡Cuidado!**

- **¡No usar ácidos, lejías, bases, decapantes, regenerados no apropiados o otros líquidos de limpieza agresivos como p.ej. tolueno!***
- **¡No meter la pistola de pintura en líquido de limpieza!***
- ¡Nunca limpiar el vidrio de la indicación electrónica con objetos agudos, afilados o ásperos!
- Limpiar los talardos sólo con los cepillos de limpieza SATA o con las agujas de limpieza de boquillas SATA. La utilización de otras herramientas puede llevar a daños o efecto adverso del abanico. **Accesorios recomendados:** Juego de limpieza ref. **64030**.
- ¡Utilizar sólo máquinas de lavado recomendadas por SATA! ¡Ten en cuenta el manual!
- ¡Presurizar el conducto de aire con aire comprimido limpio durante el completo proceso de limpieza!
- ¡La cabeza de la boquilla tiene que estar dirigida hacia abajo!
- **¡Sólo dejar la pistola de pintura en la máquina de lavado durante la duración del proceso de limpieza!*****
- **¡Nunca utilizar sistemas de limpieza ultrasonidos** - daños de las boquillas y de las superficies!**
- **¡Después de la limpieza secar la pistola y el conducto de pintura, la boquilla de aire incl. rosca y el depósito de gravedad con aire comprimido limpio!***

* por lo demás peligro de corrosión

** por lo demás daños en la electrónica de pistolas DIGITAL

**¡Aviso!**

- ¡Después de la limpieza del juego de boquillas controlar el abanico!
- Más consejos alrededor de la limpieza: www.sata.com/TV.

9. Mantenimiento



¡Aviso! ¡Cuidado!

- ¡Desacoplar la pistola de pintura de la red de aire comprimido antes de los trabajos de mantenimiento!
- ¡Desmontar y montar pieza con el mayor cuidado! ¡Sólo utilizar herramientas especiales incluidas en el suministro!

9.1. Cambiar juego de boquillas [7-1], [7-2], [7-3], [7-4], [7-5] y [7-6]

Cada juego de boquillas SATA consiste de una "aguja de pintura" [7-1], una "boquilla de aire" [7-2] y una "boquilla de pintura" [7-3] y esta ajustada a mano para un abanico perfecto. Por eso siempre cambiar el juego de boquillas completo. Después del montaje ajustar el flujo de material conforme el capítulo 7.2.

9.2. Cambiar anillo de distribución de aire Pasos: [7-1], [7-2], [7-3], [8-1], [8-2] [8-3], [7-4], [7-5] y [7-6]



¡Cuidado!

- Remover anillo de distribución de aire sólomente con herramienta extractora SATA.
- Nunca recurrir a la fuerza a fin de no dañar la superficie de las juntas.



¡Aviso!

Después del desmontaje verificar las superficies de la junta [8-2] y en su caso limpiarlas. En caso de daños dirigase a su vendedor SATA. Posicionar el nuevo anillo de distribución de aire conforme la marcación 12h [8-3], y encajarlo proporcionadamente (perno en el talardo). Después del montaje ajustar el flujo de material conforme el capítulo 7.2.

9.3. Cambiar junta de aguja de pintura Pasos: [9-1], [9-2] und [9-3]

El cambio es necesario cuando sale medio fluido en la caja de agujas de pintura autoajustadora. Desmontar palanca del gatillo conforme [9-2]. Después del desmontaje verificar si la aguja de pintura tiene daños y en su caso cambiar el juego de boquillas. Después del montaje ajustar el flujo de material conforme el capítulo 7.2.

9.4. Cambiar el pistón de aire, el resorte y el micrómetro de pistón de aire Pasos: [10-1], [10-2] y [10-3]



¡Aviso!

- ¡Desacoplar pistola de pintura de la red de aire comprimido!

El cambio es necesario cuando sale aire en la boquilla o en el micrómetro de aire cuando la palanca del gatillo está desactivada. Después del desmontaje untar el micrómetro de aire y el resorte con grasa para pistolas SATA (ref. 48173), insertarlos juntamente con el pistón de aire y atornillar el tornillo de fijación [10-1]. Después del montaje ajustar el flujo de material conforme el capítulo 7.2.



¡Aviso!

- ¡Comprobar que todos los tornillos de fijación estén firmemente asentados! Micrómetro de aire puede disparar fuera descontroladamente de la pistola de pintura!

9.5. Cambiar junta (del lado del aire)



¡Aviso!

- ¡Desacoplar pistola de pintura de la red de aire comprimido!

Pasos: [9-1], [9-2], [10-1], [10-2], [10-3], [10-4] y [10-5]

Es necesario el cambio de la junta autoajustadora [10-5] cuando sale aire debajo de la palanca del gatillo.

1. ¡Después del desmontaje verificar el vástago de pistón de aire [10-4]; en su caso limpiar o en caso de daños (p. ej. rasguños o torcido) reemplazarla, untarla con grasa de alta calidad SATA (ref. 48173) y

montar! ¡Tener en cuenta la dirección de inserción!

2.

Engrasar el micrómetro de aire y el resorte, insertarlos con el pistón de aire y atornillar el tornillo de fijación.

Después del montaje ajustar el flujo de material conforme capítulo 7.2.



¡Aviso!

- ¡Comprobar que todos los tornillos de fijación estén firmemente asentados! Micrómetro de aire puede disparar fuera descontroladamente de la pistola de pintura!

9.6. Cambiar huso para la regulación del cono redondo y lineal Pasos: [11-1], [11-2], [11-3] [11-4]

El cambio es necesario cuando sale aire de la regulación o cuando la regulación no funciona. Después del desmontaje untar la rosca de empalme del huso con agente obturador p. ej. Loctite 242 [11-4].

9.7. Cambiar la pila (DIGITAL) [12-1] y [12-2]



¡Aviso! ¡Peligro de explosión!

- ¡Cambiar la pila solamente fuera de las zonas bajo peligro de explosión!
- ¡Tener en cuenta en todo caso las indicaciones de seguridad en el capítulo 6.4.2!

La duración de la pila es de 1 hasta 3 años conforme la intensidad de uso. Aparece el símbolo de la pila en la indicación digital se tiene que cambiar la pila dentro de las próximas 2 hasta 3 semanas. La pila está vacía si a una presión de entrada superior a los 0,2 bar (3 psi) no se indica nada (palanca del gatillo activada). Atornillar la nueva tapa de la casilla de las pilas con junta original premontada (**ref. 133884** incl. pila) y verificar la función.

10. Eliminación de averías

Avería	Causa	Solución
Abanico irregular (aleteo / escupir) o burbujas de aire en el depósito	Boquilla de pintura no está suficientemente apretada	Apretar boquilla de pintura [2-1] con la llave universal
	Anillo de distribución de aire dañado o sucio	Cambiar el anillo de distribución de aire ya que este ha sido dañado durante el desmontaje
Burbujas de aire en el depósito de gravedad	Boquilla de aire suelta	Atornillar robustamente la boquilla de aire [2-2]
	Espacio entre boquilla de aire y de pintura ("circulación de aire") sucio	Limpiar el circuito de aire, tener en cuenta capítulo 8.
	Boquilla de aire dañada o sucia	Limpiar juego de boquillas, capítulo 8 o sea cambiarlo, capítulo 9.1
	Medio fluido no suficiente en el depósito de gravedad	Rellenar depósito de gravedad [1-6]
	Junta de aguja de pintura averiada	Cambiar junta de aguja de pintura, capítulo 9.3
Imagen del abanico demasiado pequeño, oblicuo, unilateral o se divide	Taladros de la boquilla de aire obstruidos con pintura	Limpiar boquilla de aire, tener en cuenta capítulo 8
	Punta de la boquilla de pintura (espiga de la boquilla) dañada	Examinar la punta de la boquilla de pintura en busca de daños en su caso cambiar el juego de boquilla, capítulo 9.1

Avería	Causa	Solución
Sin función de la regulación del abanico redondo / lineal - regulación giratoria	Anillo de distribución de aire no bien posicionado (perno no está en el taladro) o dañado	Cambiar el anillo de distribución de aire y tener en cuenta el posicionado correcto durante el montaje, capítulo 9.2
Regulación del abanico redondo / lineal no giratoria	La regulación fue girada en sentido contrario a las agujas del reloj de manera que el huso se ha despegado presumiblemente de la rosca de la pistola	Desatornillar la regulación con la llave universal; hacerla practicable o cambiar completamente, capítulo 9.6
Pistola de pintura no para de exhalar aire	El asiento del pistón de aire está sucio o el pistón de aire se desgastó	Limpiar el asiento del pistón de aire y/o cambiar el pistón de aire y la empaquetadura del pistón de aire
Corrosión en la rosca de la boquilla de aire, en el conducto de material (conexión del depósito) o en el cuerpo de la pistola	El líquido de limpieza (acuoso) queda demasiado tiempo en la pistola	Limpieza, tener en cuenta capítulo 8 , cambiar el cuerpo de la pistola
	Líquidos de limpieza inadecuados	
Indicación digital negra	La pistola fue metida demasiado tiempo en líquido de limpieza	Limpieza, tener en cuenta capítulo 8 , cambiar la unidad digital
	Posición mala de la pistola en la máquina de lavado.	
Medio fluido sale de la junta de aguja de pintura	Junta de aguja de pintura defectuosa o inexistente	Cambiar / montar junta de aguja de pintura, capítulo 9.3

Avería	Causa	Solución
	Aguja de pintura dañada o sucia	Cambiar juego de boquilla, capítulo 9.1.; en su caso cambiar junta de aguja de pintura, capítulo 9.3
Sobresale pintura de la pistola en la punta de la boquilla de pintura ("espiga de la boquilla de pintura")	Cuerpo extraño entre la aguja y la boquilla de pintura	Limpiar la boquilla y la aguja de pintura, tener en cuenta capítulo 8
	Juego de boquillas dañado	Cambiar juego de boquillas, capítulo 9

11. Eliminación

Eliminación de la pistola de pintura completamente vaciada como desecho reciclable. Para evitar daños del medio ambiente eliminar adecuadamente la pila y restos del medio fluido separadamente de la pistola.
¡Cumplir las instrucciones locales!

12. Servicio al cliente

Accesorios, recambios y apoyo técnico los encuentra en su distribuidor SATA.

13. Garantía / responsabilidad

Aquí se aplican las condiciones generales de venta de SATA y en su caso acuerdos contractuales así como respectivamente la ley en vigor.

SATA no se responsabiliza en especial en caso de:

- Incumplimiento de las instrucciones de servicio
- Utilización del producto no conforme a su destino
- Servicio de personal sin formación
- No utilización de equipo de protección personal
- No utilización de accesorios y recambios originales
- Reconstrucción o cambios técnicos por cuenta propia
- Desgaste natural / desgaste
- Carga de choque atípica a la utilización
- Trabajos de montaje y desmontaje

14. Piezas de recambio [13]

Ref.	Denominación
1826	Caja c/ 4 para el depósito de plástico de 0,6 l
3988	Caja con 10 tamices de pintura
6395	Caja con 4 clips CCS (verde, azul, rojo, negro)
7757	Caja con 4 clips CCS (verde, azul, rojo, negro) para SATAjet 3000 B DIGITAL
9050	Juego de herramienta (se compone de: herramienta de extracción para anillo de distribución de aire, tamiz de pintura, cepillo de limpieza, llave hexagonal macho tamaño 2 y 4 y llave universal)
15438	Junta de aguja de pintura
16162	Articulación giratoria G 1/4 e para pistolas de pintura DIGITAL
19745	Articulación giratoria G 1/4 ex M15 x 1 para pistolas de pintura no DIGITAL
27243	Depósito de gravedad 0,6 l de cambio rápido QCC (plástico)
49395	Tapa atornillable para depósito de plástico 0,6 l
76018	Paquete con 10 x 10 unidades de tamices de pintura
76026	Paquete con 50 x 10 tamices de pintura
86843	Vástago de pistón de aire
89771	Huso para la regulación de cono cilíndrico y lineal
97824	Envase de 3 anillos de distribución de aire
133850	Juego de palanca del gatillo SATAjet 3000
133876	Soporte de juntas completo con huso para SATAjet 3000 B DIGITAL
133884	Set de pilas con tornillo tapón y junta para sistema DIGITAL
133926	Juego de rodillos
133934	Envase con 3 juntas para huso regulación de abanico redondo / lineal
133942	Soporte de juntas (del lado del aire)
133959	Juego con 3 agujas de pintura / 3 resortes de émbolo de aire
133967	Envase con 3 tornillos de fijación para micrómetro de aire SATA

Ref.	Denominación
133975	Conexión de aire para SATAjet 3000 DIGITAL con estuche
133991	Caja con 3 cabezas de émbolo de aire
134015	Micrómetro de aire
134023	Regulación de la cantidad de material con contratuerca
134031	Botón regulable y tornillo (2 unidades de cada)
134056	Huso para la regulación de cono cilíndrico y lineal
134098	Racor de aire G 1/4e - M15 x 1e

<input type="checkbox"/>	Incluido en el juego de reparación (ref. 133835)
<input checked="" type="radio"/>	Contenido en la unidad de servicio del pistón de aire (ref. 82522)
<input type="radio"/>	Contenido en el juego de juntas (ref. 136960)

15. Declaración de conformidad

Fabricante:

SATA GmbH & Co. KG
 Domertalstrasse 20
 D-70806 Kornwestheim

Declaramos por la presente que el producto mencionado a continuación corresponde debido a su concepción, construcción y modelo en la versión distribuida por nosotros a los requisitos de seguridad fundamentales de la directiva 94/9/CE inclusive los cambios vigentes en el momento de cierre de la declaración y que este puede ser usado según la directiva de la CE 94/9/CE en zonas expuestas al peligro de explosión (ATEX), Anexo X,B.

Denominación del producto:..... Pistola de pintura

Denominación del modelo: SATAjet 3000 B RP/HVLP / DIGITAL

Identificativo ATEX:..... II 2 G T4

Número del puesto nombrado: 0344

KEMA 05 ATEX 1090
 IECEX KEM 09.0075X
 DEKRA Certification B.V.
 Utrechtseweg 310
 6812 AR Arnhem

Directivas CE relevantes:

- EN 60079-0:2009, EN 60079-11:2007, EN 60079-26:2007
- Directiva 94/9/CE Aparatos y sistemas de seguridad para el empleo acorde a lo dispuesto en zonas expuestas al peligro de explosión.
- Directiva sobre máquinas 2006/42/EG

Normas homologadas aplicadas:

- DIN EN 1127-1:2008 "Atmósferas explosivas, conceptos básicos y metodología"
- DIN EN 13463-1:2001 "Equipos no eléctricos destinados a atmósferas potencialmente explosivas - Requisitos y metodología"
- DIN EN ISO 12100-1/-2; "Seguridad de máquinas, conceptos básicos"
- DIN EN 1953:1998 "Equipos de atomización y pulverización - Requisitos de seguridad"

Normas nacionales aplicadas:

- DIN 31000:1979 "Axiomas generales para el diseño seguro de productos técnicos"
- DIN 31001-1:1983 "Diseño seguro de productos técnicos; ajustes de protección; términos, distancias de seguridad para adultos y niños"

La documentación exigida según la directiva 94/9/CE, anexo VIII está depositada por 10 años en el puesto nombrado número 0123 con el número de documento 70023722.

70806 Kornwestheim, 21.02.2013



Albrecht Kruse





Gerente

SATA GmbH & Co. KG

Sisällysluettelo [käännös alkuperäisestä: saksa]



1. Symbolit.....	155	8. Maaliruiskun puhdistus.....	162
2. Tekniset tiedot	155	9. Huolto	163
3. Toimituksen sisältö	156	10. Häiriöiden poisto.....	166
4. Maaliruiskun rakenne	157	11. Hävittäminen	167
5. Määräystenmukainen käyttö	157	12. Asiakaspalvelu	168
6. Turvallisuusohjeet.....	157	13. Takuu / vastuu	168
7. Käyttöönotto	160	14. Varaosat	168
		15. Vaatimustenmukaisuusvakuutus.....	169

1. Symbolit

	Varoitus! vaarasta, joka voi johtaa kuolemaan tai vakaviin vammoihin.
	Varo! vaarallista tilannetta, joka voi johtaa aineellisiin vahinkoihin.
	Räjähdyksivaara! Varoitus vaarasta, joka voi johtaa kuolemaan tai vakaviin vammoihin.
	Ohje! Hyödyllisiä vinkkejä ja suosituksia.

2. Tekniset tiedot

Ruiskun suositeltu tulopaine	
RP	2,0 bar - 2,5 bar
HVLP	2,0 bar
"Compliant"	> 2,0 bar (suuttimen sisäpaine > 0,7 bar)
Compliant lainsäädäntö Lombardia/Italia	< 2,5 bar (suuttimen sisäpaine < 1,0 bar)
Suositeltu ruiskutusetäisyys	
RP	17 cm - 21 cm
HVLP	13 cm - 17 cm
HVLP Lombardia/Italia	13 cm - 21 cm

Ruiskun maks. tulopaine			
			10,0 bar
Ilmankulutus ruiskun tulopaineen ollessa 2,0 bar			
RP			295 NI/min
HVLP			430 NI/min
Ruiskutettavan aineen maks. lämpötila			
			50 °C
Paino			
SATAjet 3000 B	651 g		673 g
SATAjet 3000 B DIGITAL	702 g		536 g
			587 g
Paineilmaliitäntä			
			G 1/4 a
Maalisäiliön (muovia) täyttömäärä			
			600 ml
Valinnainen: elektroninen painemittari			
Päälle-/poiskytkentäkynnys			0,2 bar
Näyttötarkkuus			± 0,05 bar
Suurin näyttöarvo			9,5 bar
Paristo			Renata CR1632 (tuotenro 133884)

3. Toimituksen sisältö

- Maaliruisku, suutinosat ja maalisäiliö
- Käyttöohje
- Työkalusarja
- CCS-merkintäklipsit

Vaihtoehtoisissa malleissa:

- Kiertonivel
- Alumiininen tai muovinen maalisäiliö eri täyttömäärillä
- Elektroninen painemittari

4. Maaliruiskun rakenne [1]



- | | |
|--|---|
| [1-1] Maaliruiskun kahva | [1-11] Ainemäärän säätöruuvi |
| [1-2] Liipaisin | [1-12] Ainemäärän säädön vastamutteri |
| [1-3] Suutinkokoonpano sisältäen ilmasuuttimen, maalisuuttimen (ei näkyvissä), värineulan (ei näkyvissä) | [1-13] Ilmamikrometri |
| [1-4] Maaliruiskun QCC-liitäntä | [1-14] Ilmamikrometrin lukitusruuvi |
| [1-5] Maalisäiliön QCC-liitäntä | [1-15] Ilmamäntä (ei näkyvissä) |
| [1-6] Maalisiivilä (ei näkyvissä) | [1-16] Paineilmaliitäntä |
| [1-7] Maalisäiliö | [1-17] ColorCode-järjestelmä (CCS) |
| [1-8] Maalisäiliön kansi | [1-18] Painenäytön etulevy (vain DIGITAL) |
| [1-9] Tippulukko | [1-19] Painenäyttö (vain DIGITAL) |
| [1-10] Pyörö-/viuhkasädesäätö | |

5. Määräystenmukainen käyttö



Maaliruisku on määräysten mukaan tarkoitettu maalien ja lakkojen sekä muiden soveltuvien juoksevien aineiden (ruiskutettavien aineiden) levitykseen paineilman avulla tähän sopivien kohteiden pintaan.

6. Turvallisuusohjeet

6.1. Yleiset turvallisuusohjeet

 	Varoitus! Huomio!
<ul style="list-style-type: none"> Ennen kuin alat käyttää maaliruiskua, lue kaikki turvallisuusohjeet ja käyttöohje huolellisesti ja kokonaan. Turvallisuusohjeita ja kuvattuja työvaiheita on noudatettava. Säilytä kaikki mukana tulleet ohjeet ja asiakirjat ja luovuta maaliruisku eteenpäin vain yhdessä näiden ohjeiden ja asiakirjojen kanssa. 	

6.2. Maaliruiskuja koskevat turvallisuusohjeet

 	Varoitus! Huomio!
<ul style="list-style-type: none"> Noudata paikallisia turvallisuus-, tapaturmantorjunta-, työsuojelu- ja ympäristönsuojelumääräyksiä! 	

**Varoitus! Huomio!**

- Älä koskaan suuntaa maaliruiskua ihmisiä tai eläimiä kohti!
- Vain ammattitaitoiset henkilöt saavat käyttää, puhdistaa ja huoltaa maaliruiskua!
- Maaliruiskun käyttö on kielletty henkilöiltä, joiden reaktiokyky on heikentynyt huumeiden, alkoholin tai lääkkeiden vaikutuksesta tai muulla tavoin!
- Maaliruiskua ei koskaan saa ottaa käyttöön, jos siinä on vaurioita tai siitä puuttuu osia! Erytyisesti on huolehdittava siitä, että lukitusruuvi **[1-14]** on kunnolla paikoillaan!
- Tarkasta maaliruisku aina ennen käyttöä ja tarvittaessa kunnosta se!
- Jos maaliruisku on vaurioitunut, poista se heti käytöstä, irrota paineil-maverkosta!
- Maaliruiskuun ei koskaan saa omavaltaisesti tehdä muutoksia tai lisäyksiä!
- Käytä ainoastaan SATA:n alkuperäisiä varaosia ja lisätarvikkeita!
- Käytä ainoastaan SATA:n suosittelemia pesukoneita! Noudata käyttöoh-jetta!
- Älä koskaan käsittele happo-, emäs- tai bensiinipitoisia aineita ruis-kussa!
- Älä koskaan käytä maaliruiskua syttymislähteiden lähellä, kuten avo-tulen, palavien savukkeiden tai sellaisten sähkölaitteiden lähellä, jotka eivät ole räjähdysuojattuja!
- Pidä maaliruiskun työympäristössä ainoastaan kyseessä olevassa työvaiheessa tarvittava määrä liuotinainetta, maalia, lakkaa tai muita vaarallisia ruiskutettavia aineita! Kun työ on saatu valmiiksi, vie kysei-set aineet niille tarkoitettuihin säilytystiloihin!

6.3. Henkilösuojaimet**Varoitus!**

- Maaliruiskuja käytettäessä sekä niiden puhdistuksessa ja huollossa on aina käytettävä hyväksytyjä hengitys- ja silmäsuojaimia sekä sopi- via suojakäsineitä ja työvaatetusta ja -jalkineita!

**Varoitus!**

- Maaliruiskun käytössä äänenpainetaso voi olla enemmän kuin 85 dB(A). **Käytä sopivia kuulosuojaimia!**

Maaliruiskun käytössä ei välity värähtelyjä käyttäjän kehonosiin. Takaisiskuvoimat ovat vähäisiä.

6.4. Käyttö räjähdysvaarallisilla alueilla

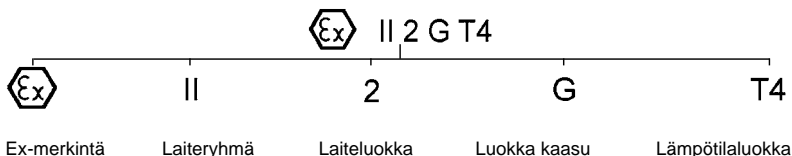

6.4.1 Yleistä

Maaliruisku on hyväksytty käytettäväksi/säilytettäväksi ex-vyöhykkeen 1 ja 2 räjähdysvaarallisilla alueilla.

**Varoitus! Räjähdyksvaara!**

- **Seuraavat käyttötarkoitukset ja toimenpiteet johtavat räjähdysvaaran häviämiseen ja ovat siksi kielletty:**
- Maaliruiskun vieminen ex-vyöhykkeen 0 räjähdysvaaralliselle alueelle!
- Sellaisten liuotin- ja puhdistusaineiden käyttö, joiden pohjana on halogenoituja hiilivetyjä! Niissä esiintyvät kemialliset reaktiot voivat tapahtua räjähdysmäisesti!

6.4.2 Lisäohjeita käytettäessä elektronista painemittaria

Elektroniselle painemittarille on tehty tyyppitarkastus. Se on kehitetty, suunniteltu ja valmistettu yhdenmukaisesti EU-direktiivin 94/9 EY kanssa. Se on ryhmitelty tilaluokkien II 2 G Ex ja IIC T4 FM Global IS CL I, ZN 1, AEx ja IIC T4 IS CL I, DIV 1, GP A, B, C&D, T4 mukaan. Sitä saa ex-vyöhykkeellä 1 ja 2 käyttää ja säilyttää 60°C ympäristölämpötilaan asti. Tarkastuspaikka: KEMA 05 ATEX 1090 X.

**Varoitus! Räjähdyksvaara!**

Seuraavat käyttötarkoitukset ja toimenpiteet johtavat räjähdysuojauksen häviämiseen ja ovat siksi kielletty:

- Pariston vaihtaminen räjähdysvaarallisen alueen sisäpuolella!
- Painenäytön etulevyn avaaminen!
- Jonkin muun pariston kuin Renatan CR 1632:n asennus!

Pariston vaihtamisen yhteydessä on suositeltavaa vaihtaa paristolokeron tiiviste!

7. Käyttöönotto

**Varoitus! Räjähdyksvaara!**

- Käytä ainoastaan liuotinaineita kestäviä, antistaattisia, ehjiä, teknisesti moitteettomia paineilmaletkuja, joiden jatkuvan paineen kestävyys on vähintään 10 bar, esim. **tuotenro 53090!**

**Ohje!**

Huolehdi seuraavien ehtojen täyttymisestä:

- Paineilmaliitin G 1/4 a tai sopiva SATA-liitosnipppa.
- Paineilman vähimmäistilavuusvirta (ilmankulutus) ja paine (suositeltu ruiskun tulopaine) luvun 2 mukaan varmistettu.
- Puhdas paineilma, esim. SATA-suodattimen 484 avulla, **tuotenro 92320**
- Paineilmaletkun sisähalkaisija vähintään 9 mm (katso varoitusta), esim. **tuotenro 53090**.

57. Tarkasta, että kaikki ruuvit **[2-1]**, **[2-2]**, **[2-3]**, **[2-4]** ja **[2-5]** ovat kunnolla paikoillaan. Kiristä maalisuutin **[2-1]** kohdan **[7-4]** mukaan käsi tiukkuuteen (14 Nm). Tarkasta lukitusruuvin **[2-5]** tiukkuus kohdan **[10-1]** mukaan, tarvittaessa kiristä.

58. Huuhto maalikanava sopivalla puhdistusnesteellä **[2-6]**, **ota huomi-oon luku 8.**

59. Ilmasuuttimen suuntaaminen: pystysuihku **[2-7]**, vaakasuuhku **[2-8]**.

60. Asenna maalisiivilä **[2-9]** ja maalisiiliö **[2-10]**.

61. Täytä maalisiiliö (enintään 20 mm yläreunan alapuolelle), sulje kan-

nella [2-11] ja aseta tippulukko [2-12] paikalleen.

62. Kierrä liitosnipa [2-13] (ei sisälly toimitukseen) ilmaliitintään.

63. Liitä paineilmaletku [2-14].

7.1. Ruiskun tulopaineen säätö

	Ohje!
<ul style="list-style-type: none"> • Vedä liipaisin pohjaan ja säädä ruiskun tulopaine (katso lukua 2) jonkin seuraavan kohdan ([3-1], [3-2], [3-3], [3-4] - [3-5]) mukaan, päästä jälleen liipaisimesta. • Kohdissa [3-3], [3-4] ja [3-5] ilmamikrometrin [1-13] on oltava täysin auki/pystyssä. • Jos ruiskuun ei saada tarvittavaa tulopainetta, on painetta korotettava paineilmaverkosta; liian suuri paine johtaa liian suuriin vetovoimiin. 	

[3-1] Digitaalisella painenäytöllä varustettu maaliruisku (tarkka menetelmä).

[3-2] SATA adam 2 (lisätarvike/tarkka menetelmä).

[3-3] Erillinen painemittari säätölaitteella (lisätarvike).

[3-4] Erillinen painemittari ilman säätölaitetta (lisätarvike).

[3-5] Paineenmittaus paineilmaverkosta (epätarkin menetelmä):

Nyrkkisääntö: Säädä paine 10 metrin paineilmaletkua (sisähalkaisija 9 mm) kohden paineenalentimesta 0,6 baaria suuremmaksi kuin mitä ruiskun suositeltu tulopaine on.

7.2. Aineen läpivirtauksen säätö [4-1], [4-2], [4-3] ja [4-4]

- ainemäärän säädin täysin auki

	Ohje!
<p>Kun ainemäärän säädin on täysin auki, maalisuutin ja värineula kuluvat vähiten. Valitse suuttimen koko ruiskutettavan aineen ja työnopeuden mukaan.</p>	

7.3. Ruiskutusäteen säätäminen

• Viuhkasäteen säätö (tehdasasetus) [5-1].

• Pyörösäteen säätö [5-2].

7.4. Maalaaminen

Maalaamista varten vedä liipaisin pohjaan [6-1]. Ohjaa maaliruiskua kohdan [6-2] mukaan. Pidä ruiskutusetäisyys luvun 2 ohjeen mukaan.

8. Maaliruiskun puhdistus



Varoitus! Huomio!

- Irrota maaliruisku paineilmaverkosta aina ennen puhdistuksen aloittamista!
- Loukkaantumisvaara, jos paineilmaa purkautuu odottamatta ulos ja/tai ruiskutettavaa ainetta ruiskuaa ulos!
- Tyhjennä maaliruisku ja maalisäiliö täysin tyhjäksi, hävitä ylijäänyt aine asianmukaisesti!
- Irrota ja asenna osat äärimmäisen varovasti! Käytä ainoastaan mukana tulleita erikoistyökaluja!
- **Käytä neutraalia puhdistusnestettä (pH-arvo 6 - 8)!***
- **Älä käytä happoa, lipeää, emäksiä, soodaa, sopimattomia uudisaineita tai muita voimakkaita puhdistusaineita, kuten esim. toluolia!***
- **Älä upota maaliruiskua puhdistusnesteeseen!***
- Älä puhdista elektronisen painenäytön lasia terävillä tai karkeilla esineillä!
- Puhdista aukot ainoastaan SATA-puhdistusharjoilla tai SATA-suuttimenpuhdistusneuloilla. Muiden työkalujen käyttö voi johtaa ruiskutusnäytteen vioittumiseen tai heikentymiseen. Suositeltu lisätarvike: puhdistussarja, **tuotenro 64030**.
- Käytä ainoastaan SATA:n suosittelemia pesukoneita! Noudata käyttöohjetta!
- Paineista ilmakanava koko pesutapahtuman ajaksi puhtaalla paineilmalla!
- Suutinpään on osoitettava alaspäin!
- **Jätä maaliruisku pesukoneeseen vain pesun ajaksi!*,****
- **Älä koskaan käytä ultraäänipuhdistusjärjestelmiä - suuttimien ja pintojen vahingoittuminen!**,****

**Varoitus! Huomio!**

- Puhdistuksen jälkeen puhalla maaliruisku ja maalikanava, ilma-suutin kierteineen ja maalisäiliö kuivaksi puhtaalla paineilmalla!*

* muutoin vaarana korroosio

** muutoin elektroniikka vahingoittuu DIGITAL-ruiskuissa

**Ohje!**

- Puhdistuksen jälkeen tarkasta ruiskutuskuva!
- Lisävinkkejä puhdistuksesta: www.sata.com/TV.

9. Huolto

**Varoitus! Huomio!**

- Irrota maaliruisku paineilmaverkosta aina ennen huoltotöiden aloittamista!
- Irrota ja asenna osat äärimmäisen varovasti! Käytä ainoastaan mukana tulleita erikoistyökaluja!

9.1. Suutinosien vaihtaminen [7-1], [7-2], [7-3], [7-4], [7-5] ja [7-6]

Jokaiseen SATA-suutinkokoonpanoon kuuluu "värineula" [7-1], "ilma-suutin" [7-2] ja "maalisuutin" [7-3] ja se on käsin säädetty täydelliseen ruiskutusjälkeen. Siksi suutinkokoonpano on vaihdettava aina kokonaan. Asennuksen jälkeen säädä aineen läpivirtaus luvun 7.2 ohjeen mukaisesti.

9.2. Ilmanjakorenkaiden vaihdon vaiheet: [7-1], [7-2], [7-3], [8-1], [8-2] [8-3], [7-4], [7-5] ja [7-6]

**Huomio!**

- Ilmanjakorenkaiden saa irrottaa ainoastaan SATA-ulosvetimellä.
- Älä käytä voimaa, jotta tiivistepinnat eivät vahingoitu.

**Ohje!**

Irrotuksen jälkeen tarkasta maaliruiskun tiivistepinnat **[8-2]**, tarvittaessa puhdista. Jos havaitset vaurioita, käänny SATA-jälleenmyyjäsi puoleen. Aseta uusi ilmanjakorengas 12h-merkin **[8-3]** perusteella oikein paikoilleen, (tappi aukossa) ja purista tasaisesti sisään. Asennuksen jälkeen säädä aineen läpivirtaus luvun 7.2 ohjeen mukaisesti.

9.3. Värineulatiivisten vaihtaminen: [9-1], [9-2] ja [9-3]

Vaihto on tarpeen, jos itsestäänsäätyvästä värineulapakkauksesta valuu ruiskutettavaa ainetta. Irrota liipaisin kohdan **[9-2]** mukaan. Irrotuksen jälkeen tarkasta vauriot värineulasta, tarvittaessa vaihda suutinkokoonpano. Asennuksen jälkeen säädä aineen läpivirtaus luvun 7.2 ohjeen mukaisesti.

9.4. Ilmamännän, -männänjousen ja -mikrometrin vaihtaminen: [10-1], [10-2] ja [10-3]**Varoitus!**

- Irrota maaliruisku paineilmaverkosta!

Vaihto on tarpeen, jos ilmasuuttimesta tai ilmamikrometristä vuotaa ilmaa, vaikka liipaisin ei ole vedettynä. Irrotuksen jälkeen rasvaa ilmamikrometri ja jousi SATA-pistoolirasvalla (**tuotenro 48173**), aseta paikoilleen ilmamännän kanssa ja kierrä lukitusruuvi **[10-1]** kiinni. Asennuksen jälkeen säädä aineen läpivirtaus luvun 7.2 ohjeen mukaisesti.

**Varoitus!**

- Tarkasta, että lukitusruuvi on tiukasti kiinni! Ilmamikrometri saattaa singota odottamattomasti ulos maaliruiskusta!

9.5. Tiivisten (ilmapuolen) vaihtaminen**Varoitus!**

- Irrota maaliruisku paineilmaverkosta!

Vaiheet: [9-1], [9-2], [10-1], [10-2], [10-3], [10-4] ja [10-5]

Itsestäänsäätävän tiivisteiden [10-5] vaihto on tarpeen, jos ilmaa pääsee ulos liipaisimen alta.

1. Irrotuksen jälkeen tarkasta ilmamännän varsi [10-4]; tarvittaessa puhdistista tai jos vaurioita on (esim. naarmuja tai vääntymiä), vaihda, rasvaa SATA-suurtehorasvalla (**tuotenro 48173**) ja asenna paikoilleen, ota huomioon asennussuunta!
2. Rasvaa myös ilmamikrometri ja jousi, aseta ilmamännän kanssa paikoilleen ja kierrä lukitusruuvi kiinni.

Asennuksen jälkeen säädä aineen läpivirtaus luvun 7.2 ohjeen mukaisesti.



Varoitus!

- Tarkasta, että lukitusruuvi on tiukasti kiinni! Ilmamikrometri saattaa singota odottamattomasti ulos maaliruiskusta!

9.6. Pyörö-/viuhkasäteen säätökaran vaihtaminen

Vaiheet: [11-1], [11-2], [11-3] [11-4]

Vaihto on tarpeen, jos säätimestä pääsee ilmaa tai säätö ei toimi. Irrotuksen jälkeen kostuta karan asennuskierre tiivisteaineella, esim. Loctite 242 [11-4].

9.7. Pariston (DIGITAL) vaihtaminen [12-1] ja [12-2]



Varoitus! Räjähdyksivaara!

- Pariston saa vaihtaa ainoastaan räjähdysvaarallisen alueen ulkopuolella!
- Ota ehdottomasti huomioon luvun 6.4.2 turvallisuusohjeet!

Pariston käyttöikä on käyttöiheyden mukaan 1 - 3 vuotta. Kun paristo-symboli ilmestyy painenäyttöön, on paristo vaihdettava seuraavien 2 - 3 viikon kuluessa. Paristo on tyhjä, kun ruiskun tulopaineen ollessa yli 0,2 bar (3 psi) näytössä ei näy mitään (liipaisin vedettynä). Kierrä uusi paristolokeron kansi esiasennettuine tiivisteineen (**tuotenro 133884** sisältäen pariston) käsitiukkuuteen paikoilleen ja tarkasta toiminta.

10. Häiriöiden poisto

Häiriö	Syy	Toiminta
Levoton ruiskutusäde (läpättävä/sylkevä) tai ilmakuplia maalisäiliössä	Maalisuutin ei tarpeeksi tiukasti paikallaan	Kiristä maalisuutin [2-1] yleisavaimella
	Ilmanjakorengas vaurioitunut tai likainen	Vaihda ilmanjakorengas, koska se vahingoittuu irrotuksessa
Ilmakuplia maalisäiliössä	Ilmasuutin löyhällä	Kierrä ilmasuutin [2-2] käsiuukkuuteen
	Ilmasuuttimen ja maalisuuttimen välinen tila ("ilmapiiri") likainen	Puhdista ilmatila, ota huomioon luku 8
	Suutinosat likaiset tai vahingoittuneet	Puhdista suutinosat, luku 8, tai vaihda, luku 9.1
	Maalisäiliössä liian vähän ainetta	Lisää säiliöön [1-6] ruiskutettavaa ainetta
	Värineulan tiiviste villainen	Vaihda värineulan tiiviste, luku 9.3
Ruiskutuskuva liian pieni, vino, yksipuolinen tai jakautunut	Ilmasuuttimen aukoisissa maalia/lakkaa	Puhdista ilmasuutin, ota huomioon luku 8
	Maalisuuttimen kärki (maalisuuttimen nipukka) vaurioitunut	Tarkasta vauriot maalisuuttimen kärjestä, tarvittaessa vaihda suutinkokoonpano, luku 9.1
Pyörö-/viuhkasäteen säätö ei toimi - säädin kierrettävissä	Ilmanjakorengas ei oikein paikoillaan (tappi ei aukossa) tai vaurioitunut	Vaihda ilmanjakorengas ja varmista, että se asennettaessa menee oikein paikoilleen, luku 9.2
Pyörö-/viuhkasäteen säädintä ei voi kiertää	Säädintä on kierretty vastapäivään liian voimakkaasti rajoittimeen kiinni; kara ruiskun kierteessä irrallaan	Kierrä säädin yleisavaimella auki; kokeile saatko sen toimivaksi tai vaihda kokonaan, luku 9.6

Häiriö	Syy	Toiminta
Maaliruisku ei kytke ilmaa pois	Ilmamännän yhde likainen tai ilmamäntä kulunut	Puhdista ilmamännän yhde ja/tai vaihda ilmamäntä, ilmamäntäpakkaus, luku 9.4
Korroosiota ilmasuuttimen kierteessä, maalikanavassa (säiliön liitännässä) tai ruiskun rungossa	Puhdistusneste (vetinen) jää liian kauaksi aikaa ruiskun sisään/pintaan	Puhdistus, huomioi luku 8 , aihdututa ruiskun runko-osa
	Puhdistusneste ei ole sopivaa	
Digitaalinäyttö musta	Ruisku liian kauan puhdistusnesteessä	Puhdistus, huomioi luku 8 , vaihdututa digitaaliyksikkö
	Ruisku väärässä asennossa pesukoneessa	
Ruiskutettavaa ainetta valuu värineulan tiivisteen alta	Värineulan tiiviste viallinen tai sitä ei ole	Vaihda/asenna värineulan tiiviste, luku 9.3
	Värineula likainen tai vahingoittunut	Vaihda suutinosat, luku 9.1; tarvittaessa vaihda värineulan tiiviste, luku 9.3
Maaliruisku vuotaa maalisuuttimen kärjestä ("maalisuuttimen nipukasta")	Värineulan kärjen ja maalisuuttimen välissä vieras esine	Puhdista maalisuutin ja värineula, ota huomioon luku 8
	Suutinosat vahingoittuneet	Vaihda suutinkokoonpano, luku 9

11. Hävittäminen

Täysin tyhjennetyin maaliruiskun hävittäminen hyötyjätteenä. Ympäristövahinkojen välttämiseksi, paristo ja ruiskutettavan aineen jäämät on hävitettävä asianmukaisesti maaliruiskusta erillään. Noudata paikallisia määräyksiä!

12. Asiakaspalvelu

Lisätarvikkeet, varaosat ja tekninen tuki ovat saatavissa SATA-jälleenmyyjältäsi.

13. Takuu / vastuu

Maaliruiskun kohdalla ovat voimassa SATA:n yleiset myyntiehtot ja tilanteen mukaan muut tehdyt sopimukset sekä voimassa olevat lait.

SATA ei ota vastuuta seuraavissa tapauksissa:

- Käyttöohjetta ei ole noudatettu
- Tuotetta ei ole käytetty määräystenmukaisesti
- Käyttäjänä on ollut kouluttamaton henkilö
- Henkilösuojaimia ei ole käytetty
- Alkuperäisiä lisätarvikkeita tai varaosia ei ole käytetty
- Omavaltaiset lisäykset tai tekniset muutokset
- Luonnollinen kuluminen
- Käytölle epätyypillinen iskukuormitus
- Asennus- ja irrotustyöt

14. Varaosat [13]

Tuotenumero	Nimitys
1826	4 tippulukon pakkaus 0,6 l muovisäiliöön
3988	Maalisiivilän yksittäispakkaus, 10 kpl
6395	Neljän 4 CCS-klipsin pakkaus (vihreä, sininen, punainen, musta)
7757	Neljän 4 CCS-klipsin pakkaus (vihreä, sininen, punainen, musta) mallille SATAjet 3000 B DIGITAL
9050	Työkalusarja (jossa on: ilmanjakorenkään ulosvedin, maalisiivilä, puhdistusharja, kuusiokoloavain avainväleillä 2 ja 4 sekä yleisavain)
15438	Värineulan tiiviste
16162	Kierrenivel G 1/4 a DIGITAL -maaliruiskuihin
19745	Kierrenivel G 1/4 a x M15 x 1 muille kuin DIGITAL-maaliruiskuille
27243	0,6 l QCC pikavaihdettava maalisiiliö (muovia)
49395	Kierrekansi 0,6 l muovisäiliöön

Tuotenro	Nimitys
76018	Maalisiiviläpakkaus, 10 x 10 kpl
76026	Maalisiiviläpakkaus, 50 x 10 kpl
86843	Ilmamännänvarsi
89771	Pyörö-/viuhkasädesäädön kara
97824	Ilmanjakorengaspakkaus, 3 kpl
133850	Liipaisinsarja SATAjet 3000
133876	Tiivistepidike täydellinen hylsyineen, SATAjet 3000 B DIGITAL
133884	Paristosetti, lukitusruuvi ja tiiviste DIGITAL-laitteeseen
133926	Rullasarja
133934	3 tiivisteiden pakkaus, pyörö-/viuhkasäteen säätökaraan
133942	Tiivistepidike (ilmapuoli)
133959	Jousisarja, jossa 3x väriineula/ 3x ilmamännänvarsi
133967	3 lukitusruuvien pakkaus, SATA-ilmamikrometriin
133975	Ilmaliitin, SATAjet 3000 DIGITAL, hylsyillä
133991	3 ilmamännänpään pakkaus
134015	Ilmamikrometri
134023	Ainemäärän säädin ja vastamutteri
134031	Pyälletty nuppi ja ruuvi (kumpiakin 2 kpl)
134056	Pyörö-/viuhkasädesäädön kara
134098	Ilmaliitoskappale G 1/4a - M15 x 1a

<input type="checkbox"/>	Sisältyy korjaussarjaan (tuotenro 133835)
<input checked="" type="checkbox"/>	Sisältyy ilmamännän huoltoyksikköön (tuotenro 82552)
<input type="radio"/>	Sisältyy tiivistesarjaan (tuotenro 136960)

15. Vaatimustenmukaisuusvakuutus

Valmistaja:

SATA GmbH & Co. KG

Domertalstrasse 20

D-70806 Kornwestheim

Täten vakuutamme, että seuraavassa mainittu tuote vastaa suunnittelultaan, rakenteeltaan ja rakennetavaltaan meidän liikkeelle laskemanamme

mallina direktiivin 94/9/EY olennaisia turvallisuusvaatimuksia mukaan lukien tänä ajankohtana sen voimassa olevat muutokset ja että sitä EU-direktiivin 94/9/EY mukaisesti voidaan käyttää räjähdysvaarallisilla alueilla (ATEX), liite X, B.

Tuotteen nimitys: maaliruisku
Tyypinimi:..... SATAjet 3000 B RP/HVLP / DIGITAL
ATEX -merkintä: II 2 G T4

Mainitun paikan numero: 0344

KEMA 05 ATEX 1090

IECEX KEM 09.0075X

DEKRA Certification B.V.

Utrechtseweg 310

6812 AR Arnhem

Asiaankuuluvat EU-direktiivit:

- EN 60079-0:2009, EN 60079-11:2007, EN 60079-26:2007
- EU-direktiivi 94/9//EY Räjähdysvaarallisissa tiloissa käytettäväksi tarkoitettut laitteet ja suojajärjestelmät
- EU-konedirektiivi 2006/42/EY

Sovelletut yhdenmukaistetut standardit:

- DIN EN 1127-1:2008 "Räjähdysten esto ja suojaus, osa 1: Peruskäsitteet ja menetelmät"
- DIN EN 13463-1:2001 "Räjähdysvaarallisten tilojen muut kuin sähkölaitteet - osa 1: Perusmenetelmä ja vaatimukset"
- DIN EN ISO 12100-1/-2; "Koneturvallisuus, Yleiset vaatimukset"
- DIN EN 1953:1998 "Pinnoitemateriaalien sumutus- ja ruiskutuslaitteet - Turvallisuusvaatimukset"

Sovelletut kansalliset standardit:

- DIN 31000:1979 "Yleiset ohjesäännöt teknisten tuotteiden turvallisesta muotoilusta"
- DIN 31001-1:1983 "Teknisten tuotteiden turvallinen muotoilu; suojalaitteet, käsitteet, aikuisten ja lasten turvaetäisyydet"

Direktiivin 94/9/EY liitteen VIII mukaan vaaditut asiakirjat ovat säilytettynä mainitussa paikassa numero 0123 aineistonumerolla 70023722 kymmenen (10) vuoden ajan.

70806 Kornwestheim, 21.02.2013



Albrecht Kruse





Toimitusjohtaja

SATA GmbH & Co. KG

Table des matières [version originale: allemand]

1. Symboles.....	173	8. Nettoyage du pistolet de peinture	180
2. Données techniques.....	173	9. Entretien	181
3. Contenu.....	174	10. Elimination de défauts	185
4. Construction du pistolet de peinture	175	11. Evacuation.....	187
5. Utilisation correcte.....	175	12. Service après-vente	187
6. Renseignements de sécurité	175	13. Garantie / Responsabilité	187
7. Mise en service	178	14. Pièces de rechange.....	188
		15. Déclaration de conformité	189







1. Symboles

	Avertissement ! indiquant un danger pouvant entraîner la mort ou des blessures fortes.
	Attention ! indiquant une situation dangereuse pouvant entraîner des dommages matériels.
	Danger d'explosion ! indiquant un danger pouvant entraîner la mort ou des blessures fortes.
	Renseignement ! indiquant des renseignements et recommandations utiles.

2. Données techniques

Pression recommandée à l'entrée du pistolet	
RP	2,0 bar - 2,5 bar
HVLP	2,0 bar
"Compliant"	> 2,0 bar (Pression au sein du chapeau d'air > 0,7 bar)
Législation "Compliant" de la Lombardie / Italie	< 2,5 bar (Pression au sein du chapeau d'air < 1,0 bar)

Distance recommandée de pistelage	
RP	17 cm - 21 cm
HVLP	13 cm - 17 cm
HVLP Lombardie / Italie	13 cm - 21 cm

Pression maximale à l'entrée du pistolet			
	10,0 bar		
Consommation d'air à une pression d'entrée au pistolet de 2,0 bar			
RP	295 NI/min		
HVLP	430 NI/min		
Température maximale du produit à projeter			
	50 °C		
Poids			
SATAjet 3000 B	651 g 	673 g 	536 g 
SATAjet 3000 B DIGITAL	702 g 	714 g 	587 g 
Raccord d'air comprimé			
	G 1/4 a		
Volume de remplissage du godet gravité (plastique)			
	600 ml		
En option: unité électronique de mesure de la pression			
Seuil de mise en / hors marche	0,2 bar		
Précision de l'indication	± 0,05 bar		
Valeur maximale indiquée	9,5 bar		
Pile	Renata CR1632 (Réf. 133884)		

3. Contenu

- Pistolet de laquage avec kit projecteur et godet gravité
 - Mode d'emploi
 - Kit d'outils
 - Clips CCS
- Versions alternatives avec:**
- Raccord tournant
 - Godet gravité en aluminium ou plastique avec volume de remplissage différent
 - Unité électronique de mesure de la pression

4. Construction du pistolet de peinture [1]

- | | |
|---|---|
| [1-1] Crosse du pistolet | [1-11] Vis du réglage du flux du produit |
| [1-2] Gâchette | [1-12] Contre-écrou du réglage du flux du produit |
| [1-3] Kit projecteur avec chapeau d'air, buse de peinture (non visible), aiguille de peinture (non visible) | [1-13] Micromètre d'air |
| [1-4] Raccord du pistolet de laquage avec QCC | [1-14] Vis de fixation du micromètre d'air |
| [1-5] Raccord du godet gravité avec QCC | [1-15] Piston d'air (non visible) |
| [1-6] Tamis de peinture (non visible) | [1-16] Raccord d'air comprimé |
| [1-7] Godet gravité | [1-17] Système Code Couleur (CCS) |
| [1-8] Couvercle du godet gravité | [1-18] Plaque frontale pour l'indication de la pression (DIGITAL seulement) |
| [1-9] Système antigoutte | [1-19] Indication de la pression (DIGITAL seulement) |
| [1-10] Réglage du jet rond / plat | |

5. Utilisation correcte

Le pistolet de laquage est destiné à l'application de peintures et laques ainsi que d'autres produits liquides appropriés (produits à projeter) sur des objets appropriés à être revêtus à l'aide d'air comprimé.

6. Renseignements de sécurité

6.1. Renseignements de sécurité généraux



Avertissement ! Attention !

- Avant l'utilisation du pistolet de laquage lisez tous les renseignements de sécurité et le mode d'emploi soigneusement et complètement. Les renseignements de sécurité et les procédures à employer sont à respecter.
- Conservez tous les documents ci-joints et ne remettez le pistolet de laquage à une autre personne qu'avec ces documents.

6.2. Renseignements de sécurité spécifiques se référant au pistolet de laquage



Avertissement ! Attention !

- Respectez les stipulations locales de sécurité, de prévention d'accidents, de protection de la santé et de l'environnement !
- Ne jamais pointer le pistolet de laquage sur des êtres vivants !
- A utiliser, nettoyer et entretenir par un professionnel seulement !
- Des personnes dont la réactivité est réduite par des drogues, de l'alcool, des médicaments ou par une autre raison ne sont pas autorisées à utiliser le pistolet de laquage !
- Ne jamais mettre en marche le pistolet de laquage en cas d'endommagements ou de pièces manquantes ! Utiliser-le surtout avec vis de fixation **[1-14]** fermément intégrée seulement !
- Examiner le pistolet de laquage avant chaque utilisation et réparer-le si nécessaire !
- En cas d'endommagement mettre hors marche le pistolet de laquage immédiatement et débrancher-le du réseau d'air comprimé
- Ne jamais transformer ou modifier techniquement le pistolet de laquage arbitrairement !
- Utiliser exclusivement des pièces de rechange resp. accessoires SATA originaux !
- Utiliser exclusivement des machines à laver recommandées par SATA ! Respecter le mode d'emploi !
- Ne jamais appliquer des produits contenant de l'acide, de la lessive ou de l'essence !
- Ne jamais utiliser le pistolet de laquage près de sources d'allumage comme p.ex. du feu, des cigarettes allumées ou des systèmes électriques non protégés contre le risque d'explosion !
- Apporter dans les alentours du pistolet de laquage seulement la quantité de solvant, peinture, laque ou d'autres produits dangereux requis pour continuer le travail ! Remettre ces substances dans un entrepôt approprié après avoir terminé le travail !

6.3. Equipements de protection personnelle



Avertissement !

- Lors de l'utilisation, du nettoyage et de l'entretien du pistolet de laquage toujours porter de la protection respiratoire et des yeux admissible, ainsi que des gants protecteurs, des vêtements et chaussures appropriés !
- Lors de l'utilisation du pistolet de laquage, un niveau sonore de 85 dB(A) peut être dépassé. Porter de la protection auriculaire appropriée !

Lors de l'utilisation du pistolet de laquage aucune vibration n'est transmise sur le corps de l'utilisateur. Les forces de recul sont faibles.

6.4. Utilisation dans des zones à danger d'explosion

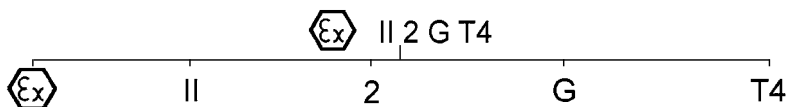

Marquage spécifique ("Ex")

Groupe d'appareils

Catégorie d'appareils

Catégorie Gaz

Catégorie de température

6.4.1 Points généraux

L'utilisation et le stockage du pistolet de laquage sont permis dans des zones à danger d'explosion 1 et 2.



Avertissement ! Danger d'explosion !

- **Les utilisations et activités suivantes entraînent une perte de la protection contre le risque d'explosion et sont donc interdites:**
- Ne pas apporter le pistolet de laquage dans des zones de danger d'explosion spécifiées zéro (0).
- L'utilisation de solvants ou de liquides de nettoyage basés sur des hydrocarbures halogénés ! Les réactions chimiques entraînées peuvent survenir comme une explosion !

6.4.2 Renseignements supplémentaires avec unité électronique de mesurage de la pression

Le système électronique de mesurage de la pression a été soumis à un essai de type. Il a été développé, construit et fabriqué en conformité avec la Directive CE 94/9 EG. Il a été catégorisé selon II 2 G Ex ia IIC T4 FM Global IS CL I, ZN 1, AEx ia IIC T4 IS CL I, DIV 1, GP A, B, C&D, T4. Son utilisation et stockage sont autorisés dans les zones à risque d'explosion 1 et 2 jusqu'à une température ambiante de 60° C. Bureau de vérification: KEMA 05 ATEX 1090 X.



Avertissement ! Danger d'explosion !

**Les utilisations et activités suivantes entraînent une perte de la protection contre le risque d'explosion et sont donc inter-
dites:**

- Remplacement de la pile au sein de zones à risque d'explosion !
- Ouvrir la plaque frontale de l'indication de la pression !
- Installation d'une pile autre que CR 1632 des Ets. Renata !

Le remplacement du joint au compartiment de la pile est recommandé lors du remplacement de la pile !

7. Mise en service



Avertissement ! Danger d'explosion !

- Utiliser uniquement des tuyaux d'air comprimé résistants contre les solvants, antistatiques, non endommagés et techniquement impeccables pouvant supporter une pression permanente de minimum 10 bars, comme p.ex. la réf. **53090** !



Renseignement !

Assurer les conditions suivantes:

- Raccord d'air comprimé G 1/4 ext. ou nipples de raccord SATA approprié.
- Assurer le flux d'air comprimé minimum (consommation d'air) et la pression (pression recommandée à l'entrée du pistolet) selon chapitre 2.

**Renseignement !**

- Air comprimé propre, p.ex. à l'aide du SATA filter 484, réf. **92320**
- Tuyau d'air comprimé ayant un diamètre intérieur de minimum 9 mm (voir avertissement), p.ex. la réf. **53090**.

64. Vérifier le bon serrage de toutes les vis **[2-1]**, **[2-2]**, **[2-3]**, **[2-4]** et **[2-5]**. Serrer la buse de peinture **[2-1]** manuellement (14 Nm) selon **[7-4]**. Vérifier le bon serrage de la vis de fixation **[2-5]** selon **[10-1]** et serrer-la si nécessaire.
65. Rincer le canal de peinture avec du liquide de nettoyage approprié **[2-6]**, **respecter chapitre 8**.
66. Aligner le chapeau d'air: jet vertical **[2-7]**, jet horizontal **[2-8]**.
67. Monter le tamis de peinture **[2-9]** et le godet gravité **[2-10]**.
68. Remplir le godet gravité (max. 20 mm en-dessous du bord supérieur), fermer-le avec le couvercle **[2-11]** et insérer le système antigoutte **[2-12]**.
69. Visser le nipple de raccord **[2-13]** (ne fait pas partie de l'étendue de la livraison) au raccord d'air.
70. Brancher le tuyau d'air comprimé **[2-14]**.

7.1. Ajuster la pression à l'entrée du pistolet

**Renseignement !**

- Tirer la gâchette entièrement et ajuster la pression à l'entrée du pistolet (voir chapitre 2) selon l'une des sections suivantes (**[3-1]**, **[3-2]**, **[3-3]**, **[3-4]** jusqu'à **[3-5]**), et lâcher la gâchette.
- Avec **[3-3]**, **[3-4]** et **[3-5]** le micromètre d'air **[1-13]** doit être entièrement ouvert / être en position verticale.
- Si la pression requise à l'entrée du pistolet n'est pas atteinte, augmenter la pression dans le réseau d'air comprimé; une pression trop haute entraînera des forces de gâchette trop hautes.

[3-1] Pistolet de laquage avec indication numérique de la pression (méthode exacte).

[3-2] SATA adam 2 (accessoire / méthode exacte).

[3-3] Manomètre séparé avec unité de réglage (accessoire).

[3-4] Manomètre séparé sans unité de réglage (accessoire).

[3-5] Mesurage au réseau d'air comprimé (la méthode la plus

imprécise): **règle générale:** Par 10 m de longueur du tuyau d'air (diamètre intérieur 9 mm) ajuster la pression au détendeur à 0,6 bar au-dessus de la pression recommandée à l'entrée du pistolet.

7.2. Ajuster le flux du produit [4-1], [4-2], [4-3] et [4-4] - réglage du flux du produit entièrement ouvert



Renseignement !

Si le réglage du flux du produit est ouvert à fond, l'usure à la buse et l'aiguille de peinture est la plus faible. Choisir la taille de buse dépendant du produit à projeter et de la vitesse de travail.

7.3. Ajuster le jet

- Ajuster le jet plat (ajustage dans l'usine) [5-1].
- Ajuster le jet rond [5-2].

7.4. Peindre

Pour peindre tirer la gâchette entièrement [6-1]. Guider le pistolet de laquage selon [6-2]. Maintenir la distance de pistolage selon chapitre 2.

8. Nettoyage du pistolet de peinture



Avertissement ! Attention !

- Avant de commencer tous travaux de nettoyage débrancher le pistolet de laquage du réseau d'air comprimé !
- Danger de blessures par une émission inattendue d'air comprimé et / ou de produit à projeter !
- Vider complètement le pistolet de laquage et le godet gravité, assurer une évacuation appropriée du produit à projeter !
- Démontez et montez les pièces avec grande prudence ! Utiliser uniquement l'outil spécial faisant partie de l'étendue de la livraison !
- **Utiliser un liquide de nettoyage neutre (valeur pH 6 à 8) !***
- **Ne pas utiliser d'acides, de lessives, du décapant, des produits régénérés non appropriés ou d'autres liquides de nettoyage aggrèsifs, comme p.ex. le toluène!***
- **Ne pas immerger le pistolet de laquage dans le liquide de nettoyage !***

**Avertissement ! Attention !**

- Ne pas nettoyer la vitre de l'indication électronique de la pression avec des objets pointus, acérés ou râpeux !
- Nettoyer les alésages uniquement avec des brosses ou aiguilles de nettoyage SATA. L'utilisation d'autres outils peut entraîner des endommagements et des atteintes du jet. Accessoires recommandés: Kit de nettoyage réf. 64030.
- Utiliser exclusivement des machines à laver recommandées par SATA ! Respecter le mode d'emploi !
- Tenir le canal d'air plein d'air comprimé propre pendant le processus entier de lavage !
- La tête de la buse doit pointer vers le bas !
- **Garder le pistolet de laquage au sein de la machine à laver uniquement pendant la durée du processus de lavage ! **,***
- **Ne jamais utiliser des systèmes de nettoyage à ultrason - endommagement de buses et surfaces !****
- **Après le nettoyage sécher le pistolet de laquage et le canal de peinture, le chapeau d'air avec filetage et le godet gravité à l'aide d'air comprimé propre !***

* sinon: danger de corrosion

** sinon: endommagement du système électronique des pistolets DIGITAL

**Renseignement !**

- Après le nettoyage du kit projecteur vérifier l'image de projection !
- Autres renseignements concernant le nettoyage: www.sata.com/TV.

9. Entretien

**Avertissement ! Attention !**

- Avant de commencer tous travaux d'entretien débrancher le pistolet de laquage du réseau d'air comprimé !
- Démontez et montez les pièces avec grande prudence ! Utiliser uniquement l'outil spécial faisant partie de l'étendue de la livraison !

9.1. Remplacer le kit projecteur [7-1], [7-2], [7-3], [7-4], [7-5] et [7-6]

Chaque kit projecteur SATA se compose d'une "aiguille de peinture" [7-1], d'un "chapeau d'air" [7-2] et d'une "buse de peinture" [7-3] et a été ajusté manuellement pour créer une image de projection parfaite. C'est pourquoi il faut toujours remplacer le kit projecteur entier. Après le montage ajuster le flux du produit selon chapitre 7.2.

9.2. Remplacer l'anneau de distribution d'air Démarches: [7-1], [7-2], [7-3], [8-1], [8-2], [8-3], [7-4], [7-5] et [7-6]



Attention !

- Enlever l'anneau de distribution d'air uniquement à l'aide de l'outil d'enlèvement SATA.
- Ne pas user de la force afin d'exclure des endommagements aux surfaces d'étanchéité.



Renseignement !

Après le démontage vérifier les surfaces d'étanchéité dans le pistolet de laquage [8-2] et nettoyer-les si nécessaire. En cas d'endommagements veuillez vous adresser à votre distributeur SATA. Positionner le nouvel anneau de distribution d'air selon le marquage 12 h [8-3] (goupille insérée dans l'alésage), et pousser-le soigneusement dans son siège. Après le montage ajuster le flux du produit selon chapitre 7.2.

9.3. Remplacer le joint de l'aiguille de peinture Démarches: [9-1], [9-2] et [9-3]

Le remplacement est requis si du produit s'échappe au joint autoréglant de l'aiguille de peinture. Démontez la gâchette selon [9-2]. Après le démontage, vérifiez l'aiguille de peinture pour des endommagements, remplacez le kit projecteur si nécessaire. Après le montage ajuster le flux du produit selon chapitre 7.2.

9.4. Remplacer le piston d'air, son ressort et son micromètre Démarches: [10-1], [10-2] et [10-3]



Avertissement !

- Débrancher le pistolet de laquage du réseau d'air comprimé !

Le remplacement est requis si de l'air s'échappe au chapeau d'air ou au micromètre d'air quand la gâchette n'est pas tirée. Après le démontage graisser le micromètre d'air et le ressort avec de la graisse pour pistolets SATA (**réf. 48173**), monter avec le piston d'air et serrer la vis de fixation [10-1]. Après le montage ajuster le flux du produit selon chapitre 7.2.



Avertissement !

- Vérifier le bon serrage de la vis de fixation ! Le micromètre d'air peut s'échapper rapidement et de manière non contrôlée du pistolet de laquage !

9.5. Remplacer le joint (côté air)



Avertissement !

- Débrancher le pistolet de laquage du réseau d'air comprimé !

Démarches: [9-1], [9-2], [10-1], [10-2], [10-3], [10-4] et [10-5]

Le remplacement du joint autorégulant [10-5] est requis si de l'air s'échappe en-dessous de la gâchette.

1. Après le démontage vérifier la tige du piston d'air [10-4], nettoyer-la si nécessaire ou remplacer-la en cas d'endommagements (p.ex. égratignures ou déformations), graisser-la avec de la graisse SATA à haute performance (**réf. 48173**) et monter-la. Respecter le sens de montage !
2. Graisser également le micromètre d'air et le ressort, monter avec le piston d'air et serrer la vis de fixation.

Après le montage ajuster le flux du produit selon chapitre 7.2.

**Avertissement !**

- Vérifier le bon serrage de la vis de fixation ! Le micromètre d'air peut s'échapper rapidement et de manière non contrôlée du pistolet de laquage !

9.6. Remplacer la broche du réglage du jet rond / plat Démarches: [11-1], [11-2], [11-3], [11-4]

Le remplacement est requis si de l'air s'échappe au réglage ou si le réglage ne fonctionne pas. Après le démontage mettre un peu de substance d'étanchéité, p.ex. Loctite 242 [11-4], sur le filetage de montage de la broche.

9.7. Remplacer la pile (DIGITAL) [12-1] et [12-2]

**Avertissement ! Danger d'explosion !**

- Remplacer la pile uniquement en dehors de zones à risque d'explosion !
- Respecter en tout cas les consignes de sécurité dans le chapitre 6.4.2 !

Selon l'intensité de l'utilisation, la durée de vie de la pile s'élève à 1 - 3 ans. Si le symbole de la pile apparaît sur l'écran de l'indication de la pression, la pile est à remplacer au sein des prochaines 2 à 3 semaines. La pile est vide si aucune indication n'est présente à une pression à l'entrée du pistolet d'au-dessus de 0,2 bar (3 psi) (gâchette tirée). Visser manuellement le nouveau couvercle du compartiment de la pile avec joint pré-monté (réf. 133884, y inclus la pile) et vérifier la fonction.

10. Elimination de défauts

Défaut	Cause	Remède
Jet irrégulier (vibration / émission irrégulière) ou du gargouillement d'air dans le godet gravité	La buse de peinture n'est pas serrée suffisamment	Serrer la buse de peinture [2-1] à l'aide de la clé universelle
	Anneau de distribution d'air endommagé ou sali	Remplacer l'anneau de distribution d'air, car il est endommagé lors du démontage
Gargouillement d'air dans le godet gravité	Chapeau d'air lâche	Serrer manuellement le chapeau d'air [2-2]
	Espace entre le chapeau d'air et la buse de peinture ("cercle d'air") sali	Nettoyer le cercle d'air, respecter chapitre 8
	Kit projecteur sali ou endommagé	Nettoyer le kit projecteur, chapitre 8, resp. remplacer-le, chapitre 9.1
	Volume insuffisant de produit dans le godet gravité	Remplir le godet gravité [1-6]
	Joint de l'aiguille de peinture défectueux	Remplacer le joint de l'aiguille de peinture, chapitre 9.3
Image de projection trop petite, diagonale, unilatérale ou fendue	Les alésages du chapeau d'air sont encrassés de peinture	Nettoyer le chapeau d'air, respecter chapitre 8
	Pointe (goupille) de la buse de peinture endommagée	Vérifier la pointe de la buse de peinture pour des endommagements, remplacer le kit projecteur si nécessaire, chapitre 9.1

Défaut	Cause	Remède
Réglage du jet rond / plat ne fonctionne pas - réglage tournant	L'anneau de distribution d'air ne se trouve pas dans sa position correcte (goupille non fixée dans l'alésage) ou est endommagé	Remplacer l'anneau de distribution d'air et assurer sa bonne position lors du montage, chapitre 9.2
Réglage du jet rond / plat ne tourne plus	Le réglage a été tourné trop fortement vers la butée en sens antihoraire; la broche au sein du filetage du pistolet est lâche	Dévisser le réglage à l'aide de la clé universelle, restaurer sa mobilité ou remplacer le complètement, chapitre 9.6
Le flux d'air du pistolet de laquage ne s'arrête pas	Le siège du piston d'air est sali ou le piston d'air est usé	Nettoyer le siège du piston d'air et / ou remplacer le piston d'air et son joint, chapitre 9.4
Corrosion au filetage du chapeau d'air, au canal de peinture (raccord du godet) ou au corps du pistolet	Le liquide de nettoyage (hydrodiluable) reste sur le / au sein du pistolet pour trop longtemps	Nettoyage, respecter chapitre 8 , faire remplacer le corps du pistolet
	Liquides de nettoyage inappropriés	
Ecran de l'indication numérique noir	Pistolet immergé dans du liquide de nettoyage pour trop longtemps	Nettoyage, respecter chapitre 8 , faire remplacer l'unité numérique
	Position incorrecte du pistolet au sein de la machine à laver	
Le produit à projeter s'échappe derrière le joint de l'aiguille de peinture	Le joint de l'aiguille de peinture est défectueux ou n'existe pas	Remplacer / installer le joint de l'aiguille de peinture, chapitre 9.3

Défaut	Cause	Remède
	Aiguille de peinture salie ou endommagée	Remplacer le kit projecteur, chapitre 9.1; remplacer le joint de l'aiguille si nécessaire, chapitre 9.3
Des gouttes de peinture s'échappent à la pointe de la buse de peinture ("goupille de la buse de peinture")	Corps étranger entre la pointe de l'aiguille de peinture et la buse de peinture	Nettoyer la buse et l'aiguille de peinture, respecter chapitre 8
	Kit projecteur endommagé	Remplacer le kit projecteur, chapitre 9

11. Evacuation

Evacuation du pistolet de laquage entièrement vidée en tant que déchets recyclables. Pour éviter des dommages à l'environnement, assurer une évacuation appropriée de la pile et de restes de produit séparément du pistolet de laquage. Respecter les consignes locales !

12. Service après-vente

Vous recevrez des accessoires, des pièces de rechange et du soutien technique auprès de votre distributeur SATA.

13. Garantie / Responsabilité

Sont valables les Conditions Générales de Vente et de Livraison de SATA et, le cas échéant, d'autres accords contractuels, ainsi que les lois correspondamment en vigueur.

SATA n'est surtout pas responsable dans les cas suivants:

- Faute de respecter le mode d'emploi
- Utilisation non appropriée de l'appareil
- Mise en action d'employés non formés
- Faute d'utiliser des équipements de protection personnelle
- Faute d'utiliser des accessoires et pièces de rechange originaux
- Transformations ou modifications techniques arbitraires
- Usure normale
- Soumise à des chocs non conforme avec les paramètres de l'utilisation normale
- Travaux de montage et de démontage

14. Pièces de rechange [13]

Réf.	Dénomination
1826	Paquet de 4 systèmes antigouttes pour godet en plastique 0,6 l
3988	Paquet de 10 tamis de peinture
6395	Paquet de 4 clips CCS (vert, bleu, rouge, noir)
7757	Paquet de 4 clips CCS (vert, bleu, rouge, noir) pour SATAjet 3000 B DIGITAL
9050	Kit d'outils (comprenant: Outil d'enlèvement de l'anneau de distribution d'air, tamis de peinture, brosse de nettoyage, clé mâle coudée pour vis à six pans creux dans les tailles 2 et 4, et clé universelle)
15438	Joint de l'aiguille de peinture
16162	Raccord tournant G 1/4 ext. pour pistolets de laquage DIGITAL
19745	Raccord tournant G 1/4 ext. x M15 x 1 pour les pistolets de laquage non-DIGITAL
27243	Godet gravité (en plastique) QCC à remplacement rapide 0,6 l
49395	Couvercle fileté pour godet en plastique 0,6 l
76018	Paquet de 10 x 10 tamis de peinture
76026	Paquet de 50 x 10 tamis de peinture
86843	Tige du piston d'air
89771	Broche pour réglage du jet rond / plat
97824	Paquet de 3 anneaux de distribution d'air
133850	Kit de gâchette SATAjet 3000
133876	Support de joint complet avec douille pour SATAjet 3000 B DIGITAL
133884	Kit de pile avec vis de fermeture et joint pour unité DIGITAL
133926	Kit d'entretoise
133934	Paquet de 3 joints pour broche pour réglage du jet rond / plat
133942	Support de joint (côté air)
133959	Kit de ressorts comprenant 3 ressorts pour aiguille de peinture et 3 ressorts pour piston d'air
133967	Paquet de 3 vis de fixation pour micromètre d'air SATA

Réf.	Dénomination
133975	Raccord d'air pour SATAjet 3000 DIGITAL avec douille
133991	Paquet de 3 têtes du piston d'air
134015	Micromètre d'air
134023	Réglage du flux du produit avec contre-écrou
134031	Bouton de réglage et vis (2 pièces de chacun)
134056	Broche pour réglage du jet rond / plat
134098	Pièce du raccord d'air G 1/4 ext. - M15 x 1ext.
<input type="checkbox"/>	Compris dans le kit de réparation (réf. 133835)
<input checked="" type="checkbox"/>	Compris dans le kit d'entretien du piston d'air (réf. 82552)
<input type="radio"/>	Compris dans le kit de joints (réf. 136960)

15. Déclaration de conformité

Fabricant:

SATA GmbH & Co. KG
 Domertalstrasse 20
 D-70806 Kornwestheim

Par la présente nous confirmons que l'article figurant ci-dessous, à la base de sa conception, sa construction et son modèle, correspond, dans la version distribuée par nous, aux stipulations de sécurité générales de la Directive 94/9/EG, y inclus les modifications en vigueur au moment de cette déclaration, et peut s'utiliser, selon la Directive CE 94/9/EG, dans des zones à risque d'explosion (ATEX), Annexe X, B.

Dénomination du produit: pistolet de laquage
Dénomination du type: SATAjet 3000 B RP/HVLP / DIGITAL
Marquage ATEX: II 2 G T4

Poste d'examen : 0344
 KEMA 05 ATEX 1090
 IECEX KEM 09.0075X
 DEKRA Certification B.V.
 Utrechtseweg 310
 6812 AR Arnhem

Directives correspondantes de la CE:

- EN 60079-0:2009, EN 60079-11:2007, EN 60079-26:2007
- Directive CE 94/9//EG Appareils et systèmes de protection à utiliser selon leur but dans des zones à risque d'explosion
- Directive CE de machines 2006/42/EG

Normes harmonisées employées:

- DIN EN 1127-1:2008 "Protection contre le risque d'explosion, section 1: Points généraux et méthodologie"
- DIN EN 13463-1:2001 "Appareils non-électriques pour l'utilisation dans des zones à risque d'explosion - section 1: Points généraux et exigences"
- DIN EN ISO 12100-1/-2; "Sécurité de machines, exigences générales"
- DIN EN 1953:1998 "Appareils de projection pour des produits de revêtement - exigences de sécurité"

Normes nationales employées:

- DIN 31000:1979 "Principes généraux pour la conception conforme aux exigences de sécurité de produits techniques"
- DIN 31001-1:1983 "Conception conforme aux exigences de sécurité de produits techniques; systèmes de protection; notions, distances de sécurité pour adultes et enfants"

La documentation requise selon Directive 94/9/EG, annexe VIII, est déposée sur le poste mentionné no. 0123 sous le numéro de documents 70023722 pendant 10 ans.

70806 Kornwestheim, 21.02.2013



Albrecht Kruse





Gérant

SATA GmbH & Co. KG

Περιεχόμενα [πρωτότυπο κείμενο: Γερμανικά]



1. Σύμβολα 193	8. Καθαρισμός του πιστολιού λακαρίσματος 201
2. Τεχνικά χαρακτηριστικά 193	9. Συντήρηση..... 202
3. Περιεχόμενο συσκευασίας..... 194	10. Αντιμετώπιση βλαβών 206
4. Δομή του πιστολιού λακαρίσμα- τος 195	11. Απόρριψη 209
5. Προβλεπόμενη χρήση 195	12. Εξυπηρέτηση πελατών 209
6. Οδηγίες ασφαλείας 195	13. Εγγύηση / Νομική ευθύνη..... 209
7. Θέση σε λειτουργία..... 199	14. Ανταλλακτικά 209
	15. Δήλωση συμμόρφωσης..... 211

1. Σύμβολα

	Προειδοποίηση! Κίνδυνος, που μπορεί να οδηγήσει σε θάνατο ή σε σοβαρούς τραυματισμούς.
	Προσοχή! Επικίνδυνη κατάσταση, η οποία μπορεί να επιφέρει υλικές ζημιές.
	Κίνδυνος έκρηξης! Προειδοποίηση για κίνδυνο, που μπορεί να οδηγήσει σε θάνατο ή σε σοβαρούς τραυματισμούς.
	Υπόδειξη! Χρήσιμες συμβουλές και συστάσεις.

2. Τεχνικά χαρακτηριστικά

Συνιστώμενη πίεση εισόδου πιστολιού	
RP	2.0 bar - 2.5 bar
HVLP	2.0 bar
"Compliant"	> 2.0 bar (πίεση στο εσωτερικό του ακροφυσίου > 0.7 bar)
συμμόρφωση με νομοθεσία Λομβαρδίας / Ιταλίας	< 2.5 bar (πίεση στο εσωτερικό του ακροφυσίου < 1.0 bar)
Συνιστώμενη απόσταση ψεκασμού	
RP	17 cm - 21 cm
HVLP	13 cm - 17 cm
HVLP Λομβαρδίας / Ιταλίας	13 cm - 21 cm

Μέγ. πίεση εισόδου πιστολιού			
	10.0 bar		
Κατανάλωση αέρα στα 2.0 bar Πίεση εισόδου πιστολιού			
RP	295 NI/min		
HVLP	430 NI/min		
Μέγ. θερμοκρασία μέσου ψεκασμού			
	50 °C		
Βάρος			
SATAjet 3000 B	651 g 	673 g 	536 g 
SATAjet 3000 B DIGITAL	702 g 	714 g 	587 g 
Σύνδεση πεπιεσμένου αέρα			
	G 1/4 a		
Ποσότητα πλήρωσης δοχείου ροής (πλαστικό)			
	600 ml		
Προαιρετικά: ηλεκτρονικό σύστημα μέτρησης πίεσης			
Όριο ενεργοποίησης/ απενεργοποίησης	0.2 bar		
Ακρίβεια ένδειξης	± 0.05 bar		
Μέγιστη τιμή ένδειξης	9.5 bar		
Μπαταρία	Renata CR1632 (Αρ. είδους 133884)		

3. Περιεχόμενο συσκευασίας

- Πιστόλι λακαρίσματος με σετ ακροφυσίων και δοχείο ροής
- Οδηγίες λειτουργίας
- Σετ εργαλείων
- Κλιπ CCS

Εναλλακτικές εκδόσεις με:

- Περιτροφική άρθρωση
- Δοχείο ροής από αλουμίνιο ή πλαστικό με διαφορετικές χωρητικότητες
- Ηλεκτρονικό σύστημα μέτρησης πίεσης

4. Δομή του πιστολιού λακαρίσματος [1]

- | | |
|--|--|
| [1-1] Λαβή πιστολιού λακαρίσματος | [1-11] Βίδα ρύθμισης ποσότητας υλικού |
| [1-2] Σκανδάλη πιστολιού | [1-12] Αντιπερικόχλιο ρύθμισης ποσότητας υλικού |
| [1-3] Συγκρότημα ακροφυσίων με ακροφύσιο αέρα, ακροφύσιο χρώματος (δεν απεικονίζεται), βελόνα (δεν απεικονίζεται) | [1-13] Μικρόμετρο αέρα |
| [1-4] Σύνδεση πιστολιών λακαρίσματος με QCC | [1-14] Βίδα ασφάλισης μικρομέτρου |
| [1-5] Σύνδεση δοχείου ροής με QCC | [1-15] Έμβολο αέρα (δεν απεικονίζεται) |
| [1-6] Φίλτρο λάκας (δεν απεικονίζεται) | [1-16] Σύνδεση πεπιεσμένου αέρα |
| [1-7] Δοχείο ροής | [1-17] Σύστημα ColorCode-System (CCS) |
| [1-8] Καπάκι δοχείου ροής | [1-18] Πρόσθια πλάκα ένδειξης πίεσης (μόνο στο DIGITAL) |
| [1-9] Ασφάλεια υπερχειλίσης | [1-19] Ένδειξη πίεσης (μόνο στο DIGITAL) |
| [1-10] Ρύθμιση στρογγυλής/πλατιάς δέσμης ψεκασμού | |

5. Προβλεπόμενη χρήση

Η προβλεπόμενη χρήση του πιστολιού λακαρίσματος είναι η επίχριση χρωμάτων και λάκας, καθώς και άλλων ρευστών μέσων (μέσων ψεκασμού) μέσω ψεκασμού, σε κατάλληλα για τον σκοπό αυτό αντικείμενα.

6. Οδηγίες ασφαλείας

6.1. Γενικές οδηγίες ασφαλείας



Προειδοποίηση! Προσοχή!

- Πριν από τη χρήση του πιστολιού λακαρίσματος διαβάστε με προσοχή και πλήρως όλες τις οδηγίες ασφαλείας και τις οδηγίες χειρισμού. Πρέπει να τηρούνται οι οδηγίες ασφαλείας και τα προβλεπόμενα βήματα ενεργειών.



**Προειδοποίηση! Προσοχή!**

- Τηρείτε όλες τις οδηγίες των συνοδευτικών εγγράφων και παραδώστε το πιστόλι λακαρίσματος σε τρίτους μόνο μαζί με τα συνοδευτικά του έγγραφα.

6.2. Ειδικές οδηγίες ασφαλείας για πιστόλια λακαρίσματος

**Προειδοποίηση! Προσοχή!**

- Τηρείτε τις ισχύουσες τοπικές οδηγίες ασφαλείας, κανονισμούς πρόληψης ατυχημάτων, προστασίας εργασίας και κανονισμούς περιβαλλοντικής προστασίας!
- Μην στρέφετε ποτέ το πιστόλι λακαρίσματος σε ζώα ή ανθρώπους!
- Χρήση, καθαρισμός και συντήρηση μόνο από ειδικευμένο προσωπικό!
- Απαγορεύεται η χρήση του πιστολιού λακαρίσματος από άτομα, των οποίων η ικανότητα αντίδρασης έχει μειωθεί λόγω λήψης ναρκωτικών, αλκοόλ, φαρμάκων ή λόγω άλλης αιτίας!
- Μην θέτετε το πιστόλι λακαρίσματος ποτέ σε λειτουργία εάν παρουσιάζει βλάβη ή λείπουν εξαρτήματα! Πρέπει ιδιαίτερα να χρησιμοποιείται μόνο όταν είναι σωστά τοποθετημένη η βίδα ασφάλισης **[1-14]**!
- Πριν από κάθε χρήση, ελέγχετε και εάν απαιτείται, επιδιορθώνετε το πιστόλι λακαρίσματος!
- Σε περίπτωση βλάβης θέστε το πιστόλι λακαρίσματος αμέσως εκτός λειτουργίας και αποσυνδέστε το από το δίκτυο πεπιεσμένου αέρα!
- Μην προβαίνετε σε καμία περίπτωση σε αυθαίρετες μετατροπές ή τεχνικές επεμβάσεις στο πιστόλι λακαρίσματος!
- Χρησιμοποιείτε αποκλειστικά αυθεντικά ανταλλακτικά και εξοπλισμό από την SATA!
- Χρησιμοποιείτε αποκλειστικά πλυντήρια πιστολιών λακαρίσματος που συνιστά η SATA! Τηρείτε τις οδηγίες λειτουργίας!
- Μην χρησιμοποιείτε με το πιστόλι ποτέ μέσα ψεκασμού που περιέχουν οξέα, αλκαλικά διαλύματα ή βενζίνη!

 	Προειδοποίηση! Προσοχή!
<ul style="list-style-type: none"> Μην χρησιμοποιείτε το πιστόλι λακαρίσματος ποτέ σε περιοχές κοντά σε πηγές ανάφλεξης, όπως ανοιχτή φωτιά, τσιγάρα ή ηλεκτρικές εγκαταστάσεις χωρίς προστασία από εκρήξεις! Μεταφέρετε στον χώρο εργασίας μόνο τις απαιτούμενες για το προκείμενο βήμα εργασίας ποσότητες διαλύτη, χρώματος ή βερνικιού ή άλλων επικίνδυνων μέσων ψεκασμού! Επιστρέψτε τα υλικά αυτά στα προβλεπόμενα σημεία αποθήκευσης μετά την ολοκλήρωση της εργασίας! 	

6.3. Προσωπικός εξοπλισμός προστασίας



	Προειδοποίηση!
<ul style="list-style-type: none"> Κατά τη χρήση του πιστολιού λακαρίσματος και κατά τον καθαρισμό και τη συντήρησή του, πρέπει να χρησιμοποιείτε πάντοτε τις εγκεκριμένες αναπνευστικές μάσκες και προστατευτικά γυαλιά καθώς και γάντια προστασίας και προστατευτική ένδυση και παπούτσια! Κατά τη χρήση του πιστολιού μπορεί να γίνει υπέρβαση της στάθμης ηχητικής πίεσης των 85 dB(A). Φοράτε πάντοτε κατάλληλες ωτασπίδες! 	

Κατά τη χρήση του πιστολιού λακαρίσματος δεν μεταδίδονται δονήσεις σε μέρη του σώματος του χειριστή. Οι δυνάμεις ανάκρουσης είναι μηδαμινές.

6.4. Χρήση σε περιοχές με κίνδυνο εκρήξεων

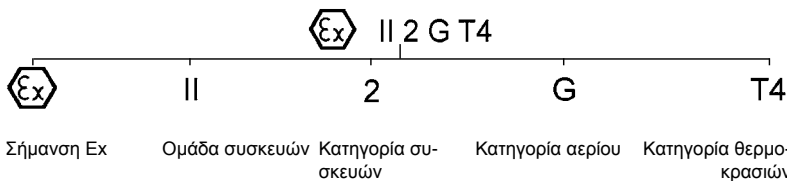

6.4.1 Γενικά

Το πιστόλι λακαρίσματος είναι εγκεκριμένο για χρήση / φύλαξη σε περιοχές με κίνδυνο έκρηξης της ζώνης Ex 1 και 2.

**Προειδοποίηση! Κίνδυνος έκρηξης!**

- **Οι ακόλουθες χρήσεις και ενέργειες οδηγούν στην απώλεια της αντιαεκρηκτικής προστασίας και για τον λόγο αυτό απαγορεύονται:**
- Η εισαγωγή του πιστολιού λακαρίσματος σε περιοχές με κίνδυνο έκρηξης της ζώνης Ex 0!
- Η χρήση διαλυτών και καθαριστικών, σε βάση αλογονομένων υδρογονανθράκων! Οι χημικές αντιδράσεις που εμφανίζονται κατά την χρήση των παραπάνω μπορεί να προκαλέσουν έκρηξη!

6.4.2 Πρόσθετες υποδείξεις για το ηλεκτρονικό σύστημα μέτρησης πίεσης

Το ηλεκτρονικό σύστημα μέτρησης πίεσης υποβλήθηκε σε έλεγχο προτύπου κατασκευής. Έχει σχεδιαστεί, κατασκευαστεί και παραχθεί σε συμφωνία με την Ευρωπαϊκή Οδηγία 94/9 ΕΕ. Κατηγοριοποιήθηκε σύμφωνα με τα πρότυπα II 2 G Ex ia IIC T4 FM Global IS CL I, ZN 1, AEx ia IIC T4 IS CL I, DIV 1, GP A, B, C&D, T4. Επιτρέπεται να χρησιμοποιείται και να φυλάσσεται στις ζώνες Ex 1 και 2 και σε θερμοκρασίες περιβάλλοντος έως 60°C. Φορέας ελέγχου: KEMA 05 ATEX 1090 X.

**Προειδοποίηση! Κίνδυνος έκρηξης!**

- Οι ακόλουθες χρήσεις και ενέργειες οδηγούν στην απώλεια της αντιαεκρηκτικής προστασίας και για τον λόγο αυτό απαγορεύονται:**
- Αντικατάσταση μπαταρίας εντός περιοχών με κίνδυνο έκρηξης!
 - Άνοιγμα της πρόσθιας πλάκας για ένδειξη πίεσης!
 - Τοποθέτηση μπαταρίας διαφορετικής από την CR 1632, Et. Renata! Συνιστάται η αντικατάσταση της στεγάνωσης στην υποδοχή μπαταριών κατά την αντικατάσταση μπαταρίας!

7. Θέση σε λειτουργία



Προειδοποίηση! Κίνδυνος έκρηξης!

- Χρησιμοποιείτε αποκλειστικά ελαστικούς σωλήνες χωρίς τεχνικά ελαττώματα, ανθεκτικούς σε διαλύτες, αντιστατικούς, χωρίς ζημιές, οι οποίοι διαθέτουν μόνιμη ανθεκτικότητα τουλάχιστον 10 bar, π.χ. **Αρ. είδους 53090!**



Υπόδειξη!

Φροντίστε να επικρατούν οι ακόλουθες συνθήκες:

- Σύνδεση πεπιεσμένου αέρα G 1/4 a ή κατάλληλο ακροστόμιο σύνδεσης SATA.
- Ελάχιστη παροχή πεπιεσμένου αέρα (κατανάλωση αέρα) και πίεση (συνιστώμενη πίεση εισόδου πιστολιού), σύμφωνα με το κεφάλαιο 2.
- Καθαρός πεπιεσμένος αέρας, π.χ. με φίλτρο SATA filter 484, **Αρ. είδους 92320**
- Εύκαμπτος σωλήνας πεπιεσμένου αέρα με τουλάχιστον 9 mm εσωτερική διάμετρο (δείτε προειδοποίηση), π.χ. **Αρ. είδους 53090**.

- Ελέγξτε τη σωστή στερέωση όλων των βιδών **[2-1]**, **[2-2]**, **[2-3]**, **[2-4]** και **[2-5]**. Συσφίξτε το ακροφύσιο χρώματος **[2-1]** σύμφωνα με **[7-4]** με το χέρι (14 Nm). Ελέγξτε τη σωστή στερέωση της βίδας ασφάλισης **[2-5]** σύμφωνα με **[10-1]** και συσφίξτε την εάν χρειαστεί.
- Ξεπλύνετε το κανάλι χρώματος με κατάλληλο καθαριστικό υγρό **[2-6]**, **λάβετε υπόψη σας το κεφάλαιο 8.**
- Διευθετήστε το ακροφύσιο αέρα: Κάθετη δέσμη ψεκασμού **[2-7]**, οριζόντια δέσμη ψεκασμού **[2-8]**.
- Συναρμολογήστε το φίλτρο λάκας **[2-9]** και το δοχείο ροής **[2-10]**.
- Συμπληρώστε χρώμα στο δοχείο ροής (μέγιστη πλήρωση 20 mm κάτω από την άνω ακμή), κλείστε το με το καπάκι **[2-11]** και τοποθετήστε την ασφάλεια υπερχειλίσης **[2-12]**.
- Βιδώστε το ακροστόμιο σύνδεσης **[2-13]** (δεν περιλαμβάνεται στο παραδοτέο υλικό) στη σύνδεση αέρα.
- Συνδέστε τον εύκαμπτο σωλήνα πεπιεσμένου αέρα **[2-14]**.

7.1. Ρυθμίστε την πίεση εισόδου του πιστολιού



Υπόδειξη!

- Πίστετε εντελώς το έλασμα σκανδάλης και ρυθμίστε την πίεση εισόδου του πιστολιού (δείτε κεφάλαιο 2) σύμφωνα με μία από τις παρακάτω ενότητες ([3-1], [3-2], [3-3], [3-4] έως [3-5]), απελευθερώστε ξανά τη σκανδάλη.
- Στα [3-3], [3-4] και [3-5] πρέπει το μικρόμετρο αέρα [1-13] να είναι πλήρως ανοιχτό/σε κάθετη θέση.
- Εάν δεν επιτυγχάνεται η απαιτούμενη πίεση εισόδου του πιστολιού, πρέπει να αυξήσετε την πίεση στο δίκτυο πεπιεσμένου αέρα. Πολύ υψηλή πίεση οδηγεί σε μεγάλη απαιτούμενη δύναμη για τον χειρισμό της σκανδάλης.

[3-1] Πιστόλι λακαρίσματος με ψηφιακή ένδειξη πίεσης (Ακριβής μέθοδος).

[3-2] SATA adam 2 (Παρελκόμενος εξοπλισμός / Ακριβής μέθοδος).

[3-3] Ξεχωριστό μανόμετρο με ρυθμιστική διάταξη (Παρελκόμενος εξοπλισμός).

[3-4] Ξεχωριστό μανόμετρο χωρίς ρυθμιστική διάταξη (Παρελκόμενος εξοπλισμός).

[3-5] Μέτρηση πίεσης στο δίκτυο πεπιεσμένου αέρα (Ανακριβής μέθοδος): **Εμπειρικός κανόνας:** Ρυθμίστε την πίεση ανά 10 m ελαστικού σωλήνα πεπιεσμένου αέρα (εσωτερική διάμετρος 9 mm) στον μειωτήρα πίεσης κατά 0,6 bar υψηλότερα από τη συνιστώμενη πίεση εισόδου του πιστολιού.

7.2. Ρύθμιση όγκου ροής υλικού [4-1], [4-2], [4-3] και [4-4] - Ρύθμιση ποσότητας υλικού εντελώς ανοιχτή



Υπόδειξη!

Όταν είναι εντελώς ανοιχτή η ρύθμιση ποσότητας υλικού υπάρχει ελάχιστη φθορά στο ακροφύσιο χρώματος και στη βελόνα. Επιλέξτε το μέγεθος του ακροφυσίου ανάλογα με το μέσο ψεκασμού και την ταχύτητα εργασίας.

7.3. Ρύθμιση δέσμης ψεκασμού

- Ρύθμιση πλατιάς δέσμης ψεκασμού (εργοστασιακή ρύθμιση) [5-1].

- Ρύθμιση στρογγυλής δέσμης ψεκασμού [5-2].

7.4. Λακάρισμα

Για να ξεκινήσετε με το λακάρισμα πιέστε εντελώς τη σκανδάλη [6-1]. Κινείτε το πιστόλι λακαρίσματος σύμφωνα με το [6-2]. Τηρείτε την απόσταση ψεκασμού, όπως ορίζεται στο κεφάλαιο 2.

8. Καθαρισμός του πιστολιού λακαρίσματος



Προειδοποίηση! Προσοχή!

- Πριν από όλες τις εργασίες καθαρισμού, αποσυνδέστε το πιστόλι λακαρίσματος από το δίκτυο πεπιεσμένου αέρα!
- Κίνδυνος τραυματισμού από ακούσια έξοδο πεπιεσμένου αέρα και/ή έξοδο του μέσου ψεκασμού!
- Αδειάστε πλήρως το πιστόλι λακαρίσματος και το δοχείο ροής, απορρίψτε με τον προβλεπόμενο τρόπο το μέσο ψεκασμού!
- Αποσυναρμολογείτε και συναρμολογείτε τα εξαρτήματα με μεγάλη προσοχή! Χρησιμοποιείτε αποκλειστικά τα περιλαμβανόμενα ειδικά εργαλεία!
- **Χρησιμοποιείτε ουδέτερο καθαριστικό (Τιμή pH 6 έως 8)!***
- **Μη χρησιμοποιείτε οξέα, αλκαλικά διαλύματα, βάσεις, υλικά αφαίρεσης χρωμάτων, ακατάλληλα αναγεννημένα υλικά ή άλλα καυστικά καθαριστικά όπως π.χ. τολουόλη!***
- **Μην βυθίζετε το πιστόλι λακαρίσματος στο καθαριστικό υγρό!***
- Μην καθαρίζετε το κρύσταλλο της ηλεκτρονικής ένδειξης πίεσης με αιχμηρά, κοφτερά ή τραχιά αντικείμενα!
- Καθαρίζετε τις σπές μόνο με βούρτσες καθαρισμού SATA ή βελόνες καθαρισμού ακροφυσίων SATA. Η χρήση άλλων εργαλείων μπορεί να οδηγήσει σε ζημιές και αλλοίωση της δέσμης ψεκασμού. Συνιστώμενος παρελκόμενος εξοπλισμός: Σετ καθαρισμού **Αρ. είδους 64030**.
- Χρησιμοποιείτε αποκλειστικά πλυντήρια πιστολιών λακαρίσματος που συνιστά η SATA! Τηρείτε τις οδηγίες λειτουργίας!
- Εφαρμόζετε καθ' όλη τη διάρκεια πλύσης στο κανάλι αέρα, καθαρό πεπιεσμένο αέρα!
- Η κεφαλή ψεκασμού πρέπει να δείχνει προς τα κάτω!

**Προειδοποίηση! Προσοχή!**

- Αφήνετε το πιστόλι καθαρισμού μόνο κατά τη διάρκεια της πλύσης μέσα στο πλυντήριο!*,**
- Μην χρησιμοποιείτε ποτέ καθαριστικά συστήματα με υπερήχους - Κίνδυνος ζημιάς σε ακροφύσια ψεκασμού και επιφάνειες!**
- Μετά τον καθαρισμό του πιστολιού λακαρίσματος και του καναλιού χρώματος, στεγνώστε το ακροφύσιο αέρα μαζί με το σπείρωμα και το δοχείο ροής με καθαρό πετρεσμένο αέρα!*

* διαφορετικά υπάρχει κίνδυνος διάβρωσης

** διαφορετικά υπάρχει κίνδυνος ζημιάς των ηλεκτρονικών σε πιστόλια τύπου DIGITAL

**Υπόδειξη!**

- Μετά τον καθαρισμό ελέγξτε την εικόνα ψεκασμού του συγκροτήματος ακροφυσίων!
- Περαιτέρω συμβουλές για τον καθαρισμό: www.sata.com/TV.

9. Συντήρηση

**Προειδοποίηση! Προσοχή!**

- Πριν από όλες τις εργασίες συντήρησης, αποσυνδέστε το πιστόλι λακαρίσματος από το δίκτυο πετρεσμένου αέρα!
- Αποσυναρμολογείτε και συναρμολογείτε τα εξαρτήματα με μεγάλη προσοχή! Χρησιμοποιείτε αποκλειστικά τα περιλαμβανόμενα ειδικά εργαλεία!

9.1. Αντικατάσταση συγκροτήματος ακροφυσίων [7-1], [7-2], [7-3], [7-4], [7-5] και [7-6]

Κάθε συγκρότημα ακροφυσίων SATA αποτελείται από τη „βελόνα χρώματος“ [7-1], το „ακροφύσιο αέρα“ [7-2] και το „ακροφύσιο χρώματος“ [7-3] και είναι προσαρμοσμένο με το χέρι για τέλεια εικόνα ψεκασμού. Για τον λόγο αυτό να γίνεται πάντοτε αντικατάσταση ολόκληρου του συγκροτήματος ακροφυσίων. Μετά την τοποθέτηση ρυθμίστε τη ροή υλικού, σύμφωνα με το κεφάλαιο 7.2.

9.2. Βήματα αντικατάστασης δακτυλίου διανομής αέρα: [7-1], [7-2], [7-3], [8-1], [8-2] [8-3], [7-4], [7-5] και [7-6]

	Προσοχή!
<ul style="list-style-type: none"> • Αφαιρείτε τον δακτύλιο διανομής αέρα χρησιμοποιώντας αποκλειστικά το εργαλείο εξαγωγής SATA. • Μην αφαιρείτε με βία τον δακτύλιο, ώστε να αποφύγετε ζημιές στις επιφάνειες στεγάνωσης. 	

	Υπόδειξη!
<p>Μετά την αποσυναρμολόγηση, ελέγξτε τις επιφάνειες στεγανοποίησης μέσα στο πιστόλι λακαρίσματος [8-2], και εάν χρειάζεται καθαρίστε τις. Σε περιπτώσεις ζημιών παρακαλούμε να απευθυνθείτε στον έμπορο SATA της περιοχής σας. Τοποθετήστε τον νέο δακτύλιο διανομής αέρα λαμβάνοντας υπόψη τη σήμανση "Ωρα 12" [8-3], (γλωττίδα στην οπή) και πιέστε τον ομοιόμορφα. Μετά την τοποθέτηση ρυθμίστε τη ροή υλικού, σύμφωνα με το κεφάλαιο 7.2.</p>	

9.3. Βήματα αντικατάστασης στεγάνωσης βελόνας χρώματος: [9-1], [9-2] και [9-3]

Η αντικατάσταση είναι απαραίτητη, εάν στο αυτορυθμιζόμενο συγκρότημα βελονών χρώματος εξέρχεται μέσο ψεκασμού. Αποσυναρμολογήστε τη σκανδάλη σύμφωνα με το [9-2]. Μετά την αποσυναρμολόγηση, ελέγξτε τη βελόνα χρώματος για ζημιές και εάν χρειαστεί, αντικαταστήστε το συγκρότημα ακροφυσίων. Μετά την τοποθέτηση ρυθμίστε τη ροή υλικού, σύμφωνα με το κεφάλαιο 7.2.

9.4. Βήματα αντικατάστασης εμβόλου αέρα, ελατηρίου εμβόλου και μικρομέτρου εμβόλου: [10-1], [10-2] και [10-3]

	Προειδοποίηση!
<ul style="list-style-type: none"> • Αποσυνδέστε το πιστόλι λακαρίσματος από το δίκτυο πεπιεσμένου αέρα! 	

Η αντικατάσταση είναι απαραίτητη, εάν χωρίς να πιεστεί η σκανδάλη εξέρ-

χεται αέρας από το ακροφύσιο αέρα ή από το μικρόμετρο αέρα. Μετά την αποσυναρμολόγηση γρασάρετε το μικρόμετρο αέρα και το ελατήριο με γράσο πιστολιών SATA (**Αρ. είδους. 48173**), τοποθετήστε τα μαζί με το έμβολο αέρα και βιδώστε τα με τη βίδα ασφάλισης **[10-1]**. Μετά την τοποθέτηση ρυθμίστε τη ροή υλικού, σύμφωνα με το κεφάλαιο 7.2.



Προειδοποίηση!

- Ελέγξτε τη σωστή στερέωση της βίδας ασφάλισης! Το μικρόμετρο αέρα μπορεί να εκτιναχθεί ανεξέλεγκτα από το πιστόλι λακαρίσματος!

9.5. Αντικατάσταση στεγάνωσης (πλευρά αέρα)



Προειδοποίηση!

- Αποσυνδέστε το πιστόλι λακαρίσματος από το δίκτυο πεπιεσμένου αέρα!

Βήματα: [9-1], [9-2], [10-1], [10-2], [10-3], [10-4] και [10-5]

Η αντικατάσταση του αυτορυθμιζόμενου παρεμβύσματος στεγανοποίησης **[10-5]** είναι απαραίτητη, εάν εξέρχεται αέρας κάτω από τη σκανδάλη.

1. Μετά την αποσυναρμολόγηση ελέγξτε το στέλεχος εμβόλου αέρα **[10-4]** και εάν απαιτείται, καθαρίστε ή σε περίπτωση ζημιάς, αντικαταστήστε το (π.χ. χαραγές ή στράβωμα), γρασάρετε με γράσο υψηλής απόδοσης SATA (**Αρ. είδους. 48173**) και συναρμολογήστε το συγκρότημα, λαμβάνοντας υπόψη την κατεύθυνση συναρμολόγησης!
2. Γρασάρετε επίσης το μικρόμετρο αέρα και το ελατήριο, τοποθετήστε τα μαζί με το έμβολο αέρα και βιδώστε τη βίδα ασφάλισης.

Μετά την τοποθέτηση ρυθμίστε τη ροή υλικού, σύμφωνα με το κεφάλαιο 7.2.



Προειδοποίηση!

- Ελέγξτε τη σωστή στερέωση της βίδας ασφάλισης! Το μικρόμετρο αέρα μπορεί να εκτιναχθεί ανεξέλεγκτα από το πιστόλι λακαρίσματος!

9.6. Αντικατάσταση ρυθμιστικής βίδας της ρύθμισης στρογγυλής/πλατιάς δέσμης ψεκασμού

Βήματα: [11-1], [11-2], [11-3] [11-4]

Η αντικατάσταση είναι απαραίτητη, εάν εξέρχεται αέρας από το συγκρότημα ρύθμισης ή δεν λειτουργεί η ρύθμιση. Μετά την αποσυναρμολόγηση επιχρίστε το σπείρωμα συναρμολόγησης της ρυθμιστικής βίδας με στεγανωτικό μέσο π.χ. Loctite 242 [11-4].

9.7. Αντικατάσταση μπαταρίας (DIGITAL) [12-1] και [12-2]



Προειδοποίηση! Κίνδυνος έκρηξης!

- Η αντικατάσταση της μπαταρίας πρέπει να γίνεται αποκλειστικά έξω από περιοχές όπου υπάρχει κίνδυνος έκρηξης!
- Τηρείτε οπωσδήποτε τις οδηγίες ασφαλείας του κεφαλαίου 6.4.2!

Η διάρκεια λειτουργίας της μπαταρίας κυμαίνεται, ανάλογα με το βαθμό χρήσης, μεταξύ 1 και 3 ετών. Μόλις εμφανιστεί το σύμβολο της μπαταρίας στην ένδειξη πίεσης πρέπει η μπαταρία να αντικατασταθεί εντός των επόμενων 2 έως 3 εβδομάδων. Η μπαταρία είναι άδεια, εάν με πίεση πιστολιού λακαρίσματος πάνω από 0,2 bar (3 psi) δεν εμφανίζεται ένδειξη (η σκανδάλη πιεσμένη). Βιδώστε το νέο κάλυμμα της υποδοχής μπαταριών με το προεγκατεστημένο στεγανωτικό παρέμβυσμα (**Αρ. είδους 133884** μαζί με μπαταρία) με το χέρι και ελέγξτε τη λειτουργία.

10. Αντιμετώπιση βλαβών

Βλάβη	Αιτία	Αντιμετώπιση
Ασταθής δέσμη ψεκασμού (πέταγμα/ασταθής εκτόξευση) ή φυσαλίδες αέρα στο δοχείο ροής	Το ακροφύσιο χρώματος δεν είναι συσφιγμένο επαρκώς	Συσφίξτε το ακροφύσιο χρώματος [2-1] με το κλειδί πολλών χρήσεων
	Ο δακτύλιος διανομής αέρα είναι κατεστραμμένος ή ακάθαρτος	Αντικαταστήστε τον δακτύλιο διανομής αέρα, αφού αυτός καταστρέφεται κατά την αποσυναρμολόγηση
Φυσαλίδες αέρα στο δοχείο ροής	Το ακροφύσιο αέρα είναι χαλαρωμένο	Συσφίξτε το ακροφύσιο αέρα [2-2] με το χέρι
	Το διάκενο μεταξύ του ακροφυσίου αέρα και του ακροφυσίου χρώματος („κύκλωμα αέρα“) περιέχει ακαθαρσίες	Καθαρίστε το κύκλωμα αέρα, προσέξτε το κεφάλαιο 8
	Το συγκρότημα ακροφυσίων είναι ακάθαρτο ή κατεστραμμένο	Καθαρισμός συγκροτήματος ακροφυσίων, κεφάλαιο 8 ή αντικατάσταση, κεφάλαιο 9.1
	Πολύ λίγο μέσο ψεκασμού στο δοχείο ροής	Συμπληρώστε μέσο ψεκασμού στο δοχείο ροής [1-6]
	Στεγανοποιητικό παρέμβυσμα βελόνας χρώματος κατεστραμμένο	Αντικατάσταση στεγανοποιητικού παρεμβύσματος βελόνας χρώματος, κεφάλαιο 9.3

Βλάβη	Αιτία	Αντιμετώπιση
Η εικόνα ψεκασμού είναι πολύ στενή, στραβή, μονόπλευρη ή παρουσιάζει διακοπές	Τα ανοίγματα του ακροφυσίου αέρα είναι μπλοκαρισμένα από βερνίκι	Καθαρίστε το ακροφύσιο αέρα, προσέξτε το κεφάλαιο 8
	Η κεφαλή του ακροφυσίου χρώματος (μύτη ακροφυσίου χρώματος) έχει υποστεί ζημιά	Ελέγξτε τη μύτη του ακροφυσίου χρώματος για ζημιές και αντικαταστήστε εάν χρειαστεί το συγκρότημα, κεφάλαιο 9.1
Καμία λειτουργία της ρύθμισης στρογγυλής/πλατιάς δέσμης ψεκασμού - Η ρυθμιστική βίδα περιστρέφεται ελεύθερα	Ο δακτύλιος διανομής αέρα δεν είναι σωστά τοποθετημένος (η γλωττίδα δεν βρίσκεται στην οπή) ή έχει ζημιά	Αντικαταστήστε τον δακτύλιο διανομής αέρα και προσέξτε τη σωστή θέση τοποθέτησης κατά τη συναρμολόγηση, κεφάλαιο 9.2
Η ρυθμιστική βίδα στρογγυλής/πλατιάς δέσμης ψεκασμού δεν περιστρέφεται	Η ρυθμιστική βίδα έχει περιστραφεί πολύ δυνατά κόντρα στη φορά του ρολογιού και στο τερματικό σημείο, η ρυθμιστική βίδα χαλάρωσε μέσα στο σπείρωμα του πιστολιού	Ξεβιδώστε τη ρυθμιστική βίδα με το κλειδί πολλαπλών χρήσεων, τοποθετήστε την σωστά στο σπείρωμα ώστε να περιστρέφεται ή αντικαταστήστε την εντελώς, κεφάλαιο 9.6
Το πιστόλι λακαρίσματος δεν μπορεί να απενεργοποιήσει τον αέρα	Η έδραση του εμβόλου αέρα είναι ακάθαρτη ή το έμβολο αέρα έχει φθαρεί	Καθαρίστε την έδραση του εμβόλου αέρα και/ή αντικαταστήστε το έμβολο αέρα, το συγκρότημα εμβόλου αέρα, κεφάλαιο 9.4

Βλάβη	Αιτία	Αντιμετώπιση
Σκουριά στο σπείρωμα του ακροφυσίου αέρα, στο κανάλι υλικού (σύνδεση δοχείου) ή στο σώμα του πιστολιού λακαρίσματος	Το καθαριστικό υγρό (υδατώδες) παραμένει πολύ ώρα στο/μέσα στο πιστόλι	Καθαρισμός, προσέξτε το κεφάλαιο 8 , αντικατάσταση του σώματος του πιστολιού
	Ακατάλληλα καθαριστικά υγρά	
Η ψηφιακή ένδειξη είναι μαύρη	Το πιστόλι παρέμεινε για πολύ ώρα μέσα στο καθαριστικό υγρό	Καθαρισμός, προσέξτε το κεφάλαιο 8 , αναθέστε την αντικατάσταση της ψηφιακής μονάδας
	Λάθος θέση του πιστολιού στο πλυντήριο	
Το μέσο ψεκασμού εξέρχεται πίσω από τη στεγάνωση της βελόνας χρώματος	Η στεγάνωση της βελόνας χρώματος έχει χαλάσει ή δεν υπάρχει	Αντικατάσταση/τοποθέτηση στεγανοποιητικού παρεμβύσματος βελόνας χρώματος, κεφάλαιο 9.3
	Η βελόνα χρώματος είναι ακάθαρτη ή κατεστραμμένη	Αντικαταστήστε το συγκρότημα ακροφυσίου, κεφάλαιο 9.1 ή αντικαταστήστε το στεγανοποιητικό παρέμβυσμα της βελόνας χρώματος, κεφάλαιο 9.3
Το πιστόλι λακαρίσματος στάζει από την κεφαλή του ακροφυσίου χρώματος („μύτη ακροφυσίου χρώματος“)	Ξένο σώμα μεταξύ κεφαλής βελόνας χρώματος και ακροφυσίου χρώματος	Καθαρίστε το ακροφύσιο χρώματος και τη βελόνα χρώματος, προσέξτε το κεφάλαιο 8
	Ζημιά στο συγκρότημα ακροφυσίου	Αντικατάσταση συγκροτήματος ακροφυσίου, κεφάλαιο 9

11. Απόρριψη

Απόρριψη του εντελώς άδειου πιστολιού λακαρίσματος ως υλικό ανακύκλωσης. Για την αποφυγή πρόκλησης ζημιών στο περιβάλλον, απορρίψτε την μπαταρία και τα υπολείμματα του μέσου ψεκασμού ξεχωριστά από το πιστόλι λακαρίσματος, με τον προβλεπόμενο τρόπο. Τηρείτε τους τοπικούς κανονισμούς!

12. Εξυπηρέτηση πελατών

Παρελκόμενο εξοπλισμό, ανταλλακτικά και τεχνική υποστήριξη θα λάβετε από τον τοπικό σας έμπορο της SATA.

13. Εγγύηση / Νομική ευθύνη

Ισχύουν οι Γενικοί Όροι Συναλλαγών της SATA και ενδεχόμενες περαιτέρω συμβάσεις καθώς και η ισχύουσα νομοθεσία.

Η SATA δεν φέρει καμία ευθύνη ειδικά σε:

- Μη τήρηση των οδηγιών λειτουργίας
- Μη προβλεπόμενη χρήση του προϊόντος
- Εκτέλεση των εργασιών από μη εκπαιδευμένο προσωπικό
- Παράλειψη χρήσης ατομικού εξοπλισμού προστασίας
- Παράλειψη χρήσης αυθεντικών ανταλλακτικών και αυθεντικού παρελκόμενου εξοπλισμού
- Αυθαίρετων μετατροπών και τεχνικών τροποποιήσεων
- Φυσική φθορά / παλαίωση
- Χτυπήματα που υπερβαίνουν τον σκοπό της χρήσης
- Εργασίες συναρμολόγησης και αποσυναρμολόγησης

14. Ανταλλακτικά [13]

Αρ. είδους	Ονομασία
1826	Συσκευασία με 4 ασφάλειες υπερχείλισης για πλαστικά δοχεία 0,6 λίτρα
3988	Μεμονωμένη συσκευασία φίλτρων λάκας με περιεχόμενο 10 τεμαχίων
6395	Συσκευασία με 4 κλιπ CCS (πράσινο, μπλε, κόκκινο, μαύρο)
7757	Συσκευασία με 4 κλιπ CCS (πράσινο, μπλε, κόκκινο, μαύρο) για πιστόλι SATAjet 3000 B DIGITAL

Αρ. είδους	Ονομασία
9050	Σετ εργαλείων (αποτελούμενο από: Εργαλείο εξαγωγής για τον δακτύλιο διανομής αέρα, φίλτρο λάκας, βούρτσα καθαρισμού, πολύγωνο κλειδί με μεγέθη 2 και 4 και κλειδί πολλών χρήσεων)
15438	Στεγανοποιητικό παρέμβυσμα βελόνας χρώματος
16162	Περιστροφική άρθρωση G 1/4 α για πιστόλια λακαρίσματος DIGITAL
19745	Περιστροφική άρθρωση G 1/4 α x M15 x 1 για πιστόλια λακαρίσματος που δεν είναι τύπου DIGITAL
27243	Δοχείο ροής ταχείας αντικατάστασης 0,6 l QCC (πλαστικό)
49395	Βιδωτό καπάκι για πλαστικό δοχείο 0,6 l
76018	Συσκευασία με 10 x 10 τεμάχια φίλτρων λάκας
76026	Συσκευασία με 50 x 10 τεμάχια φίλτρων λάκας
86843	Στέλεχος εμβόλου αέρα
89771	Ρυθμιστική βίδα για στρογγυλή/πλατιά δέσμη ψεκασμού
97824	Συσκευασία με 3 δακτυλίους διανομής αέρα
133850	Σετ σκανδάλης SATAjet 3000
133876	Βάση στεγανοποιητικού παρεμβύσματος ολοκληρωμένο, μαζί με χιτώνιο για το πιστόλι SATAjet 3000 B DIGITAL
133884	Σετ μπαταρίας με βίδα ασφάλισης και στεγανοποιητικό παρέμβυσμα για το σύστημα DIGITAL
133926	Σετ τροχαλιών σκανδάλης
133934	Συσκευασία με 3 στεγανοποιητικά παρεμβύσματα για τη ρυθμιστική βίδα στρογγυλής/πλατιάς δέσμης ψεκασμού
133942	Βάση στεγανοποιητικού παρεμβύσματος (πλευρά αέρα)
133959	Σετ ελατηρίων από 3x βελόνες χρώματος/ 3x ελατήρια εμβόλου αέρα έκαστο
133967	Συσκευασία με 3 βίδες ασφάλισης για μικρόμετρο αέρα SATA
133975	Σύνδεση αέρα για SATAjet 3000 DIGITAL με χιτώνιο
133991	Συσκευασία με 3 κεφαλές εμβόλου αέρα
134015	Μικρόμετρο αέρα
134023	Ρύθμιση ποσότητας υλικού με αντιπερικόχλιο

Αρ. είδους	Ονομασία
134031	Ρικνωτό κουμπί και βίδα (2 τεμάχια έκαστο)
134056	Ρυθμιστική βίδα για στρογγυλή/πλατιά δέσμη ψεκασμού
134098	Τεμάχιο σύνδεσης αέρα G 1/4a - M15 x 1a
<input type="checkbox"/>	Περιλαμβάνεται στο σετ επισκευής (Αρ. είδους 133835)
<input checked="" type="checkbox"/>	Περιλαμβάνεται στη μονάδα συντήρησης εμβόλου αέρα (Αρ. είδους 82552)
<input type="checkbox"/>	Περιλαμβάνεται στο σετ στεγανοποιητικών παρεμβυσμάτων (Αρ. είδους 136960)

15. Δήλωση συμμόρφωσης

Κατασκευαστής:

SATA GmbH & Co. KG

Domertalstrasse 20

D-70806 Kornwestheim

Με το παρόν δηλώνουμε ότι το παρακάτω προϊόν τηρεί σύμφωνα με τον σχεδιασμό του, την κατασκευή και τον τρόπο κατασκευής του με τον οποίο διατίθεται στο εμπόριο, τις βασικές απαιτήσεις ασφαλείας της Ευρωπαϊκής Οδηγίας 94/9/EK καθώς και των ισχυουσών τη στιγμή της δήλωσης συμμόρφωσης τροποποιήσεων και μπορεί σύμφωνα με την Ευρωπαϊκή Οδηγία 94/9/EK να χρησιμοποιηθεί σε περιοχές με κίνδυνο εκρήξεων (ATEX), Παράρτημα Χ, Β.

Χαρακτηρισμός προϊόντος: Πιστόλι λακαρίσματος

Ονομασία τύπου: SATAjet 4000 B RP/HVLP / DIGITAL

Σήμανση ATEX: II 2 G T4

Φορέας ελέγχου: 0344

KEMA 05 ATEX 1090

IECEX KEM 09.0075X

DEKRA Certification B.V.

Utrechtseweg 310

6812 AR Arnhem

Σχετικές Οδηγίες της Ε.Ε.:

- EN 60079-0:2009, EN 60079-11:2007, EN 60079-26:2007
- Ευρωπαϊκή Οδηγία 94/9//ΕΚ σχετικά με συσκευές και συστήματα προστασίας για προβλεπόμενη χρήση σε περιοχές με κίνδυνο έκρηξης
- Οδηγία της Ε.Ε. σχετικά με τις μηχανές 2006/42/ΕΚ

Εφαρμοζόμενα εναρμονισμένα πρότυπα:

- DIN EN 1127-1:2008 „Αντικρηκτική προστασία Μέρος 1: Βασικές αρχές και μεθοδολογία“
- DIN EN 13463-1:2001 „Μη ηλεκτρικές συσκευές για χρήση σε περιοχές με κίνδυνο έκρηξης - Μέρος 1: Βασικές αρχές και προδιαγραφές“
- DIN EN ISO 12100-1/-2; „Ασφάλεια μηχανών, γενικές προδιαγραφές“
- DIN EN 1953:1998 „Συσκευές επίχρισης και ψεκασμού για υλικά επίχρισης - Προδιαγραφές ασφαλείας“

Εφαρμοζόμενα εθνικά πρότυπα:

- DIN 31000:1979 „Γενικές αρχές για τον σχεδιασμό ασφαλών τεχνικών προϊόντων“
- DIN 31001-1:1983 „Σχεδιασμός ασφαλών τεχνικών προϊόντων, διατάξεις προστασίας, όροι, αποστάσεις ασφαλείας για ενήλικες και παιδιά“

Τα τεχνικά έγγραφα που απαιτούνται σύμφωνα με την Ευρωπαϊκή Οδηγία 94/9/ΕΚ Παράρτημα VIII έχουν κατατεθεί σε αναφερόμενη αρμόδια αρχή με αριθμό 0123 με αριθμό εγγράφου 70023722 για διάρκεια 10 ετών.

70806 Kornwestheim, 21.02.2013



Albrecht Kruse





Γενικός διευθυντής

SATA GmbH & Co. KG

Tartalomjegyzék [eredeti változat: német]

1. Szimbólumok.....	215	8. A szórópisztoly tisztítása	222
2. Műszaki adatok	215	9. Karbantartás.....	223
3. Szállítási terjedelem	216	10. Zavarok elhárítása.....	226
4. A szórópisztoly felépítése.....	217	11. Hulladékkezelés	229
5. Rendeltetésszerű használat.....	217	12. Vevőszolgálat	229
6. Biztonsági tudnivalók.....	217	13. Szavatosság/felelősség.....	229
7. Üzembe helyezés.....	220	14. Pótalkatrészek.....	230
		15. Megfelelőségi nyilatkozat	231

1. Szimbólumok

	Figyelmeztetés! olyan veszélyre, ami halálos vagy súlyos sérüléseket okozhat.
	Vigyázat! olyan veszélyes helyzettől, ami anyagi károkat okozhat.
	Robbanásveszély! Figyelmeztetés olyan veszélyre, ami halálos vagy súlyos sérüléseket okozhat.
	Figyelem! Hasznos tippek és tanácsok.

2. Műszaki adatok

Javasolt bemeneti pisztolynyomás	
RP	2,0 bar - 2,5 bar
HVLP	2,0 bar
"Compliant"	> 2,0 bar (Fúvóka-belsőnyomás > 0,7 bar)
Compliant törvényalkotás Lombardia/Olaszország	< 2,5 bar (Fúvóka-belsőnyomás < 1,0 bar)
Javasolt szórástávolság	
RP	17 cm - 21 cm
HVLP	13 cm - 17 cm
HVLP Lombardia/Olaszország	13 cm - 21 cm

Max. bemeneti pisztolynyomás			
	10,0 bar		
Levegő-felhasználás a pisztoly 2,0 bar bemeneti nyomása mellett			
RP	295 NI/min		
HVLP	430 NI/min		
A szórandó közeg max. hőmérséklete			
	50 °C		
Súly			
SATAjet 3000 B	651 g 	673 g 	536 g 
SATAjet 3000 B DIGITAL	702 g 	714 g 	587 g 
Sűrített levegő csatlakozó			
	G 1/4 a		
A (műanyag) festékedény töltésmennyisége			
	600 ml		
Opcióként: elektronikus nyomásmérő szerkezet			
Be-/ kikapcsolási küszöb	0,2 bar		
Kijelző pontossága	± 0,05 bar		
Maximálisan kijelzett érték	9,5 bar		
Elem	Renata CR1632 (pl. cikkszám: 133884)		

3. Szállítási terjedelem

- Szórópisztoly fúvókakészlettel és festékedénnyel
 - Üzemeltetési utasítás
 - Szerszámkészlet
 - CCS-klipsz
- Alternatív kivitelek:**
- forgócsuklóval
 - különböző töltőtérfogattal rendelkező alumíniumból vagy műanyagból készült festékedénnyel
 - elektronikus nyomásmérő szerkezettel

4. A szórópisztoly felépítése [1]

- | | |
|--|--|
| [1-1] Szórópisztoly nyele | [1-11] Anyagmennyiség szabályozó, csavar |
| [1-2] Kengyel | [1-12] Anyagmennyiség szabályozó, ellenanya |
| [1-3] Fúvókakészlet légfúvókával, festékfúvókával (nem látható), festéktűvel (nem látható) | [1-13] Levegő-mikrométer |
| [1-4] Szórópisztoly-csatlakozó QCC-vel | [1-14] A levegő-mikrométer rögzítő csavarja |
| [1-5] Festékedény-csatlakozó QCC-vel | [1-15] Légdugattyú (nem látható) |
| [1-6] Festékszita (nem látható) | [1-16] Sűrített levegő csatlakozó |
| [1-7] Festékedény | [1-17] ColorCode-rendszer (CCS) |
| [1-8] Festékedény fedél | [1-18] A nyomáskijelző frontlemeze (csak a DIGITAL esetében) |
| [1-9] Csepegésgátló | [1-19] Nyomáskijelző (csak a DIGITAL esetében) |
| [1-10] Kör-/ szélessugarú szabályozó | |

5. Rendeltetésszerű használat

A szórópisztoly rendeltetésének megfelelően festékek és lakkok, valamint egyéb alkalmas, folyékony közegek (szórandó közegek) sűrített levegő segítségével történő szórását szolgálja.

6. Biztonsági tudnivalók

6.1. Általános biztonsági tudnivalók



Figyelmeztetés! Vigyázat!

- A szórópisztoly használata előtt figyelmesen olvasson végig minden biztonsági tudnivalót és a használati utasítást. A biztonsági tudnivalókat és a megadott lépéseket feltétlenül be kell tartani.
- Őrizzen meg minden mellékelt dokumentumot és a szórópisztolyt csak ezekkel a dokumentumokkal együtt adja tovább.

6.2. A szórópisztolyra vonatkozó specifikus biztonsági tudnivalók



Figyelmeztetés! Vigyázat!

- A helyi biztonsági, balesetvédelmi, munkavédelmi és környezetvédelmi előírásokat be kell tartani!
- A szórópisztolyt tilos élőlényekre irányítani!
- Alkalmazás, tisztítás és karbantartás csak szakember által!
- A szórópisztoly használata nem engedhető meg olyan személyeknek, akiknek reakcióképessége kábítószer, alkohol, gyógyszer vagy egyéb körülmény következtében csökkent!
- A szórópisztolyt sérülten vagy hiányzó alkatrészekkel tilos üzembe helyezni! Különösen ügyelni kell arra, hogy alkalmazása csak fixen beszerelt rögzítő csavarral **[1-14]** történjen!
- A szórópisztolyt minden használat előtt ellenőrizzük, és szükség esetén javítjuk!
- A szórópisztolyt sérülés esetén azonnal üzemem kívül kell helyezni és le kell választani a sűrített levegő hálózatról!
- A szórópisztoly önhatalmú átalakítása vagy műszaki módosítása tilos!
- Kizárólag eredeti SATA pótalkatrészek, illetve tartozékok alkalmazhatók!
- Kizárólag a SATA cég által javasolt mosógépek használhatók! Az üzemeltetési utasítást be kell tartani!
- Tilos sav-, lúg- vagy benzintartalmú szórandó közegek feldolgozása!
- A szórópisztoly alkalmazása tilos gyújtóforrások, úgy mint nyílt tűz, égő cigaretta vagy robbanásvédelemmel nem rendelkező elektromos berendezések közelében!
- Kizárólag a munka folytatásához szükséges mennyiségű oldószer, festék, lakk vagy egyéb veszélyes szórandó közeg vihető a szórópisztoly munkatartományába! Azokat a munka befejeztével a rendeltetés-szerű tárolóhelyekre kell vinni!

6.3. Személyi védőfelszerelés

	Figyelmeztetés!
<ul style="list-style-type: none"> • A szórópisztoly alkalmazása, valamint a tisztítás és a karbantartás közben mindig engedélyezett légzés- és szemvédőt, valamint megfelelő védőkesztyűket és munkaruházatot és munkacipőt kell hordani! • A szórópisztoly alkalmazása során előfordulhat a 85 dB(A) hangnyomásszint túllépése. Megfelelő fülvédőt kell viselni! 	

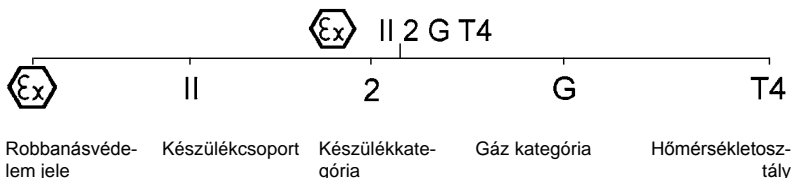

A szórópisztoly alkalmazása közben nem tevődnek át a rezgések a kezelő testrészeire. A visszalökő erők alacsonyak.

6.4. Alkalmazás robbanásveszélyes területeken



6.4.1 Általános tudnivalók

A szórópisztoly 1-es és 2-es robbanásvédelmi zónákban történő alkalmazásra / tárolásra engedélyezett.

		Figyelmeztetés! Robbanásveszély!
<ul style="list-style-type: none"> • A következő alkalmazások és cselekmények a robbanásvédelem megszűnését vonják maguk után és ezért <u>tilosak</u>: • A szórópisztoly 0 robbanásvédelmi zónába besorolt robbanásveszélyes területekre vitele! • Halogénezett szénhidrogének alapján készült oldó- és tisztítószer alkalmazása! Az ennek során fellépő vegyi reakciók robbanásszerűen történhetnek! 		

6.4.2 Kiegészítő tudnivalók elektronikus nyomásmérő berendezés esetén

Az elektronikus nyomásmérő berendezés típusvizsgálat alá lett vetve. Fejlesztése, tervezése és gyártása a 94/9/EK irányelvvel összhangban történt. Besorolása a II 2 G Ex ia IIC T4 FM Global IS CL I, ZN 1, AEx ia IIC T4 IS CL I, DIV 1, GP A, B, C&D, T4 szerint történt. 1-es és 2-es robbanásvédelmi zónában alkalmazása és tárolása 60°C környezeti hőmérséklet alatt engedélyezett. Ellenőrző szerv: KEMA 05 ATEX 1090 X.



Figyelmeztetés! Robbanásveszély!

A következő alkalmazások és cselekmények a robbanásvédelem megszűnését vonják maguk után és ezért tilosak:

- Elemcsere robbanásveszélyes területeken!
 - A nyomáskijelző frontlemezének nyitása!
 - A Renata cég CR 1632 típusú elemétől eltérő típus beszerelése!
- Elemcsere esetén javasoljuk az elemfészek tömítésének cseréjét!

7. Üzembe helyezés



Figyelmeztetés! Robbanásveszély!

- Csak oldószereknek ellenálló, antisztatikus, sértetlen, műszakilag kifogástalan és legalább 10 bar tartós nyomásállósággal rendelkező pneumatikus tömlők (pl. **cikkszám: 53090**) alkalmazása engedélyezett!



Figyelem!

Gondoskodni kell a következő előfeltételekről:

- G 1/4 a sűrített levegő csatlakozó vagy megfelelő SATA csatlakozó csomak.
- Biztosítani kell a 2. fejezet szerinti minimális sűrített levegő térfogatáramot (levegő-fogyasztás) és nyomást (a pisztoly javasolt bemeneti nyomása).
- Tiszta sűrített levegő, pl. SATA szűrővel 484, **cikkszám: 92320**

**Figyelem!**

- Pneumatikus tömlő legalább 9 mm belső átmérővel (lásd a figyelmeztetést), pl. **cikkszám: 53090**.

78. Ellenőrizni kell minden csavar **[2-1]**, **[2-2]**, **[2-3]**, **[2-4]** és **[2-5]** stabil helyzetét. A festékfúvókát **[2-1]** a **[7-4]** szerint (14 Nm) kézi erővel meghúzzuk. A rögzítő csavar **[2-5]** stabil helyzetét a **[10-1]** szerint ellenőrizzük, szükség esetén meghúzzuk.
79. A festékcsatornát megfelelő tisztítófolyadékkal átmoszuk **[2-6]**, **a 8. fejezetet figyelembe kell venni**
80. A légfúvóka beszabályozása: Vertikális sugár **[2-7]**, horizontális sugár **[2-8]**.
81. A festékszítát **[2-9]** és a festékedényt **[2-10]** felszereljük.
82. A festékedényt feltöltjük (legfeljebb 20 mm-rel a felső perem alatt), fedéllel **[2-11]** lezárjuk és betesszük a csepegésgátlót **[2-12]**.
83. A csatlakozó csonkot **[2-13]** (a szállítási terjedelem nem tartalmazza) a levegőcsatlakozásra csavarozzuk.
84. Csatlakoztatjuk a pneumatikus tömlőt **[2-14]**.

7.1. A pisztoly bemeneti nyomásának beállítása

**Figyelem!**

- A kengyelt teljesen meghúzzuk, a pisztoly bemeneti nyomását (lásd 2. fejezet) a következő szakaszok egyike szerint (**[3-1]**, **[3-2]**, **[3-3]**, **[3-4]** - **[3-5]**) beállítjuk, majd újra elengedjük a kengyelt.
- A **[3-3]**, **[3-4]** és **[3-5]** esetében a levegő-mikrométernek **[1-13]** teljesen nyitva kell lennie/függőlegesen kell állnia.
- A pisztoly szükséges bemeneti nyomásának el nem érése esetén a sűrített levegő hálózaton növelni kell a nyomást; a túl magas nyomás túl magas meghúzó erőket eredményez.

[3-1] Szórópisztoly **digitális nyomáskijelzővel** (egzakt módszer).

[3-2] **SATA adam 2** (tartozék / egzakt módszer).

[3-3] **Külön manométer szabályozó szerkezettel** (tartozék).

[3-4] **Külön manométer szabályozó szerkezet nélkül** (tartozék).

[3-5] **Nyomásmérés a sűrített levegő hálózaton** (legpontatlanabb módszer): **Gyakorlati szabály:** A nyomáscsökkentőn a nyomást minden 10 m pneumatikus tömlő után (belső átmérő 9 mm) 0,6

barral magasabbra állítjuk be, mint a javasolt bemeneti pisztolynyomás.

7.2. Anyagáramlás beállítása [4-1], [4-2], [4-3] und [4-4] - Anygmennyiség-szabályozó teljesen nyitva



Figyelem!

Teljesen nyitott anyagmennyiség-szabályozó esetén a legalacsonyabb a festékfúvóka és a festéktű kopása. A fúvóka méretét a szórandó közeg és a munkasebesség függvényében kell kiválasztani.

7.3. A szórósugár beállítása

- A szélessugár beállítása (gyári beállítás) [5-1].
- A körsugár beállítása [5-2].

7.4. Festés

A festéshez a kengyelt teljesen meghúzzuk [6-1]. A szórópisztolyt a [6-2] szerint vezetjük. A 2. fejezet szerinti szórástávolságot be kell tartani.

8. A szórópisztoly tisztítása



Figyelmeztetés! Vigyázat!

- A szórópisztolyt a tisztítási munkák előtt le kell választani a sűrített levegő hálózatról!
- Sérülésveszély a sűrített levegő és/ vagy a szórandó közeg váratlan kijutása miatt!
- A szórópisztolyt és a festékedényt teljesen ürítjük, a szórandó közeget szakszerűen ártalmatlanítjuk!
- Az alkotóelemek szétszerelését és összeszerelését rendkívül óvatosan kell végezni! Kizárólag a mellékelt speciális szerszám alkalmazható!
- **Semleges tisztító folyadékot (pH-érték: 6 - 8 között) kell alkalmazni!***
- **Tilos savak, lúgok, bázisok, marószerek, alkalmas regenerátumok vagy egyéb agresszív tisztítószer - pl. toluol - alkalmazása!***
- A szórópisztolyt tilos a tisztítófolyadékba meríteni!*

**Figyelmeztetés! Vigyázat!**

- Az elektronikus nyomáskijelző tárcsáját tilos hegyes, éles vagy durva tárgyakkal tisztítani!
- A furatok csak SATA tisztítókefékkel vagy SATA fúvókatisztító tűkkel tisztíthatók. Az egyéb szerszámok alkalmazása sérüléshez és a szórósugár romlásához vezethet. **Javasolt tartozék:** Tisztító készlet, **cikkszám: 64030.**
- Kizárólag a SATA cég által javasolt mosógépek használhatók! Az üzemeltetési utasítást be kell tartani!
- A légcsatornát a mosás közben végig tiszta sűrített levegővel kell ellátni!
- A fúvókafejek lefelé kell mutatnia!
- **A szórópisztolyt csak a mosás időtartamára hagyjuk a mosógépben!*,****
- **Tilos az ultrahangos tisztítórendszerek alkalmazása** - Megsérülnek a fúvókák és a felületek!**
- **A tisztítás után a szórópisztolyt és a festékcsatornát, a légfúvókát a menettel és a festékedénnyel együtt tiszta sűrített levegővel szárazra fújatjuk!***

* egyéb esetben fennáll a korrózió veszélye

** egyéb esetben megsérül a DIGITAL pisztolyok elektronikája

**Figyelem!**

- A fúvókakészlet tisztítása után ellenőrizni kell a szórási képet!
- További tisztítási tippek: www.sata.com/TV.

9. Karbantartás

**Figyelmeztetés! Vigyázat!**

- A szórópisztolyt a karbantartási munkák előtt mindig le kell választani a sűrített levegő hálózatról!
- Az alkotóelemek szétszerelését és összeszerelését rendkívül óvatosan kell végezni! Kizárólag a mellékelt speciális szerszám alkalmazható!

9.1. A fúvókakészlet cseréje [7-1], [7-2], [7-3], [7-4], [7-5] és [7-6]

Minden SATA fúvókakészlet „festéktüből” [7-1], „légfúvókából” [7-2] és „festékfúvókából” [7-3] áll és kézzel tökéletes szórási képre van beszabályozva. Ezért a fúvókakészletet mindig kompletten kell cserélni. A beszerelés után az anyagáramlást a 7.2. fejezetnek megfelelően kell beállítani.

9.2. A légelosztó gyűrű cseréje Lépések: [7-1], [7-2], [7-3], [8-1], [8-2] [8-3], [7-4], [7-5] és [7-6]

	Vigyázat!
<ul style="list-style-type: none"> • A légelosztó gyűrű kizárólag SATA kihúzó szerszámmal távolítható el. • A tömítő felületek sérülésének kizárása érdekében tilos az erőszak alkalmazása. 	

	Figyelem!
<p>A szétszerelés után ellenőrizzük, és szükség esetén megtisztogatjuk a szórópisztolyban lévő tömítő felületeket [8-2]. Sérülések esetén kérjük, forduljon SATA kereskedőjéhez. Az új légelosztó gyűrűt a 12 órás jelölés [8-3] alapján pozícionáljuk (csap a furatban), és egyenletesen bepréseljük. A beszerelés után az anyagáramlást a 7.2. fejezetnek megfelelően kell beállítani.</p>	

9.3. A festéktű-tömítés cseréje Lépések: [9-1], [9-2] és [9-3]

A cserére akkor van szükség, ha az önállító festéktűcsomag mentén szórandó közeg szivárog ki. A nbsp;[9-2] szerint kiszerejük a kengyelt. A szétszerelés után a festéktűt ellenőrizzük sérülés tekintetében, szükség esetén kicseréljük a fúvókakészletet. A beszerelés után az anyagáramlást a 7.2. fejezetnek megfelelően kell beállítani.

9.4. A légdugattyú, légdugattyú rugó és levegőmikrométer cseréje Lépések: [10-1], [10-2] és [10-3]

	Figyelmeztetés!
<ul style="list-style-type: none"> • A szórópisztolyt leválasztjuk a sűrített levegő hálózatról! 	

A cserére akkor van szükség, ha nem meghúzott kengyel mellett a légfűvóka vagy a levegő-mikrométer mentén levegő szivárog ki. A szétszerelés után a levegő-mikrométert és a rugót SATA-pisztolyzsírral (**cikkszám: 48173**) beszírozzuk, a légdugattyúval behelyezzük és becsavarozzuk a rögzítő csavart **[10-1]**. A beszerelés után az anyagáramlást a 7.2. fejezetnek megfelelően kell beállítani.



Figyelmeztetés!

- A rögzítő csavart ellenőrizzük stabil helyzet tekintetében! A levegő-mikrométer kontrollálatlanul kirepülhet a festékszóró pisztolyból!

9.5. A (levegőoldali) tömítés cseréje



Figyelmeztetés!

- A szórópisztolyt leválasztjuk a sűrített levegő hálózatról!

Lépések: [9-1], [9-2], [10-1], [10-2], [10-3], [10-4] és [10-5]

Az önállító tömítés **[10-5]** cseréjére akkor van szükség, ha a kengyel alatt levegő szivárog ki.

1. A szétszerelés után ellenőrizni kell a légdugattyú rúdját **[10-4]**; szükség esetén meg kell tisztítani vagy sérülés esetén (pl. karcolások esetén, vagy ha elhajlott) ki kell cserélni, SATA nagyteljesítményű zsírral (**cikkszám: 48173**) be kell zsírozni és be kell szerelni, miközben ügyelni kell a beszerelési irányra!
2. A levegő-mikrométert és a rugót szintén beszírozzuk, a légdugattyúval behelyezzük és becsavarozzuk a rögzítő csavart.

A beszerelés után az anyagáramlást a 7.2. fejezetnek megfelelően kell beállítani.



Figyelmeztetés!

- A rögzítő csavart ellenőrizzük stabil helyzet tekintetében! A levegő-mikrométer kontrollálatlanul kirepülhet a festékszóró pisztolyból!

9.6. A kör-/ szélessávú szabályozó szerkezet orsó-jának cseréje Lépések: [11-1], [11-2], [11-3] [11-4]

A cserére akkor van szükség, ha a szabályozó szerkezetnél levegő szívárog ki, vagy ha a szabályozó szerkezet nem működik. A szétszerelés után az orsó menetére tömítőszert kell tenni (pl. Loctite 242) [11-4].

9.7. Az elem (DIGITAL) cseréje [12-1] és [12-2]



Figyelmeztetés! Robbanásveszély!

- Az elem kizárólag robbanásveszélyes területeken kívül cserélhető!
- A 6.4.2 fejezet biztonsági tudnivalóit feltétlenül figyelembe kell venni!

Az elem élettartama a használat mindenkori intenzitásától függően 1-3 év. Ha a nyomáskijelzőben megjelenik az elemszimbólum, az elemet a következő 2-3 héten belül ki kell cserélni. Az elem akkor merült le, ha 0,2 bar (3 psi) feletti bemeneti pisztolynyomás esetén üres marad a kijelző (a kengyel működtetve van). Az új elemfészek fedelét előre beszerelt tömítéssel együtt (**cikkszám: 133884**, elemmel együtt) kézi erővel becsavarozzuk, majd ellenőrizzük a működést.

10. Zavarok elhárítása

Zavar	Ok	Elhárítás
Nyugtalan szórósugár (csapkodás/köpködés) vagy levegőbuborékok a festékedényben	A festékfúvóka nincs elég szorosan meghúzva	A festékfúvókát [2-1] univerzális kulccsal meghúzzuk
	A légeosztó gyűrű megsérült vagy elszennyeződött	A légeosztó gyűrűt ki kell cserélni, mivel a szétszerelés közben megsérül

Zavar	Ok	Elhárítás
Levegőbuborékok a festékedényben	A légfúvóka kilazult	A légfúvókát [2-2] kézi erővel becsavarjuk
	A légfúvóka és a festékfúvóka közötti tér ("légkörforgás") elszennyeződött	A légkörforgást megtisztogatjuk, a 8. fejezetet szem előtt tartjuk
	A fúvókakészlet elszennyeződött vagy megsérült	A fúvókakészletet megtisztogatjuk, 8. fejezet, illetve kicseréljük, 9.1. fejezet
	Túl kevés szórandó közeg a festékedényben	A festékedényt [1-6] feltöltjük
	A festéktű-tömítés meghibásodott	A festéktű-tömítést kicseréljük, 9.3 fejezet
A szórt kép túl kicsi, ferde, egyoldalú vagy szétválik	A légfúvóka furataira festék rakódott	A légfúvókát megtisztogatjuk, a 8. fejezetet szem előtt tartjuk
	A festékfúvóka csúcsa (festékfúvóka csap) megsérült	Sérülések tekintetében ellenőrizzük a festékfúvóka csúcsát, szükség esetén kicseréljük a fúvókakészletet, 9.1. fejezet
Nem működik a kör-/szélessugár szabályozó szerkezet - A szabályozó szerkezet forgatható	A légelosztó gyűrű helyzete nem szabályos (a csap nincs a furatban) vagy sérült	A légelosztó gyűrűt kicseréljük és a be szerelésnél ügyelünk a szabályos helyzetre, 9.2. fejezet

Zavar	Ok	Elhárítás
A kör-/ szélessugar szabályozó szerkezet nem forgatható	A szabályozó szerkezetet az óramutató járásával ellentétes irányba túlságosan a határoló szerkezet felé fordították; a pisztoly menetében lévő orsó kilazult	A szabályozó szerkezetet egy univerzális kulccsal kicsavarozzuk; járhatóvá tesszük vagy teljesen kicseréljük, 9.6. fejezet
A szórópisztoly nem állítja le a levegőt	A légdugattyú ülése elszennyeződött vagy a légdugattyú elkopott	A légdugattyú ülését megtisztogatjuk és/ vagy a légdugattyút, a légdugattyú-csomagot kicseréljük, 9.4. fejezet
Korrózió a légfúvóka menetén, az anyagcsatornán (festékedény csatlakozó) vagy a szórópisztoly testén	A tisztító folyadék (vizes) túl sokáig a pisztolyban/pisztolyon marad	Megtisztogatjuk, a 8. fejezetet szem előtt tartjuk, a pisztolytestet kicseréltetjük
	Alkalmatlan tisztítófolyadékok	
A digitális kijelző fekete	A pisztoly túl sokáig volt a tisztítófolyadékban	Megtisztogatjuk, a 8. fejezetet szem előtt tartjuk, a digitális egységet kicseréltetjük
	A pisztoly rossz helyzetben van a mosógépben	
Szórandó közeg szivárog ki a festéktű-tömítés mögött	A festéktű-tömítés meghibásodott vagy nincs	A festéktű-tömítést kicseréljük / beszereljük, 9.3. fejezet
	A festéktű elszennyeződött vagy megsérült	A fúvókakészletet kicseréljük, 9.1. fejezet; szükség esetén kicseréljük a festéktű-tömítést, 9.3. fejezet

Zavar	Ok	Elhárítás
A szórópisztoly csöpög a festékfúvóka csúcsánál ("festékfúvóka csap")	A festéktű csúcsa és a festékfúvóka között idegen test van	A festékfúvókát és a festéktűt megtisztogatjuk, a 8. fejezetet szem előtt tartjuk
	A fúvókakészlet megsérült	A fúvókakészletet kicseréljük, 9. fejezet

11. Hulladékkezelés

A teljesen kiürített szórópisztolyt újrahasznosítható hulladékként kell kezelni. A környezeti károk megakadályozása érdekében az elemet és a szóróanyag maradványait a szórópisztolytól különválasztva kell kezelni. A helyi előírásokat figyelembe kell venni!

12. Vevőszolgálat

Tartozékokat, pótalkatrészeket és műszaki támogatást SATA kereskedőjénél kaphat.

13. Szavatosság/felelősség

SATA Általános üzleti feltételei vannak érvényben, valamint adott esetben további szerződéses megállapodások, valamint a mindenkor hatályos törvények.

SATA felelőssége főként a következő esetekben kizárt:

- Az üzemeltetési utasítás figyelmen kívül hagyása
- A termék rendeltetésellenes alkalmazása
- Nem szakképzett személyzet alkalmazása
- Személyi védőfelszerelés nem alkalmazása
- Nem eredeti tartozékok és pótalkatrészek alkalmazása
- Önhatalmú átalakítások vagy műszaki módosítások
- Természetes elhasználódás / kopás
- Használatra nem jellemző ütés általi terhelés
- Össze- és szétszerelési munkák

14. Pótalkatrészek [13]

Cikk-sz.	Megnevezés
1826	Csomag 4 csepegésgátlóval 0,6 literes műanyag festékedényhez
3988	Különcsomag festékszűrő (10 darab)
6395	Csomag 4 CCS-klipsszel (zöld, kék, piros, fekete)
7757	Csomag 4 CCS-klipsszel (zöld, kék, piros, fekete) SATAjet 3000 B DIGITAL típushoz
9050	Szerszámkészlet (részei: kihúzó szerszám a légelosztó gyűrűhöz, festékszita, tisztítókefe, 2-es és 4-es kulcsbőségű belső hatlapú kulcs és univerzális kulcs)
15438	Festéktű-tömítés
16162	Forgócsukló G 1/4 a DIGITAL szórópisztolyokhoz
19745	Forgócsukló G 1/4 a x M15 x 1 nem DIGITAL szórópisztolyokhoz
27243	0,6 l QCC gyorsan cserélhető csepptartály (műanyag)
49395	Csavaros fedél 0,6 literes műanyag festékedényhez
76018	Csomag 10 x 10 darab festékszítával
76026	Csomag 50 x 10 darab festékszítával
86843	Légdugattyúrúd
89771	Orsó kör-/ szélessugar szabályozó szerkezethez
97824	Csomag 3 darab légelosztó gyűrűvel
133850	Kengyel-készlet SATAjet 3000
133876	Tömítéstartó kompletten hüvellyel a SATAjet 3000 B DIGITAL típushoz
133884	Elemkészlet zárócsavarral és tömítéssel a DIGITAL szerkezethez
133926	Kengyel görgőkészlet
133934	Csomag 3 tömítéssel a kör-/ szélessugar szabályozó szerkezet orsójához
133942	Tömítéstartó (levegőoldali)
133959	Rugó-készlet egyenként 3x festéktű/ 3x légdugattyúrugó
133967	Csomag 3 rögzítő csavarral a SATA levegő-mikrométerhez

Cikk-sz.	Megnevezés
133975	Levegőcsatlakozó a SATAjet 3000 B DIGITAL típushoz hüvelylyel
133991	Csomag 3 légdugattyúfejjel
134015	Levegő-mikrométer
134023	Anyagmennyiség szabályozó ellenanyával
134031	Recézett gomb és csavar (egyenként 2 darab)
134056	Orsó kör-/ szélessugár szabályozó szerkezetéhez
134098	Levegőcsatlakoztató idom G 1/4a - M15 x 1a
<input type="checkbox"/>	Tartalmazza a javítókészlet (cikkszám: 133835)
<input checked="" type="checkbox"/>	Tartalmazza a légdugattyú-szervizegység (cikkszám: 82552)
<input type="checkbox"/>	Tartalmazza a tömítés-készlet (cikkszám: 136960)

15. Megfelelőségi nyilatkozat

Gyártó:

SATA GmbH & Co. KG

Domertalstrasse 20

D-70806 Kornwestheim

Ezennel kijelentjük, hogy a lent nevezett termék tervezése, szerkezete és felépítése alapján az általunk forgalomba hozott kivitelben megfelel a 94/9/EK irányelv alapvető biztonsági követelményeinek, beleértve a nyilatkozat időpontjában érvényes módosításokat és a 94/9/EK irányelv szerint alkalmazható robbanásveszélyes területeken (ATEX), X melléklet, B.

Termék megnevezése:..... Szórópisztoly

Típus megnevezés: SATAjet 3000 B RP/HVLP / DIGITAL

ATEX jelölés: II 2 G T4

A nevezett hely száma: 0344

KEMA 05 ATEX 1090

IECEX KEM 09.0075X

DEKRA Certification B.V.

Utrechtseweg 310

6812 AR Arnhem

Vonatkozó tanácsi irányelvek:

- EN 60079-0:2009, EN 60079-11:2007, EN 60079-26:2007
- 94/9/EK tanácsi irányelv Készülékek és védőrendszerek robbanásveszélyes területeken történő rendeltetésszerű alkalmazása
- 2006/42/EK számú tanácsi gépirányelv

Alkalmazott harmonizált szabványok:

- DIN EN 1127-1:2008 "Robbanásvédelem 1. rész: Alapok és módszertan"
- DIN EN 13463-1:2001 "Nem elektromos eszközök robbanásveszélyes területeken történő alkalmazása - 1. rész: Alapok és követelmények"
- DIN EN ISO 12100-1/-2; "Gépek biztonsága, Általános követelmények"
- DIN EN 1953:1998 "Bevonóanyag-porlasztó és -szóró berendezések - Biztonsági követelmények"

Alkalmazott belföldi szabványok:

- DIN 31000:1979 „Műszaki gyártmányok biztonsági szempontoknak megfelelő kialakítására vonatkozó általános alaptételek“
- DIN 31001-1:1983 „Műszaki gyártmányok biztonsági szempontoknak megfelelő kialakítása; védőberendezések; fogalmak, biztonsági távolságok felnőtteknek és gyermekeknek“

A 94/9/EK irányelv VIII. melléklete szerint megkövetelt dokumentumok a 0123 számú tanúsító szervezetnél a 70023722 dokumentumszám alatt 10 évre letétbe vannak helyezve.

70806 Kornwestheim, 21.02.2013



Albrecht Kruse





Ügyvezető

SATA GmbH & Co. KG

Indice del contenuto [versione originale: tedesco]







1. Simboli.....	235	8. Pulizia della pistola.....	242
2. Dati tecnici.....	235	9. Manutenzione.....	244
3. Volume di consegna.....	236	10. Rimediare a degli inconvenienti.....	247
4. Struttura della pistola.....	237	11. Smaltimento	249
5. Impiego secondo le disposizioni.....	237	12. Servizio.....	249
6. Indicazioni di sicurezza	237	13. Garanzia / responsabilità.....	249
7. Messa in funzione	240	14. Ricambi	250
		15. Dichiarazione di conformità ..	251

1. Simboli

	Avviso! di pericolo che possa portare alla morte o gravi ferite.
	Prudenza! di situazione pericolosa che possa portare a danni materiali.
	Pericolo d'esplosione! Avviso di pericolo che possa portare alla morte o gravi ferite.
	Indicazione! Consigli e raccomandazioni utili.

2. Dati tecnici

Pressione all'entrata della pistola raccomandata	
RP	2,0 bar - 2,5 bar
HVLP	2,0 bar
"Compliant"	> 2,0 bar (pressione all'interno del cappello dell'aria > 0,7 bar)
Legislazione "Compliant" Lombardia/Italia	< 2,5 bar (pressione all'interno del cappello dell'aria < 1,0 bar)
Distanza di spruzzo raccomandata	
RP	17 cm - 21 cm
HVLP	13 cm - 17 cm
HVLP Lombardia/Italia	13 cm - 21 cm

Pressione all'entrata della pistola max.			
	10,0 bar		
Consumo d'aria con 2,0 bar pressione all'entrata della pistola			
RP	295 NI/min		
HVLP	430 NI/min		
Temperatura max. della sostanza da applicare			
	50 °C		
Peso			
SATAjet 3000 B	651 g 	673 g 	536 g 
SATAjet 3000 B DIGITAL	702 g 	714 g 	587 g 
Attacco dell'aria compressa			
	G 1/4 a		
Capacità della tazza a gravità (plastica)			
	600 ml		
Opzionale: dispositivo manometrico elettronico			
Soglia di avviare/fermare	0,2 bar		
Precisione d'indicazione	± 0,05 bar		
Valore d'indicazione max.	9,5 bar		
Batteria	Renata CR1632 (Cod. 133884)		

3. Volume di consegna

- Pistola di verniciatura con proietto- **Versioni alternative dotate di:**
 - articolazione girevole
 - tazza a gravità in alluminio o plastica con delle capacità diverse
 - dispositivo manometrico elettronico
- re e tazza a gravità
- Istruzione d'uso
- Kit di attrezzi
- Clip CCS

4. Struttura della pistola [1]

- | | |
|--|--|
| [1-1] Impugnatura della pistola | [1-11] Vite della regolazione del materiale |
| [1-2] Grilletto | [1-12] Controdado regolazione del materiale |
| [1-3] Proiettore composto da cappello dell'aria, ugello di colore (non visibile), ago di colore (non visibile) | [1-13] Micrometro dell'aria |
| [1-4] Attacco alla pistola con QCC | [1-14] Vite di arresto del micrometro dell'aria |
| [1-5] Attacco alla tazza a gravità con QCC | [1-15] Pistone dell'aria (non visibile) |
| [1-6] Filtro di vernice (non visibile) | [1-16] Attacco dell'aria compressa |
| [1-7] Tazza a gravità | [1-17] ColorCode-System (CCS) |
| [1-8] Coperchio della tazza a gravità | [1-18] Mascherina anteriore per l'indicazione della pressione (soltanto con DIGITAL) |
| [1-9] Antigoccia | [1-19] Indicazione della pressione (soltanto con DIGITAL) |
| [1-10] Regolazione del ventaglio ovale/rotondo | |

5. Impiego secondo le disposizioni

La pistola di verniciatura è destinata secondo le disposizioni per l'applicazione di colori e vernici, così come altri materiali fluidi (sostanze da spruzzare) mediante aria compressa su oggetti adatti per questo motivo.

6. Indicazioni di sicurezza

6.1. Indicazioni di sicurezza generali



Avviso! Attenzione!

- Prima dell'utilizzo della pistola di verniciatura devono essere letto completamente ed accuratamente tutte le indicazioni di sicurezza e l'istruzione d'uso. Le indicazioni di sicurezza e passi stabiliti devono essere rispettati.
- Conservare tutti i documenti allegati e passare la pistola soltanto insieme a questi.

6.2. Indicazioni di sicurezza specifiche di pistole di verniciatura



Avviso! Attenzione!

- Rispettare le locali disposizioni di sicurezza, di prevenzione degli infortuni, sulla tutela di lavoro e tutela ambientale!
- Non puntare mai la pistola di verniciatura verso essere viventi.
- La pistola deve essere utilizzata, pulita e revisionata esclusivamente da personale qualificato.
- Il maneggio della pistola è vietato a persone la quale capacità di reagire è ridotta da droghe, alcol, farmaci o in un'altra maniera.
- Non mettere mai la pistola di verniciatura in funzione nel caso di danni o pezzi mancanti! Utilizzare in particolare con vite di arresto montato in modo fisso **[1-14]**
- Prima di ogni utilizzo si deve controllare ed eventualmente riparare la pistola di verniciatura.
- Mettere la pistola di verniciatura immediatamente fuori funzione nel caso di danni, e scollegarla dalla rete dell'aria.
- La pistola di verniciatura non deve essere mai trasformata o modificata tecnicamente di propria iniziativa.
- Utilizzare solamente ricambi e accessori originali SATA!
- Utilizzare solamente lavapistole raccomandate da SATA! Rispettare l'istruzione d'uso!
- Non applicare mai sostanze da spruzzo che contengono acido, soluzione alcalina o benzina!
- Non utilizzare mai la pistola di verniciatura nelle immediate vicinanze di fonti di accensione, come fuoco aperto, sigarette accese o dispositivi elettronici antiesplosivi!
- Portare solamente la quantità di solvente, colore, vernice o altri pericolosi sostanze da spruzzo necessari per la continuazione del lavoro nell'area di lavoro della pistola di verniciatura! Dopo la fine del lavoro devono essere portati in depositi che corrispondono le disposizioni!

6.3. Equipaggiamento di protezione personale



Avviso!

- Durante l'utilizzo nonché la pulizia e la manutenzione della pistola di verniciatura si deve sempre indossare una **protezione di respirazione** autorizzata come **pure adeguati occhiali e guanti protettivi ed anche indumenti** da lavoro e calzature di sicurezza!
- Utilizzando la pistola di verniciatura possa essere superato il livello di pressione acustica di 85 dB(A). Indossare un'**adeguata protezione per l'udito!**

Utilizzando la pistola di verniciatura non viene trasmessa nessuna vibrazione sulle parti del corpo dell'operatore addetto. Le forze repulsive sono ridotte.

6.4. Impiego in zone a rischio d'esplosione.

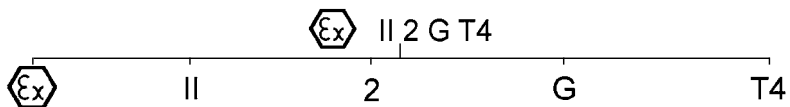

Segnalazione a rischio d'esplosione

Gruppo di attrezzi

Categoria di attrezzi

Categoria gas

Classe di temperatura

6.4.1 Generale

La pistola di verniciatura ha l'autorizzazione all'utilizzo / deposito in zone a rischio d'esplosione della zona 1 e 2.



Avviso! Pericolo di esplosione!

- **I seguenti impieghi e azioni portano alla perdita della protezione contro le esplosioni e di conseguenza sono vietati:**
- Portare la pistola di verniciatura in zone a rischio d'esplosione della zona 0!
- Utilizzo di solventi e detersivi a base di idrocarburi alogenati! Le reazioni chimiche che compariscono di conseguenza possano succedere come un'esplosione!

6.4.2 Indicazioni supplementari con dispositivo manometrico elettronico

Il dispositivo manometrico elettronico è stato sottoposto a prova di omologazione ed è stato sviluppato, progettato e realizzato in conformità con la direttiva CE 94/9 CE. E' è stato classificato in base a II 2 G Ex ia IIC T4 FM Global IS CL I, ZN 1, AEx ia IIC T4 IS CL I, DIV 1, GP A, B, C&D, T4. Può essere utilizzato e depositato nelle zone a rischio di esplosione 1 e 2 ed una temperatura ambientale fino a 60 °C. Stazione di collaudo: KEMA 05 ATEX 1090 X.



Avviso! Pericolo di esplosione!

I seguenti impieghi e azioni portano alla perdita della protezione contro le esplosioni e di conseguenza sono vietati:

- Cambio di batteria nelle zone a rischio d'esplosione!
- Apertura del pannello frontale per la misurazione della pressione!
- Installazione di un'altra batteria modello Renata CR 1632!

Cambiando la batteria raccomandiamo di sostituire le guarnizioni alla portabatteria!

7. Messa in funzione



Avviso! Pericolo di esplosione!

- Utilizzare solamente tubi per aria compressa resistenti a solvente, antistatici, intatti, tecnicamente perfetti con una resistenza alla compressione di almeno 10 bar, p.es. **cod. 53090!**



Indicazione!

Provvedere alle condizioni seguenti:

- Attacco dell'aria compressa filettatura 1/4 esterna o adatto attacco SATA.
- Assicurare il minimo corrente d'aria compressa (consumo dell'aria) e pressione (pressione all'entrata della pistola raccomandata) secondo capitolo 2.
- Aria compressa pulita, p. es. per mezzo di SATA filter 484, **cod. 92320**

	Indicazione!
<ul style="list-style-type: none"> • Tubo per aria compressa con un diametro interno di almeno 9 mm (vedi indicazione di avviso), p. es. cod. 53090. 	

85. Controllare che tutte le viti **[2-1]**, **[2-2]**, **[2-3]**, **[2-4]** e **[2-5]** siano saldamente in sede. Stringere l'ugello del colore **[2-1]** a mano (14 Nm) secondo **[7-4]**. Controllare che la vite di arresto **[2-5]** sia saldamente in sede secondo **[10-1]** avvitare eventualmente.
86. Sciacquare il canale del colore con un detersivo adatto **[2-6]**, **rispettare capitolo 8**.
87. Aggiustare il cappello dell'aria: Ventaglio verticale **[2-7]**, ventaglio orizzontale **[2-8]**.
88. Mettere il filtro del colore **[2-9]** e la tazza a gravità **[2-10]**
89. Riempire la tazza a gravità (fino a max. 20 mm al di sotto dello spigolo superiore della tazza), chiudere con il coperchio **[2-11]** e mettere l'antigoccia **[2-11]**.
90. Avvitare il raccordo **[2-13]** (non contenuto nel volume della consegna) all'attacco dell'aria.
91. Collegare il tubo per l'aria compressa **[2-14]**

7.1. Regolare la pressione all'entrata della pistola

	Indicazione!
<ul style="list-style-type: none"> • Tirare il grilletto completamente e regolare la pressione all'entrata della pistola (vedi capitolo 2) secondo di uno dei capitoli seguenti ([3-1], [3-2], [3-3], [3-4] fino a [3-5]), rimollare il grilletto. • Con [3-3], [3-4] e [3-5] il micrometro dell'aria [1-13] deve essere completamente aperto / verticale. • Quando la necessaria pressione all'entrata della pistola non viene raggiunta si deve aumentare la pressione al circuito dell'aria; una pressione troppo alta porta ad un alto dispendio di energia per tirare il grilletto. 	

- [3-1]** Pistola di verniciatura con **indicazione digitale della pressione** (metodo esatto).
- [3-2]** **SATA adam 2** (accessorio / metodo esatto).
- [3-3]** **Manometro separato con dispositivo di regolazione** (accessorio).

[3-4] Manometro separato senza dispositivo di regolazione

(accessorio).

[3-5] Misurazione della pressione al **circuito dell'aria** (il metodo più inesatto):

Regola empirica: per ogni 10 m di tubo per aria compressa (diametro interno 9 mm) si deve alzare la pressione al riduttore della pressione da 0,6 bar al di sopra della la pressione all'entrata della pistola raccomandata .

7.2. Regolare la portata del materiale [4-1], [4-2], [4-3] e [4-4] - aprire la regolazione del materiale completamente.**Indicazione!**

Con una regolazione del materiale completamente aperta l'usura all'ugello del colore e all'ago è la più minima. Scegliere la misura del proiettore in dipendenza dalle sostanze da spruzzare e dalla velocità di lavoro.

7.3. Regolare il ventaglio

- Regolare il ventaglio ovale (impostazione di fabbrica) **[5-1]**.
- Regolare il ventaglio rotondo **[5-2]**.

7.4. Verniciare

Per verniciare tirare il grilletto completamente **[6-1]**. Manovrare la pistola di verniciatura **[6-2]**. Rispettare la distanza di spruzzo secondo capitolo 2.

8. Pulizia della pistola**Avviso! Attenzione!**

- Scollegare la pistola di verniciatura dal circuito dell'aria prima di ogni pulizia!
- Pericolo di ferirsi da una fuga di aria compressa inaspettata e/o una fuoriuscita della sostanza da spruzzo!
- Svuotare la pistola di verniciature e la tazza a gravità completamente; smaltire la sostanza da spruzzo correttamente!
- Smontare e montare i pezzi con la massima cutela! Utilizzare esclusivamente l'attrezzo particolare che fa parte del voume di consegna!
- **Utilizzare detersivo di valore neutro (ph 6,0 - 8,0)!***

**Avviso! Attenzione!**

- **Non utilizzare acidi, soluzioni alcaline, base, sverniciatori, prodotti rigenerati non adatti o altri detersivi aggressivi, p. es. toluolo!***
- Non mettere la pistola di verniciatura a bagno in detersivo!*
- Non utilizzare oggetti appuntiti, affilati o scabri per la pulizia della lastra dell'indicazione elettronica!
- Utilizzare esclusivamente gli spazzolini di pulizia o aghi di pulizia originali SATA per la pulizia dei fori. Utilizzo di altri attrezzi possa portare a danni e diminuzioni del ventaglio. **Accessorio raccomandato:** Kit per la pulizia **cod. 64030**.
- Utilizzare solamente lavapistole raccomandate da SATA! Rispettare l'istruzione d'uso!
- Pressurizzare il cane del materiale durante il processo di pulizia di aria compressa pulita!
- La testa d'ugello deve essere puntata in basso!
- **Lasciare la pistola di verniciatura nella lavapistola soltanto per la durata del processo di pulizia!*,****
- **Non utilizzare mai sistemi di pulizia a ultrasuoni - danneggiamento di ugelli e superfici!**,**
- **Soffiare pistola di verniciatura, canale del colore, cappello dell'aria incl. filettatura e tazza a gravità con aria compressa pulita dopo la pulizia!***

* altrimenti pericolo di corrosione

** altrimenti danneggiamento dell'elettronica con pistole DIGITAL

**Indicazione!**

- Controllare il ventaglio del proiettore dopo ogni pulizia!
- Ulteriori consigli per la pulizia: www.sata.com/TV

9. Manutenzione



Avviso! Attenzione!

- Togliere la pistola di verniciatura dal circuito dell'aria primo di ogni manutenzione!
- Smontare e montare i pezzi con la massima cautela! Utilizzare esclusivamente l'attrezzo particolare che fa parte del volume di consegna!

9.1. Cambiare il proiettore [7-1], [7-2], [7-3], [7-4], [7-5] e [7-6]

Ogni proiettore è composto da "ago del colore" [7-1], „capello dell'aria“ [7-2] e „ugello del colore“ [7-3] ed è controllato a mano per un ventaglio perfetto. Per questo motivo è necessario cambiare sempre il proiettore completo. Dopo il montaggio, regolare il flusso del materiale come al capitolo 7.2.

9.2. Cambiare l'anello di distribuzione dell'aria passi: [7-1], [7-2], [7-3], [8-1], [8-2] [8-3], [7-4], [7-5] e [7-6]



Attenzione!

- Smontare l'anello di distribuzione dell'aria esclusivamente utilizzando l'attrezzo particolare SATA.
- Non usare forza per escludere danneggiamenti delle superfici di tenuta.



Indicazione!

Controllare le superfici di tenuta della pistola [8-2] dopo lo smontaggio e pulire eventualmente. Nel caso di danni contattare il Vostro distributore SATA. Posizionare il nuovo anello di distribuzione dell'aria in base al contrassegno 12h [8-3] (perno nel foro) e premerlo uniformemente. Regolare la portata del materiale dopo il montaggio secondo capitolo 7.2.

9.3. Cambiare la guarnizione dell'ago del colore

passi: [9-1], [9-2] e [9-3]

Il cambio è necessario quando sostanza da spurzzo esce alla guarnizione dell'ago del colore autoregolabile. Smontare il grilletto secondo [9-2]. Controllare lo stato dell'ago dopo lo smontaggio, sostituire eventualmente il proiettore. Regolare la portata del materiale dopo il montaggio secondo capitolo 7.2.

9.4. Cambiare il pistone dell'aria, la molla del pistone dell'aria ed il micrometro dell'aria

passi: [10-1], [10-2] e [10-3]



Avviso!

- Scollegare la pistola dal circuito dell'aria!

Il cambio è necessario quando con un grilletto non tirato esce aria al cappello dell'aria o al micrometro. Lubrificare il micrometro dell'aria e molla con grasso per pistole SATA (**cod. 48173**) dopo lo smontaggio, metterlo insieme al pistone dell'aria e vitare la vite di arresto [10-1]. Regolare la portata del materiale dopo il montaggio secondo capitolo 7.2.



Avviso!

- Controllare che la vite di arresto sia saldamente in sede! Il micrometro può saltare fuori dalla pistola in modo incontrollato!

9.5. Cambiare la guarnizione (lato dell'aria)



Avviso!

- Scollegare la pistola dal circuito dell'aria!

Passi: [9-1], [9-2], [10-1], [10-2], [10-3], [10-4] e [10-5]

Il cambio della guarnizione autoregolabile [10-5] è necessario quando aria esce al di sotto del grilletto.

1. Controllare il pistone dell'aria [10-4] dopo lo smontaggio; pulire eventualmente o sostituire nel caso di danni (p. es. graffi o piegato), lubrificare con grasso per pistole SATA (**cod. 48173**) e montare, rispettare la direzione di montaggio!
2. Lubrificare eventualmente anche il micrometro dell'aria e molla, met-

tere nella pistola insieme al pistone e vitare la vite di arresto.
Regolare la portata del materiale dopo il montaggio secondo capitolo 7.2.



Avviso!

- Controllare che la vite di arresto sia saldamente in sede! Il micrometro può saltare fuori dalla pistola in modo incontrollato!

9.6. Cambiare al regolazione del ventaglio ovale/ rotondo Passi: [11-1], [11-2], [11-3] [11-4]

Il cambio è necessario quando aria esce dalla regolazione o la regolazione non funziona. Bagnare la filettatura del mandrino dopo lo smontaggio con mastice p. es. Loctite 242 [11-4].

9.7. Cambiare (DIGITAL) la batteria [12-1] e [12-2]



Avviso! Pericolo di esplosione!

- Cambiare la batteria esclusivamente al di fuori di zone a rischio d'esplosione!
- Rispettare in ogni caso le indicazioni di sicurezza del capitolo 6.4.2!

La durata della batteria è di 1 - anni a seconda di intensità d'utilizzo. Quando il simbolo "batteria" appare nell'indicazione digitale dovere cambiare la batteria nelle prossime 2 a 3 settimane. La batteria è scaricata quando con una pressione all'entrata della pistola superiore il 0,2 bar (3 psi) non c'è nessun'indicazione (grilletto tirato). Avvitare a mano il nuovo coperchio della portabatteria con la guarnizione (**cod. 13384** batteria incl.) e controllare il funzionamento.

10. Rimediare a degli inconvenienti

Inconvenienti tecnici	Causa	Rimedio
Ventaglio intermittente o bolle d'aria nella tazza a gravità	Ugello del colore non è avvitato con forza	Stringere l'ugello del colore [2-1] utilizzando la chiave universale
	Anello di distribuzione dell'aria danneggiato o sporco	Cambiare l'anello di distribuzione dell'aria, in quanto viene danneggiato durante lo smontaggio
Bolle d'aria nella tazza a gravità	Cappello dell'aria non è fisso	Avvitare il cappello dell'aria [2-2] a mano
	Lo spazio tra cappello dell'aria e ugello del colore è sporcato	Pulire l'apertura di fuga dell'aria tra ugello di colore e cappello dell'aria, rispettare capitolo 8
	Proiettore sporcato o danneggiato	Pulire il proiettore, capitolo 8 cioè cambiare, capitolo 9.1
	Troppo poca sostanza da spruzzare nella tazza a gravità	Riempire tazza a gravità [1-6]
	Guarnizione dell'ago del colore difettoso	Cambiare la guarnizione dell'ago del colore, capitolo 9.3

Inconvenienti tecnici	Causa	Rimedio
Ventaglio troppo piccolo, deformato a mezzaluna su un lato o a forma "8"	Fori del cappello dell'aria intasati con vernice	Pulizia del cappello dell'aria, rispettare capitolo 8
	Punta dell'ugello del colore (zaffo dell'ugello del colore) danneggiato	Controllare lo stato della punta dell'ugello del colore, cambiare eventualmente il proiettore, capitolo 9.1
Nessun funzionamento della regolazione del ventaglio ovale/rotondo - regolazione ancora funzionante	Anello di distribuzione dell'aria non è nella posizione corretta (il perno non è inserito nel foro) o danneggiato	Cambiare l'anello di distribuzione dell'aria è prestare attenzione che l'anello nuovo sia nella posizione corretta, capitolo 9.2
Nessun funzionamento della regolazione del ventaglio ovale/rotondo - la ruota non ruota	La regolazione è stata avvitata in senso antiorario con forza eccessiva ed il mandrino non è fuoriuscito dalla filettatura della pistola	Svitare la regolazione utilizzando la chiave universale; far utilizzabile o cambiare completamente, capitolo 9.6
La pistola non chiude il passaggio dell'aria	La sede del pistone dell'aria è sporca o il pistone dell'aria è usurato	Pulire la sede del pistone dell'aria e/o cambiare il pistone dell'aria, guarnizione del pistone, capitolo 9.4
Corrosione sulla filettatura del cappello dell'aria, canale del colore (attacco della tazza) o corpo della pistola	Il detersivo (acquoso) rimane troppo lungo nella/allla pistola	Rispettare la pulizia, capitolo 8, far cambiare il corpo di pistola
	Detersivi non adatti	

Inconvenienti tecnici	Causa	Rimedio
Indicazione digitle nera	Pistola troppo lungo in detersivo.	Pulizia, rispettare capitolo 8 , lasciare cambiare il dispositivo DIGITAL.
	Posizione sbagliata della pistola nella lava-pistole.	
La sostanza da spruzzo esce dietro la guarnizione dell'ago del colore.	Guarnizione dell'ago del colore danneggiata o non presente.	Cambiare/mettere la guarnizione dell'ago del colore, capitolo 9.3
	Ago del colore sporcato o danneggiato	Cambiare il proiettore, capitolo 9.1 ; cambiare eventualmente la guarnizione dell'ago del colore, capitolo 9.3
La pistola gocciola alla punta dell'ugello del colore (zaffo dell'ugello del colore)	Corpo estraneo tra la punta dell'ugello del colore e ugello del colore	Pulizia dell'ugello e ago del colore, rispettare capitolo 8
	Proiettore danneggiato	Sostituire il proiettore, capitolo 9

11. Smaltimento

La pistola completamente vuota può essere smaltita come materiale riciclabile. Per evitare danni all'ambiente, smaltire separatamente la batteria ed i residui di vernice. Rispettare le normative della Vostra regione!

12. Servizio

Accessori, ricambi e servizio tecnico ricevete dal Vostro distributore SATA.

13. Garanzia / responsabilità

Vigono le condizioni generali di contratto di SATA ed eventualmente ulteriori accordi contrattuali come pure le leggi in vigori.

SATA non si ritiene responsabile in caso di:

- Inosservanza dell'istruzione d'uso
- Utilizzo non corretto del prodotto

- Impiego di personale non qualificato
- Inutilizzo di equipaggiamento protettivo
- Inutilizzo di accessori e ricambi originali
- Trasformazioni o modifiche tecniche non autorizzate
- Consumo / usura naturale
- Carico non atipico di impiego
- Lavori di montaggio e smontaggio

14. Ricambi [13]

Cod.	Denominazione
1826	Confezione da 4 antigocce per tazza in plastica da 0,6 l
3988	Confezione da 10 filtri del materiale
6395	Confezione da 4 clips CCS (verde, blu, rosso, nero)
7757	Confezione da 4 clips CCS (verde, blu, rosso, nero) per SA-TAjet 3000 B DIGITAL
9050	Kit di attrezzi (composto di: attrezzo per estrarre l'anello di distribuzione dell'aria, filtro di materiale, spazzolino, chiave per vite a esagono cavo con apertura 2 e 4 e chiave universale)
15438	Guarnizione per ago del colore
16162	Articolazione girevole filettatura 1/4 per pistole di verniciatura DIGITAL
19745	Articolazione girevole filettatura 1/4 x M15 per pistole di verniciatura non DIGITAL
27243	Tazza a gravità in plastica da 0,6 l con attacco rapido QCC
49395	Coperchio a vite per tazza a gravità in plastica da 0,6 l
76018	Confezione da 10 x 10 filtri del materiale
76026	Confezione da 50 x 10 filtri del materiale
86843	Pistone dell'aria
89771	Mandrino per la regolazione del ventaglio ovale/rotondo
97824	Confezione da 3 anelli di distribuzione dell'aria
133850	Kit per il grilletto SATAjet 3000
133876	Supporto di guarnizione completo di bussola per SATAjet 3000 B DIGITAL
133884	Kit di batteria con vite di chiusura e guarnizione per dispositivo DIGITAL

Cod.	Denominazione
133926	Kit per il perno del grilletto
133934	Confezione da 3 guarnizioni per mandrino regolazione del ventaglio ovale/rotondo
133942	Supporto guarnizione (sito aria)
133959	Kit di ogni 3 molle per ago del colore/pistone dell'aria
133967	Confezione da 3 viti di arresto per micrometro dell'aria SATA
133975	Collegamento dell'aria per SATAjet 3000 DIGITAL con bussola
133991	Confezione da 3 teste del pistone dell'aria
134015	Micrometro dell'aria
134023	Regolazione del materiale con controdado
134031	Regolazione del ventaglio e vite (ogni 2)
134056	Mandrino per la regolazione del ventaglio ovale/rotondo
134098	Raccordo dell'aria filettatura 1/4 esterna - M15x1 esterna
<input type="checkbox"/>	Contenuto nel kit di riparazione (cod. 133835)
<input checked="" type="radio"/>	Contenuto nel kit di servizio per il pistone dell'aria (cod. 82552)
<input type="radio"/>	Contenuto nel kit di guarnizioni (cod. 136960)

15. Dichiarazione di conformità

Produttore:

SATA GmbH & Co. KG
 Domertalstrasse 20
 D-70806 Kornwestheim

Con la presente dichiaramo che il prodotto suddetto qui di seguito a causa della sua concezione, costruzione e tipo di costruzione nella versione messo in circolazione da noi è conforme alle fondamentali richieste alla sicurezza della direttiva 94/9/CE comprensive le modifiche in vigore nel momento della dichiarazione e può essere utilizzato secondo la direttiva CE 94/9/CE in zone a rischio d'esplosione (ATEX), allegato X,B.

Denominazione di prodotto: pistola di verniciatura

Denominazione di tipo: SATAjet 4000 B RP/HVLP / DIGITAL

Contrassegno ATEX: II 2 G T4

Laboratorio di prova: 0344

KEMA 05 ATEX 1090

IECEX KEM 09.0075X

DEKRA Certification B.V.

Utrechtseweg 310

6812 AR Arnhem

Direttive CE competenti:

- EN 60079-0:2009, EN 60079-11:2007, EN 60079-26:2007
- Direttiva CE 94/9//CE attrezzi e sistemi di protezione per l'utilizzo secondo le disposizioni in zone a rischio d'esplosione
- Direttiva CE macchine 2006/42/CE

Normative armonizzate applicate:

- DIN EN 1127-1:2008 „Protezione contro le esplosioni parte 1: basi e metodica“
- DIN EN 13463-1:2001 „Attrezzi non elettrici per l'utilizzo in zone a rischio d'esplosione - parte 1: basi e richieste“
- DIN EN ISO 12100-1/-2; „Sicurezza di macchine, richieste generali“
- DIN EN 1953:1998 „Spruzzatori e nebulizzatori per rivestimenti - richiesta alla sicurezza“

Normative nazionali applicate:

- DIN 31000:1979 „Principi generali per la costruzione in conformità alla sicurezza di prodotti tecnici“
- DIN 31001-1:1983 „Costruzione in conformità alla sicurezza di prodotti tecnici; dispositivi di protezione; Schutzeinrichtungen; concetti, distanze di sicurezza per adulti e bambini“

I documenti richiesti secondo la direttiva 94/9/CE allegato VIII sono depositati per 10 anni dall'ufficio suddetto numero 0123 con il numero di documento 7002372.

70806 Kornwestheim, 21.02.2013







Albrecht Kruse
Amministratore
SATA GmbH & Co. KG

Turinys [pirminis tekstas: vokiečių k.]

1. Simboliai.....	255	8. Dažymo pistoleto valymas....	262
2. Techniniai duomenys.....	255	9. Techninė priežiūra	263
3. Komplektacija	256	10. Sutrikimų šalinimas	266
4. Dažymo pistoleto konstrukcija	257	11. Utilizavimas	269
5. Naudojimas pagal paskirtį	257	12. Klientų aptarnavimo tarnyba	269
6. Saugos nuorodos	257	13. Garantija / atsakomybė	269
7. Eksploatacijos pradžia.....	260	14. Atsarginės dalys	269
		15. Atitikties deklaracija.....	271

1. Simboliai



	Įspėjimas apie pavojų, dėl kurio galima patirti mirtinas arba sunkias traumas!
	Atsargiai! Pavojinga situacija, kurioje galima patirti materialinės žalos.
	Sprogimo pavojus! Įspėjimas apie pavojų, dėl kurio galima patirti mirtinas arba sunkias traumas.
	Nuoroda! Naudingi patarimai ir rekomendacijos.

2. Techniniai duomenys

Rekomenduojamas pistoleto įėjimo slėgis	
RP	2,0 bar - 2,5 bar
HVLP	2,0 bar
"Compliant"	> 2,0 bar (Vidinis purkštuko slėgis > 0,7 bar)
Pagal Lombardijos (Italija) įstatymus	< 2,5 bar (Vidinis purkštuko slėgis < 1,0 bar)

Rekomenduojamas purškimo atstumas	
RP	17 cm - 21 cm
HVLP	13 cm - 17 cm
HVLP Lombardijos/Italija	13 cm - 21 cm

Maks. pistoleto įėjimo slėgis	
	10,0 bar

Oro sąnaudos esant 2,0 bar pistoleto jėjimo slėgiui			
RP		295 NI/min	
HVLP		430 NI/min	
Maks. purškiamos terpės temperatūra			
		50 °C	
Svoris			
SATAjet 3000 B	651 g		673 g
SATAjet 3000 B DIGITAL	702 g		536 g
			
			587 g
Suslėgtojo oro jungtis			
		G 1/4 a	
Indo dažams (plastikinio) pripildymo kiekis			
		600 ml	
Pasirinktina: elektroninė slėgio matavimo sistema			
Ijungimo / išjungimo velenas		0,2 bar	
Rodymo tikslumas		± 0,05 bar	
Maksimali rodoma vertė		9,5 bar	
Akumuliatorius		Renata CR1632 (gaminio Nr. 133884)	

3. Komplektacija

- Dažymo pistoletas su purkštukų komplektu ir indu dažams
- Naudojimo instrukcija
- Įrankių komplektas
- CCS spaustukai

Alternatyvūs modeliai su:

- lankstine jungtimi
- skirtingo pripildymo tūrio indais dažams iš aliuminio arba plastiko
- elektronine slėgio matavimo sistema

4. Dažymo pistoleto konstrukcija [1]

- | | |
|---|---|
| [1-1] Dažymo pistoleto rankena | [1-11] Medžiagos kiekio reguliatoriaus varžtas |
| [1-2] Nuspaudimo apkaba | [1-12] Medžiagos kiekio reguliatoriaus antveržlė |
| [1-3] Purkštukų komplektas su oro purkštuku, dažų purkštuku (nematomas), dažų pulverizatoriaus adata (nematoma) | [1-13] Oro mikrometras |
| [1-4] Dažymo pistoleto jungtis su QCC | [1-14] Oro mikrometro fiksavimo varžtas |
| [1-5] Indo dažams jungtis su QCC | [1-15] Oro stūmoklis (nematomas) |
| [1-6] Dažų filtravimo sietelis (nematomas) | [1-16] Suslėgtojo oro jungtis |
| [1-7] Indas dažams | [1-17] „ColorCode“ sistema (CCS) |
| [1-8] Indo dažams dangtis | [1-18] Priekinė slėgio indikatoriaus plokštė (tik SKAITMENINIAME) |
| [1-9] Lašėjimo blokuotė | [1-19] Slėgio indikatorius (tik SKAITMENINIAME) |
| [1-10] Apvaliosios / plačiosios srovės reguliatorius | |

5. Naudojimas pagal paskirtį

Dažymo pistoletas skirtas dažais ir lakais bei kitomis tinkamomis, takiomis terpėmis (purškiamomis terpėmis) suslėgtuoju oru padengti tam tinkamus objektus.

6. Saugos nuorodos

6.1. Bendrosios saugos nuorodos



Įspėjimas! Atsargiai!

- Prieš naudodami dažymo pistoletą, atidžiai perskaitykite visas saugos nuorodas ir naudojimo instrukciją. Laikykitės saugos nuorodų ir nurodytų žingsnių.
- Saugokite visus pridedamus dokumentus ir perduokite dažymo pistoletą kitiems asmenims tik kartu su šiais dokumentais.

6.2. Specifinės dažymo pistoleto nuorodos



Įspėjimas! Atsargiai!

- Laikykitės vietinių saugos, nelaimingų atsitikimų prevencijos, darbų saugos ir aplinkosaugos taisyklių!
- Dažymo pistoleto niekada nenukreipkite į gyvus organizmus!
- Naudoti, valyti ir techniškai prižiūrėti leidžiama tik specialistams!
- Asmenims, kurių gebėjimą reaguoti mažina narkotikai, alkoholis, medikamentai ir kt., naudoti dažymo pistoletą draudžiama!
- Niekada nenaudokite dažymo pistoleto, jei jis pažeistas arba trūksta dalių! Naudokite tik stipriai priveržę fiksavimo varžtą **[1-14]**!
- Prieš naudodami, dažymo pistoletą kaskart patikrinkite ir, jei reikia, suremontuokite!
- Jei dažymo pistoletas pažeistas, iš karto nutraukite jo eksploatavimą ir atskirkite nuo suslėgto oro tinklo!
- Niekada savavališkai dažymo pistoleto nerekonstruokite ir techniškai nekeiskite!
- Naudokite tik originalias SATA atsargines dalis ir priedus!
- Naudokite tik SATA rekomenduojamas plovimo mašinas! Atkreipkite dėmesį į naudojimo instrukciją!
- Niekada neapdorokite purškiamų terpių, kurių sudėtyje yra rūgščių, šarmų arba benzino!
- Niekada nenaudokite dažymo pistoleto uždegimo šaltinių, pvz., atviros ugnies, degančių cigarečių arba nuo sprogdimo neapsaugotų elektros įrenginių, srityje!
- Dažymo pistoleto darbo aplinkoje naudokite tik darbui atlikti reikalingą tirpiklio, dažų, lako arba kitų pavojingų purškiamų terpių kiekį! Baigę darbus, pistoletą padėkite į tinkamas sandėliavimo patalpas!

6.3. Asmeninės apsauginės priemonės



	Įspėjimas!
	<ul style="list-style-type: none"> • Naudodami, valydami ir techniškai prižiūradami dažymo pistoletą, visada užsidėkite leidžiamas naudoti kvėpavimo takų ir akių apsaugas bei tinkamas apsaugines pirštines, vilkėkite apsauginiais drabužiais ir avėkite apsauginius batus! • Naudojant dažymo pistoletą, gali būti viršytas 85 dB(A) garso slėgio lygis. Naudokite tinkamą ausų apsaugą!

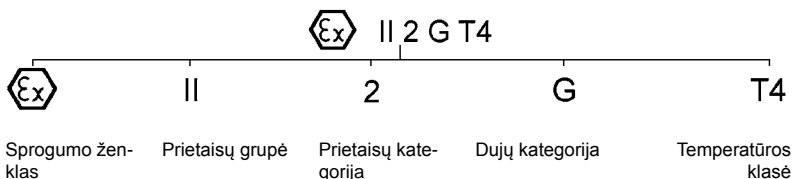

Naudojant dažymo pistoletą, operatoriaus kūno dalims vibracija neperduodama. Atatrankos jėgos yra labai mažos.

6.4. Naudojimas potencialiai sprogiose atmosferose



6.4.1 Bendroji informacija

Dažymo pistoletą leidžiama naudoti / laikyti 1 ir 2 sprogumo zonų potencialiai sprogiose atmosferose.

 	Įspėjimas! Sprogimo pavojus!
	<ul style="list-style-type: none"> • Jei naudojama, kaip nurodyta toliau, prarandama apsauga nuo sprogimo, todėl <u>draudžiama</u>: • Naudoti dažymo pistoletą 0 sprogumo zonos potencialiai sprogiose atmosferose! • Naudoti tirpiklius ir valiklius halogenizuotų angliavandenilių pagrindu! Tuo metu vykstanti cheminė reakcija gali būti sprogi!

6.4.2 Papildomos nuorodos dėl slėgio matavimo sistemos

Buvo atliktas elektroninės slėgio matavimo sistemos tipo bandymas. Ji suprojektuota, sukonstruota ir pagaminta pagal EB direktyvą 94/9 EB. Sistema sugrupuota pagal II 2 G Ex ia IIC T4 FM Global IS CL I, ZN 1, AEx ia IIC T4 IS CL I, DIV 1, GP A, B, C&D, T4. Ją galima naudoti ir laikyti 1 ir 2 sprogumo zonose ne aukštesnėje nei 60°C aplinkos temperatūroje. Bandymų laboratorija: KEMA 05 ATEX 1090 X.



Įspėjimas! Sprogimo pavojus!

Jei naudojama, kaip nurodyta toliau, prarandama apsauga nuo sprogimo, todėl draudžiama:

- Keisti akumuliatorių potencialiai sprogiose atmosferose!
 - Atidaryti priekinę slėgio indikatorius plokštę!
 - Montuoti kitą, o ne bendrovės „Renata“ akumuliatorių CR 1632!
- Akumuliatoriaus skyriaus sandariklį rekomenduojama keisti tuomet, kai keičiamas akumuliatorius!

7. Eksploatacijos pradžia



Įspėjimas! Sprogimo pavojus!

- Naudokite tik tirpiams atsparias, antistatinės, nepažeistas ir techniškai nepriekaištingas suslėgtojo oro žarnas, kurių nuolatinis gniuždomasis stipris yra ne mažesnis nei 10 bar, pvz., **gaminio Nr. 53090!**



Nuoroda!

Pasirūpinkite:

- Suslėgtojo oro jungtimi G 1/4 a arba tinkama SATA jungiamąja įmova.
- Minimaliu suslėgtojo oro tūrio srautu (oro sąnaudos) ir slėgiu (rekomenduojamas pistoleto įėjimo slėgis) pagal 2 s skyrių.
- švriu suslėgtuoju oru, pvz., naudodami SATA filtrą 484, **gaminio Nr. 92320**
- Ne mažesnio nei 9 mm vidinio skersmens suslėgtojo oro žarna (žr. įspėjimąjį nuorodą, pvz., **gaminio Nr. 53090**).

92. Patikrinkite, ar gerai priveržti visi varžtai [2-1], [2-2], [2-3], [2-4] ir [2-5]. Dažų purkštuką [2-1] rankomis (14 Nm) priveržkite pagal [7-4]. Pagal [10-1] patikrinkite, ar gerai priveržtas fiksavimo varžtas [2-5] ir, jei reikia, priveržkite.
93. Tinkamu valymo skysčiu praplaukite dažų kanalą [2-6], **atkreipkite dėmesį į 8 skyrių**.
94. Išlygiuokite oro purkštuką: vertikaliai srovė [2-7], horizontaliai srovė [2-8].
95. Sumontuokite dažų filtravimo sietelį [2-9] ir indą dažams [2-10].
96. Pripildykite indą dažams (ne daugiau nei 20 mm iki viršutinės briaunos), uždenkite dangčiu [2-11] ir įstatykite lašėjimo blokuotę [2-12].
97. Prie oro jungties prisukite jungiamąją įmovą [2-13] (neįeina į komplektaciją).
98. Prijunkite suslėgtojo oro žarną [2-14].

7.1. Pistoletų įėjimo slėgio nustatymas

	Nuoroda!
<ul style="list-style-type: none"> • Visiškai nutraukite nuspaudimo apkabą ir pagal tolesnius skirsnius ([3-1], [3-2], [3-3], [3-4] iki [3-5]) nustatykite pistoleto įėjimo slėgį (žr. 2 skyrių) bei vėl atleiskite nuspaudimo apkabą. • Ties [3-3], [3-4] ir [3-5] oro mikrometras [1-13] turi būti iki galo atidarytas / vertikaliai padėtyje. • Jei reikalingas pistoleto įėjimo slėgis nepasiekiamas, suslėgtojo oro tinkle reikia padidinti slėgį; dėl per didelio slėgio susidaro per didelės nuspaudimo jėgos. 	

[3-1] Dažymo pistoletas su skaitmeniniu slėgio indikatoriumi (tikslusis metodas).

[3-2] „SATA adam 2“ (priedas / tikslusis metodas).

[3-3] Atskiras manometras su reguliatoriumi (priedas).

[3-4] Atskiras manometras be reguliatoriaus (priedas).

[3-5] Slėgio matavimas suslėgtojo oro tinkle (netiksliausias metodas): **pagrindinė taisyklė:** slėgio ribotuvu kiekvienoje 10 m suslėgtojo oro žarnoje (9 mm vidinio skersmens) nustatykite 0,6 bar didesnį slėgį nei rekomenduojamas pistoleto įėjimo slėgis.

7.2. Medžiagos pralaidos nustatymas [4-1], [4-2], [4-3] ir [4-4]: medžiagos kiekio reguliatorius atidarytas iki galo



Nuoroda!

Kai medžiagos kiekio reguliatorius atidarytas iki galo, dažų purkštukas ir dažų pulverizatoriaus adata dėvėsi mažiausiai. Pasirinkite purkštuko dydį, atsižvelgdami į purškiamą terpę ir darbo greitį.

7.3. Purškiamos srovės nustatymas

- Nustatykite plačiąją srovę (gamyklinis nustatymas) [5-1].
- Nustatykite apvaliąją srovę [5-2].

7.4. Dažymas

Norėdami dažyti, nuspaudimo svirtį nuspauskite iki galo [6-1]. Dažymo pistoletą valdykite pagal [6-2]. Laikykitės purškimo atstumo pagal 2 skyrių.

8. Dažymo pistoleto valymas



Įspėjimas! Atsargiai!

- Prieš atlikdami bet kokius valymo darbus, dažymo pistoletą atjunkite nuo suslėgto oro tinklo!
- Susižalojimo pavojus dėl netikėto suslėgtojo oro ir (arba) purškiamos terpės išsiveržimo!
- Visiškai ištuštinkite dažymo pistoletą ir indą dažams, tinkamai utilizuokite purškiamą terpę!
- Dalis išmontuokite ir sumontuokite ypač atsargiai! Naudokite tik komplektacijoje esančius specialius įrankius!
- **Naudokite neutralųjį valymo skystį (pH vertė nuo 6 iki 8)!***
- **Neizmantojiet skābes, sārmas, bāzes, kodinātājus un nepiemērotus atjaunošanas šķīdumus, kā arī citus kodīgus tīrīšanas līdzekļus, piemēram, toluolu!***
- **Nemerkite dažymo pistoleto į valymo skystį!***
- Nevalykite elektroninio slėgio indikatorius disko smailiais, aštriais arba neapdorotais daiktais!

**Įspėjimas! Atsargiai!**

- Kiaurymes valykite tik SATA valymo šepečiais arba SATA purkštukų valymo adatomis. Naudojant kitus įrankius, galimi pažeidimai ir įtaka purškiamai srovei. Rekomenduojami priedai: valymo komplektas, **gaminio Nr. 64030**.
- Naudokite tik SATA rekomenduojamas plovimo mašinas! Atkreipkite dėmesį į naudojimo instrukciją!
- Per visą plovimo procesą į oro kanalą tiekite švarų suslėgtąjį orą!
- Purkštuko galvutė turi būti nukreipta žemyn!
- **Dažymo pistoletą plovimo mašinoje palikite tik tiek, kiek trunka plovimo procesas!*****
- **Niekada nenaudokite ultragarsinių valymo sistemų:** galite pažeisti purkštukus ir paviršius!***
- **Po valymo dažymo pistoletą ir dažų kanalą, įsk. sriegį ir indą dažams, išdžiovinkite švarių suslėgtuoju oru!***

* **kitaip kyla korozijos pavojus**

** **kitaip galite pažeisti skaitmeninių pistoletų elektroniką**

**Nuoroda!**

- Išvalę purkštukų komplektą, patikrinkite, kaip jie purškia!
- Kiti valymo patarimai: www.sata.com/TV.

9. Techninė priežiūra

**Įspėjimas! Atsargiai!**

- Prieš atlikdami bet kokius techninės priežiūros darbus, dažymo pistoletą atjunkite nuo suslėgtojo oro tinklo!
- Dalis išmontuokite ir sumontuokite ypač atsargiai! Naudokite tik komplektacijoje esančius specialius įrankius!

9.1. Purkštukų komplekto keitimas [7-1], [7-2], [7-3], [7-4], [7-5] ir [7-6]

Kiekvieną SATA purkštukų komplektą sudaro pulverizatoriaus adata [7-1], oro purkštukas [7-2] ir dažų purkštukas [7-3] ir jis yra nustatytas taip, kad purkštų tobulai. Todėl visada pakeiskite visą purkštukų komplektą. Sumontavę, pagal 7.2 skyrių nustatykite medžiagos pralaidą.

9.2. Oro skirstytuvo žiedo keitimas Žingsniai: [7-1], [7-2], [7-3], [8-1], [8-2] [8-3], [7-4], [7-5] ir [7-6]

	Atsargiai!
<ul style="list-style-type: none"> • Oro skirstytuvo žiedą nuimkite tik su SATA nuėmimo įrankiu. • Kad nepažeistumėte sandarinamųjų paviršių, nenaudokite jėgos. 	

	Nuoroda!
<p>Išmontavę, dažymo pistolete patikrinkite sandarinamuosius paviršius [8-2] ir, jei reikia, išvalykite. Jei yra pažeidimų, kreipkitės į savo SATA prekybos atstovą. Naują oro skirstytuvo žiedą įstatykite pagal 12h žymą [8-3], (diafragma kiaurymėje) ir tolygiai įspauskite. Sumontavę, pagal 7.2 skyrių nustatykite medžiagos pralaidą.</p>	

9.3. Dažų pulverizatoriaus adatos keitimas Žingsniai: [9-1], [9-2] ir [9-3]

Keisti reikia, kai per savaime nusistatantį dažų pulverizatoriaus adatos sandariklį pradeda veržtis purškiamą terpę. Nuspaudimo apkabą išmontuokite pagal [9-2]. Išmontavę, patikrinkite, ar nepažeista dažų pulverizatoriaus adata, jei reikia, pakeiskite purkštukų komplektą. Sumontavę, pagal 7.2 skyrių nustatykite medžiagos pralaidą.

9.4. Oro stūmoklio, oro stūmoklio spyruoklės ir mikrometro keitimas Žingsniai: [10-1], [10-2] ir [10-3]

	Įspėjimas!
<ul style="list-style-type: none"> • Dažymo pistoletą atjunkite nuo suslėgtojo oro tinklo! 	

Pakeisti reikia, kai, neaktyvius nuspaudimo apkabos, per oro purkštuką arba oro mikrometrą veržiasi oras. Išmontavę, oro mikrometrą ir spyruoklę

sutepkite SATA pistoletų tepalu (**gaminio Nr. 48173**), įstatykite su oro stūmokliu ir įsukite fiksavimo varžtą [10-1]. Sumontavę, pagal 7.2 skyrių nustatykite medžiagos pralaidą.



Įspėjimas!

- Patikrinkite, ar gerai priveržtas fiksavimo varžtas! Oro mikrometras nevaldomai gali iššokti iš dažymo pistoleto!

9.5. Sandariklio (oro pusėje) keitimas



Įspėjimas!

- Dažymo pistoletą atjunkite nuo suslėgtojo oro tinklo!

Žingsniai: [9-1], [9-2], [10-1], [10-2], [10-3], [10-4] ir [10-5]

Savaime nusistatantį sandariklį [10-5] reikia keisti, kai iš po nuspaudimo apkabos veržiasi oras.

1. Išmontavę, patikrinkite oro stūmoklio kotą [10-4] ir, jei reikia, išvalykite arba, atsiradus pažeidimams (pvz., įbrėžimams arba įlenkimams), pakeiskite. Sutepkite SATA didelio našumo tepalu (**gaminio Nr. 48173**) ir sumontuokite. Atkreipkite dėmesį į montavimo kryptį!
2. Taip pat sutepkite oro mikrometrą ir spyruoklę, įstatykite su oro stūmokliu ir įsukite fiksavimo varžtą.

Sumontavę, pagal 7.2 skyrių nustatykite medžiagos pralaidą.



Įspėjimas!

- Patikrinkite, ar gerai priveržtas fiksavimo varžtas! Oro mikrometras nevaldomai gali iššokti iš dažymo pistoleto!

9.6. Apvaliosios / plačiosios srovės reguliatoriaus suklio keitimas

Žingsniai: [11-1], [11-2], [11-3] [11-4]

Pakeisti reikia, kai per reguliatorių veržiasi oras arba reguliatorius neveikia. Išmontavę, suklio montavimo sriegį padenkite sandarinamąja priemone, pvz., „Loctite 242“ [11-4].

9.7. Akumulatoriaus (skaitmeninio) keitimas [12-1] ir [12-2]



Įspėjimas! Sprogimo pavojus!

- Akumuliatorių keiskite tik už potencialiai sprogių atmosferų ribų!
- Būtinai laikykitės 6.4.2 skyriaus saugos nuorodų!

Atsižvelgiant į naudojimo intensyvumą, akumulatoriaus naudojimo laikas yra 1 - 3 metai. Jei slėgio indikatoriuje pasirodo akumulatoriaus simbolis, tuomet per artimiausias 2 - 3 savaites pakeiskite akumuliatorių. Akumulatorius išsikrovęs, kai, esant didesniai nei 0,2 bar (3 psi) pistoleto įėjimo slėgiui, nėra jokio rodmenis (nuspaudimo apkaba aktyvinta). Rankomis įsukite naują akumulatoriaus skyriaus dangtį su iš anksto sumontuotu sandarikliu (**gaminio Nr. 133884**, įsk. akumuliatorių) ir patikrinkite, kaip veikia.

10. Sutrikimų šalinimas

Sutrikimas	Priežastis	Ką daryti?
Netolygi purškiamo srovė (plevena / „iššauna“) arba oro pūselės inde dažams	nepakankamai tvirtai priveržtas dažų purkštukas	Priveržkite dažų purkštuką [2-1] universaliuoju raktu
	Pažeistas arba nešvarus oro skirstytuvo žiedas	Pakeiskite oro skirstytuvo žiedą, nes išmontuojant jis bus pažeistas

Sutrikimas	Priežastis	Ką daryti?
Oro pūslelės inde dažams	Atsilaisvino oro purkštukas	Rankomis priveržkite oro purkštuką [2-2]
	Nešvari tarpinė erdvė tarp oro purkštuko ir dažų purkštuko („oro kontūras“)	Išvalykite oro kontūrą, atkreipkite dėmesį į 8 skyrių
	Nešvarus arba pažeistas purkštukų kompleksas	Išvalykite (8 skyrius) arba pakeiskite (9.1 skyrius) purkštukų kompleksą
	Inde dažams per mažai purškiamos terpės	Pripildykite indą dažams [1-6]
	Pažeistas dažų pulverizatoriaus adatos sandariklis	Pakeiskite dažų pulverizatoriaus adatos sandariklį, 9.3 skyrius
Srovė per maža, įstriža, vienpusė arba suskaidyta	Oro purkštuko kiaurymės užkištos dažais	Išvalykite oro purkštuką, atkreipkite dėmesį į 8 skyrių
	Pažeistas dažų purkštuko antgalis (dažų purkštuko diafragma)	Patikrinkite, ar nepažeistas dažų purkštuko antgalis, ir, jei reikia, pakeiskite purkštukų kompleksą, 9.1 skyrius
Neveikia apvaliosios / plačiosios srovės reguliatorius (reguliatorių galima pasukti)	Netinkamoje padėtyje (diafragma ne kiaurymėje) arba pažeistas oro skirstytuvo žiedas	Pakeiskite oro skirstytuvo žiedą ir įmontuodami atkreipkite dėmesį, kad jis būtų tinkamoje padėtyje, 9.2 skyrius
Negalima pasukti apvaliosios / plačiosios srovės reguliatoriaus	Reguliatorius buvo pasuktas per stipriai prieš laikrodžio rodyklę ribotuvo link; pistoleto sriegyje atsilaisvino suklys	Universaliu juo raktu išsukite reguliatorių; padarykite taip, kad jis sukėtųsi, arba visą pakeiskite, 9.6 skyrius

Sutrikimas	Priežastis	Ką daryti?
Dažymo pistoletas neišjungia oro	Nešvarus oro stūmoklio lizdas arba susidėvėjęs oro stūmoklis	Išvalykite oro stūmoklio lizdą ir (arba) oro stūmoklį, pakeiskite oro stūmoklio sandariklį, 9.4 skyrius
Oro purkštuko sriegio, medžiagos kanalo (indo jungties) arba dažymo pistoleto korpuso korozija	Valymo skystis (vandėninis) per ilgai užsilaiko pistolete / ant jo	Išvalykite, atkreipkite dėmesį į 8 skyrių , paveskite pakeisti pistoleto korpusą
	Netinkami valymo skysčiai	
Juodas skaitmeninis indikatorius	Pistoletas per ilgai buvo laikomas valymo skystyje	Išvalykite, atkreipkite dėmesį į 8 skyrių , paveskite pakeisti skaitmeninį indikatorį
	Netinkama pistoleto padėtis plovimo mašinoje	
Purškiama terpė veržiasi iš už dažų pulverizatoriaus adatos sandariklio	Pažeistas dažų pulverizatoriaus adatos sandariklis arba jo nėra	Pakeiskite / įmontuokite dažų pulverizatoriaus adatos sandariklį, 9.3 skyrius
	Nešvari arba pažeista dažų pulverizatoriaus adata	Pakeiskite purkštukų komplektą, 9.1 skyrius, ir, jei reikia, pakeiskite dažų pulverizatoriaus adatos sandariklį, 9.3 skyrius
Dažymo pistoletas nesandarus prie dažų purkštuko antgalio (dažų purkštuko diafragmos)	Svetimkūnis tarp dažų pulverizatoriaus antgalio ir dažų purkštuko	Išvalykite dažų purkštuką ir dažų pulverizatoriaus adatą, atkreipkite dėmesį į 8 skyrių
	Pažeistas purkštukų komplektas	Pakeiskite purkštukų komplektą, 9 skyrius

11. Utilizavimas

Utilizuokite visiškai ištuštintą dažymo pistoletą kaip vertingą medžiagą. Kad nedarytumėte žalos aplinkai, akumuliatorių ir purškiamos terpės likučius tinkamai utilizuokite atskirai nuo dažymo pistoleto. Laikykitės vietos reikalavimų!

12. Klientų aptarnavimo tarnyba

Priedus, atsargines dalis ir techninę pagalbą Jums suteiks Jūsų SATA prekybos atstovas.

13. Garantija / atsakomybė

Galioja Bendrosios SATA sandorio sąlygos ir kiti sutartiniai susitarimai bei atitinkami galiojantys įstatymai.

SATA neatsako, kai:

- nesilaikoma naudojimo instrukcijos
- gaminys naudojamas ne pagal paskirtį
- dirba nekvalifikuotas personalas
- nenaudojamos asmeninės apsauginės priemonės
- nenaudojami originalūs priedai ir atsarginės dalys
- atliekamos savavališkos rekonstrukcijos arba techniniai pakeitimai
- atsiranda natūralus susidėvėjimas / dilimas
- apkraunama naudojimui netipiška smūgine apkrova
- Montavimo ir išmontavimo darbai

14. Atsarginės dalys [13]

Gaminio Nr.	Pavadinimas
1826	Pakuotė su 4 lašėjimo blokuotėmis, skirta 0,6 plastikiniam indui
3988	Atskiras 10 vnt. dažų filtravimo sietelių paketas
6395	Pakuotė su 4 CCS spaustukais (žaliu, mėlynu, raudonu, juodu)
7757	Pakuotė su 4 CCS spaustukais (žaliu, mėlynu, raudonu, juodu), skirta „SATAjet 3000 B DIGITAL “
9050	Įrankių komplektas (kurį sudaro: oro skirstytuvo žiedo ir dažų filtravimo sietelio ištraukimo įrankis, valymo šepetys, raktas su vidiniu šešiabriauniu su 2 ir 4 dydžio žiotimis ir universalusis raktas)

Gaminio Nr.	Pavadinimas
15438	Dažų pulverizatoriaus adatos sandariklis
16162	Lankstinė jungtis G 1/4 a, skirta skaitmeniniams dažymo pistoletams
19745	Lankstinė jungtis G 1/4 a x M15 x 1, skirta ne skaitmeniniams dažymo pistoletams
27243	0,6 l QCC greitai keičiamas indas dažams (plastikinis)
49395	Užsukamas dangtis 0,6 l plastikiniam indui
76018	10 x 10 vnt. dažų filtravimo sietelių pakuotė
76026	50 x 10 vnt. dažų filtravimo sietelių pakuotė
86843	Oro stūmoklio kotas
89771	Apvaliosios / plačiosios srovės reguliatoriaus suklys
97824	3 vnt. oro skirstytuvo žiedų pakuotė
133850	Nuspaudimo apkabų komplektas „SATAjet 3000“
133876	Sandariklio laikiklis, sukomplektuotas su „SATAjet 3000 B DIGITAL“ įvore
133884	Akumuliatorių komplektas su srieginiu kamščiu ir sandarikliu skaitmeniniam įrenginiui
133926	Apkabos ritinėlių komplektas
133934	Apvaliosios / plačiosios srovės reguliatoriaus suklio 3 vnt. sandariklių pakuotė
133942	Sandariklio laikiklis (oro pusėje)
133959	Spyruoklių komplektas po 3x dažų pulverizatoriaus adatas / 3x oro stūmoklio spyruokles
133967	SATA oro mikrometro 3 vnt. fiksavimo varžtų pakuotė
133975	„SATAjet 3000 DIGITAL“ jungtis su įvore
133991	3 vnt. oro stūmoklio galvučių pakuotė
134015	Oro mikrometras
134023	Medžiagos kiekio reguliatorius su antveržle
134031	Rievėtasis diskas ir varžtas (po 2 vnt.)
134056	Apvaliosios / plačiosios srovės reguliatoriaus suklys
134098	Oro prijungimo detalė G 1/4a - M15 x 1a

Gaminio Nr.	Pavadinimas
<input type="checkbox"/>	Įeina į remonto komplektą (gaminio Nr. 133835)
<input checked="" type="checkbox"/>	Įeina į oro stūmoklio techninės priežiūros mazgą (gaminio Nr. 82552)
<input type="checkbox"/>	Įeina į sandariklių komplektą (gaminio Nr. 136960)

15. Atitikties deklaracija

Gamintojas:

Albrecht Kruse

Domertalstrasse 20

D-70806 Kornwestheim

Šiuo deklaruojame, kad toliau nurodyto mūsų parduodamo gaminio koncepcija, konstrukcija ir tipas atitinka pagrindinius 94/9/EB direktyvos saugos reikalavimus, įskaitant šiuo metu galiojančius jos pakeitimus, ir pagal EB direktyvos 94/9/EB X, B priedus jis gali būti naudojamas potencialiai sprogiose atmosferose (ATEX).

Gaminio pavadinimas: dažymo pistoletas

Tipo pavadinimas:..... SATAjet 3000 B RP/HVLP / DIGITAL

ATEX ženklিনimas: II 2 G T4

Pārbaužu izpildinstitūcija: 0344

KEMA 05 ATEX 1090

IECEX KEM 09.0075X

DEKRA Certification B.V.

Utrechtseweg 310

6812 AR Arnhem

Susijusios EB direktyvos:

- EN 60079-0:2009, EN 60079-11:2007, EN 60079-26:2007
- EB direktyva 94/9/EB dėl prietaisų ir apsaugos sistemų, skirtų naudoti pagal paskirtį potencialiai sprogiose atmosferose
- EB Mašinų direktyva 2006/42/EB

Taikyti darnieji standartai:

- DIN EN 1127-1:2008 „Apsauga nuo sprogyimo. 1 dalis. Pagrindai ir metodika“

- DIN EN 13463-1:2001 „Neelektriniai prietaisai, skirti naudoti potencialiai sprogiose atmosferose. 1 dalis. Pagrindai ir reikalavimai“
- DIN EN ISO 12100-1/-2 „Mašinų sauga. Bendrieji reikalavimai“
- DIN EN 1953:1998 „Dengiamųjų medžiagų pulverizavimo ir purškimo įranga. Saugos reikalavimai“

Taikyti nacionaliniai standartai

- DIN 31000:1979 „Bendrieji techninių gaminių saugaus projektavimo principai“
- DIN 31001-1:1983 Techninių gaminių saugus projektavimas. Apsauginiai įtaisai. Sąvokos, saugūs atstumai suaugusiems ir vaikams“

Pagal Direktyvos 94/9/EB VIII priedą reikalaujami priedai 10 metų saugomi įgaliotoje tarnyboje numeriu 0123 (dokumentų numeris 70023722)

70806 Kornwestheim, 21.02.2013







Albrecht Kruse
Direktorius
Albrecht Kruse

Satura rādītājs [oriģinālā redakcija: vāciski]

1. Simboli.....	275	8. Krāsu pulverizatora tīrīšana .	282
2. Tehniskie parametri	275	9. Tehniskā apkope	283
3. Piegādes komplekts	276	10. Traucējumu novēršana.....	286
4. Krāsu pulverizatora uzbūve..	277	11. Utilizācija	288
5. Paredzētais pielietojums	277	12. Klientu apkalpošanas	
6. Drošības norādījumi	277	centrs.....	288
7. Eksploatācijas sākšana	280	13. Garantija / atbildība	288
		14. Rezerves detaļas.....	289
		15. Atbilstības deklarācija.....	290

1. Simboli







	Brīdinājums! par briesmām, kas var izraisīt nāvi vai nodarīt smagus miesas bojājumus.
	Sargies! no bīstamām situācijām, kas var izraisīt materiālus zaudējumus.
	Sprādzienbīstamība! Brīdinājums par apdraudējumu, kas var izraisīt nāvi vai nodarīt smagus miesas bojājumus.
	Norāde! Noderīgi padomi un ieteikumi.

2. Tehniskie parametri

Ieteicamais pulverizatora ieejas spiediens	
RP	2,0 bar - 2,5 bar
HVLP	2,0 bar
"Compliant"	> 2,0 bar (Sprauslas iekšējais spiediens > 0,7 bar)
Compliant Lombardijas likumdošana/Itālija	< 2,5 bar (Sprauslas iekšējais spiediens <1,0 bar)

Ieteicamais smidzināšanas attālums	
RP	17 cm - 21 cm
HVLP	13 cm - 17 cm
HVLP Lombardijas/Itālija	13 cm - 21 cm

Maks. pulverizatora ieejas spiediens	
	10,0 bar

Gaisa patēriņš pie 2,0 bar pulverizatora ieejas spiediens						
RP	295 NI/min					
HVLP	430 NI/min					
Smidzināmā šķidruma maks. temperatūra						
			50 °C			
Svars						
SATAjet 3000 B	651 g		673 g		536 g	
SATAjet 3000 B DIGITAL	702 g		714 g		587 g	
Saspiestā gaisa pieslēgums						
			G 1/4 a			
Padeves tvertnes (plastmasa) tilpums						
			600 ml			
Papildizvēle: elektroniskais manometrs						
Ieslēgšanās / izslēgšanās robeža	0,2 bar					
Indikācijas precizitāte	± 0,05 bar					
Maksimālā indikācijas vērtība	9,5 bar					
Baterija	Renata CR1632 (preces Nr. 133884)					

3. Piegādes komplekts

- Krāsu pulverizators ar sprauslu komplektu un padeves tvertni
- Lietošanas instrukcija
- Instrumentu komplekts
- CCS klipši

Alternatīvie izpildījumi ar:

- Šarnīrsavienojums
- Alumīnija vai plastmasas padeves tvertne ar atšķirīgiem tilpumiem
- Elektroniskais manometrs

4. Krāsu pulverizatora uzbūve [1]

- | | |
|---|---|
| [1-1] Krāsu pulverizatora rokturis | [1-11] Materiāla daudzuma regulēšanas skrūve |
| [1-2] Darba svira | [1-12] Materiāla daudzuma regulēšanas kontruzgrieznis |
| [1-3] Sprauslu komplekts ar gaisa sprauslu, krāsas sprauslu (nav redzama), krāsas adatu (nav redzama) | [1-13] Gaisa mikrometrs |
| [1-4] Krāsu pulverizatora savienojums ar QCC (ātrmaiņas patrona) | [1-14] Gaisa mikrometra fiksācijas skrūve |
| [1-5] Padeves tvertnes savienojums ar QCC (ātrmaiņas patrona) | [1-15] Pneimocilindra virzulis (nav redzams) |
| [1-6] Krāsas sietiņš (nav redzams) | [1-16] Saspiestā gaisa pieslēgums |
| [1-7] Padeves tvertne | [1-17] ColorCode sistēma (CCS) |
| [1-8] Padeves tvertnes vāciņš | [1-18] Spiediena indikatora priekšējais panelis (tikai modelim DIGITAL) |
| [1-9] Pilienu bloķētājs | [1-19] Spiediena indikators (tikai modelim DIGITAL) |
| [1-10] Strūklas apļa / platuma regulators | |

5. Paredzētais pielietojums

Krāsu pulverizatoru paredzēts izmantot krāsu un laku, kā arī citu piemērotu, šķīdumu (smidzināmu šķīdumu) uzklāšanai ar saspiestu gaisu uz tam piemērotajiem objektiem.

6. Drošības norādījumi

6.1. Vispārīgie drošības norādījumi



Brīdinājums! Sargies!

- Pirms krāsu pulverizatora lietošanas uzmanīgi un līdz galam izlasiet visus drošības norādījumus un lietošanas instrukciju. Drošības norādījumi un aprakstītās darbības ir jāievēro.
- Visus pievienotos dokumentus saglabājiet, un krāsu pulverizatoru tālāk nododiet tikai kopā ar šiem dokumentiem.

6.2. Krāsu pulverizatoriem specifiski drošības norādījumi



Brīdinājums! Sargies!

- Ievērot vietējos drošības, nelaimes gadījumu novēršanas, darba aizsardzības un vides aizsardzības noteikumus!
- Krāsu pulverizatoru nekad nepavērst pret dzīvu būtni!
- Krāsu pulverizatora lietošanu, tīrīšanu un tehnisko apkopi drīkst veikt tikai speciālisti!
- Personām, kuru reaģētspēja traucēta narkotisko vielu, alkohola, medikamentu lietošanas rezultātā vai citu iemeslu dēļ, strādāt ar krāsu pulverizatoru ir aizliegts!
- Ja krāsu pulverizators ir bojāts vai trūkst kādas detaļas, to lietot ir aizliegts! It īpaši jāievēro, lai fiksācijas skrūve būtu stingri nostiprināta **[1-14]!**
- Krāsu pulverizatoru pirms katras lietošanas pārbaudīt un vajadzības gadījumā salabot!
- Ja krāsu pulverizatoram rodas kādi bojājumi, nekavējoties pārtraukt tā lietošanu, atvienot no saspīestā gaisa padeves tīkla!
- Nekad pašrocīgi nepārbūvēt un neveikt tehniskas izmaiņas krāsu pulverizatorā!
- Izmantot tikai SATA oriģinālās rezerves detaļas vai piederumus!
- Izmantot tikai SATA ieteiktās mazgāšanas ierīces! Ievērot lietošanas instrukciju!
- Nekad neizmantot skābi, sārmu vai benzīnu saturošus smidzināmos šķīdumus!
- Krāsu pulverizatoru nekad neizmantot uzliesmošanas avotu, piemēram, atklātas liesmas, degošu cigarešu vai sprādzienbīstamu elektrisko ierīču, tuvumā!
- Krāsu pulverizatora darba zonā ienest tikai darba tālākai izpildei nepieciešamo šķīdinātāja, krāsas, lakas vai cita nepieciešamā smidzināmā šķīduma daudzumu! Tos pēc darba beigām novietot atbilstošās uzglabāšanas telpās!

6.3. Individuālie aizsardzības līdzekļi



	Brīdinājums!
<ul style="list-style-type: none"> • Strādājot ar krāsu pulverizatoru, kā arī tīrot to un veicot tā tehnisko apkopi, vienmēr valkāt atļautos elpceļu un acu aizsardzības līdzekļus, kā arī piemērotus aizsargcimdus un darba apģērbu un apavus! • Strādājot ar krāsu pulverizatoru, var tikt pārsniegts 85 dB(A) skaņas spiediena līmenis. Valkāt piemērotus dzirdes aizsargus! 	

Strādājot ar krāsu pulverizatoru, uz lietotāja ķermeni netiek pārnestas nekādas vibrācijas. Prettrieciena spēks ir neliels.

6.4. Lietošana sprādzienbīstamības zonās

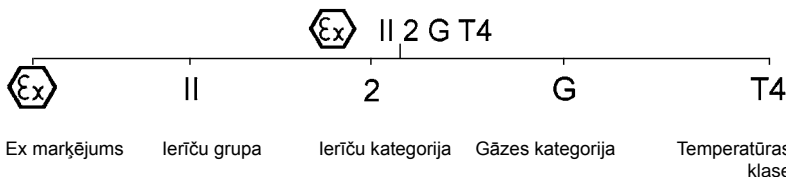

6.4.1 Vispārīga informācija

Krāsu pulverizatoru ir atļauts izmantot / uzglabāt sprādzienbīstamības 1. un 2. zonā.

		Brīdinājums! Sprādzienbīstamība!
<ul style="list-style-type: none"> • Tālā norādītā pielietojuma un darbību rezultātā zūd aizsardzība pret sprādzienbīstamību un tādēļ ir <u>aizliegts</u>: • Ienest krāsu pulverizatoru sprādzienbīstamības 0. zonā! • Izmantot šķīdinātājus vai tīrīšanas līdzekļus, kuri izgatavoti uz halogēnētu ogļūdeņražu bāzes! Tā rezultātā rodošās ķīmiskās reakcijas var izraisīt eksploziju! 		

6.4.2 Papildu norādes darbam ar elektronisko manometru

Elektroniskajam manometram ir veikta modeļa parauga pārbaude. Tas ir izstrādāts, konstruēts un izgatavots saskaņā ar EK direktīvu 94/9 EK. Tas ir iegrupēts saskaņā ar II 2 G Ex ia IIC T4 FM Global IS CL I, ZN 1, AEx ia IIC T4 IS CL I, DIV 1, GP A, B, C&D, T4. To drīkst izmantot un uzglabāt sprādzienbīstamības 1. un 2. zonā apkārtējās vides temperatūrā līdz 60° C. Pārbaužu izpildinstitūcija: KEMA 05 ATEX 1090 X.



Brīdinājums! Sprādzienbīstamība!

Tālā norādītā pielietojuma un darbību rezultātā zūd aizsardzība pret sprādzienbīstamību un tādēļ ir aizliegts:

- Baterijas mainīšana sprādzienbīstamības zonās!
 - Spiediena indikācijas priekšējā paneļa atvēršana!
 - Citas baterijas, nevis firmas "Renata" baterijas CR 1632, uzstādīšana!
- Mainot bateriju, ieteicams nomainīt baterijas nodalījuma blīvējumu!

7. Eksploatācijas sākšana



Brīdinājums! Sprādzienbīstamība!

- Izmantot tikai šķīdinātājus nesaturošas, antistatiskas, nebojātas, tehniski labā kārtībā esošas saspiestā gaisa šļūtenes ar vismaz 10 bar spiediena izturību, piemēram, **preces Nr. 53090!**



Norāde!

Nodrošināt šādus priekšnosacījumus:

- Saspiestā gaisa pieslēgums G 1/4 a vai piemērots SATA savienotāju-zgalis.
- Nodrošināt minimālo saspiestā gaisa caurplūdi (gaisa patēriņš) un spiedienu (ieteicamais pulverizatora ieejas spiediens) atbilstoši 2. nodaļai.
- Tīrs saspiestais gaiss, piemēram, ar SATA filtru 484, **preces Nr. 92320**

**Norāde!**

- Saspiestā gaisa šļūtene ar vismaz 9 mm iekšējo diametru (skatīt brīdinājumu norādījumus), piemēram, **reces Nr. 53090**.

99. Pārbaudīt, vai visas skrūves **[2-1]**, **[2-2]**, **[2-3]**, **[2-4]** un **[2-5]** ir cieši pievilktas. Krāsas sprauslu **[2-1]** saskaņā ar **[7-4]** pievilkt ar roku (14 Nm). Pārbaudīt fiksācijas skrūves **[2-5]** pozīciju saskaņā ar **[10-1]**, vajadzības gadījumā pievilkt.
100. Krāsukanāluizskalotarpriemērotutīrīšanasšķidrumu **[2-6]**, **8. nodaļa**.
101. Noregulēt gaisa sprauslu: vertikāla strūkļa **[2-7]**, horizontāla strūkļa **[2-8]**.
102. Uzmontēt krāsas sietiņu **[2-9]** un padeves tvertni **[2-10]**.
103. Piepildīt padeves tvertni (maksimāli 20 mm zemaugšmalas), noslēgt ar vāciņu **[2-11]** un ievietot pilienu bloķētāju **[2-12]**.
104. Pie gaisa pieslēgvietas pieskrūvēt savienotājuzgali **[2-13]** (nav iekļauts piegādes komplektā).
105. Pievienot saspiestā gaisa šļūteni **[2-14]**.

7.1. Pulverizatora ieejas spiediena noregulēšana

**Norāde!**

- Darba sviru pilnībā nospiež un noregulēt pulverizatora ieejas spiedienu (skatīt 2. nodaļu) atbilstoši šādām sadaļām (**[3-1]**, **[3-2]**, **[3-3]**, **[3-4]** līdz **[3-5]**), darba sviru atkal atlaist.
- Izpildot punktus **[3-3]**, **[3-4]** un **[3-5]**, gaisa mikrometram **[1-13]** jābūt pilnībā atvērtam / novietotam vertikāli.
- Ja nepieciešamais pulverizatora ieejas spiediens netiek sasniegts, jāpalielina spiediens saspiestā gaisa padeves tīklā; ja spiediens ir pārāk liels, nepieciešams liels sviras pievilšanas spēks.

[3-1] Krāsu pulverizators ar digitālo manometru (precīza metode).

[3-2] SATA adam 2 (piederumi / precīza metode).

[3-3] Atsevišķs manometrs ar regulatoru (piederumi).

[3-4] Atsevišķs manometrs bez regulatora (piederumi).

[3-5] Saspiestā gaisa padeves tīkla spiediena mērīšana (neprecīzākā metode): **Pamatlikums:** Spiedienu uz 10 m saspiestā gaisa šļūtenes (iekšējais diametrs 9 mm) ar spiediena ierobežotāju

noregulēt par 0,6 bar augstāk nekā ieteicamais pulverizatora ieejas spiediens.

7.2. Materiāla caurplūdes noregulēšana [4-1], [4-2], [4-3] un [4-4] - materiāla daudzuma regulators pilnībā atvērts



Norāde!

Ja materiāla daudzuma regulators ir pilnībā atvērts, krāsu sprauslas un krāsu adatas nodilums ir vismazākais. Sprauslu lielumu izvēlēties atkarībā no smidzināmā šķidruma un darba ātruma.

7.3. Smidzināšanas strūklas noregulēšana

- Noregulēt strūklas platumu (rūpnīcas iestatījums) [5-1].
- Noregulēt strūklas apli [5-2].

7.4. Krāsošana



Lai sāktu krāsošanu, pilnībā pievilkt darba sviru [6-1]. Krāsu pulverizatoru virzīt atbilstoši [6-2]. Ievērot smidzināšanas attālumu atbilstoši 2. nodaļā norādītajam.

8. Krāsu pulverizatora tīrīšana



Brīdinājums! Sargies!

- Pirms visiem tīrīšanas darbiem krāsu pulverizatoru atvienot no saspīestā gaisa padeves tīkla!
- Miesas bojājumu gūšanas risks negaidītas saspīestā gaisa vai izsmidzināmā šķidruma izplūdes dēļ!
- Krāsu pulverizatoru un padeves tvertni pilnībā iztukšot, smidzināmo šķidrumu pareizi utilizēt!
- Detaļas demontēt un uzmontēt ļoti uzmanīgi! Izmantot tikai piegādes komplektā iekļautos speciālos instrumentus!
- Izmantot neitrālu tīrīšanas šķidrumu (pH vērtība no 6 līdz 8)!*
- Neizmantot skābes, sārmus, bāzes, kordināšanas šķīdumus, nepiemērotus reģenerātus vai citus stipras iedarbības tīrīšanas līdzekļus, piemēram, toluolu!*
- Krāsu pulverizatoru negremdēt tīrīšanas šķidrumā!*



 	Brīdinājums! Sargies!
<ul style="list-style-type: none"> • Elektroniskā spiediena indikatora stiklu netīrīt ar smailiem, asiem vai raupjiem priekšmetiem! • Atveres tīrīt tikai ar SATA tīrīšanas sukām vai SATA sprauslu tīrīšanas adatām. Citu instrumentu izmantošana var izraisīt bojājumus vai ietekmēt smidzināšanas strūklu. Ieteicamie piederumi: tīrīšanas komplekts, preces Nr. 64030. • Izmantot tikai SATA ieteiktās mazgāšanas ierīces! Ievērot lietošanas instrukciju! • Gaisa kanālu visas mazgāšanas laikā izpūst ar tīru saspiesto gaisu! • Sprauslu galvai ir jābūt vērstai uz leju! • Krāsu pulverizatoru mazgāšanas ierīcē atstāt tikai uz mazgāšanas laiku!*,** • Nekad neizmantojot ultraskaņas tīrīšanas sistēmas - sprauslu un virsmas bojājumi!** • Pēc tīrīšanas krāsu pulverizatoru un krāsu kanālu, gaisa sprauslu, iesk. vītņi un padeves tvertņi izpūst sausus ar saspiegtu gaisu!* 	

* pretējā gadījumā korozijas risks

** pretējā gadījumā elektronikas bojājumi DIGITAL pulverizatoriem

	Norāde!
<ul style="list-style-type: none"> • Pēc sprauslu komplekta iztīrīšanas pārbaudīt smidzināšanas efektivitāti! • Citi tīrīšanas padomi: www.sata.com/TV. 	

9. Tehniskā apkope

 	Brīdinājums! Sargies!
<ul style="list-style-type: none"> • Pirms visiem tehniskās apkopes darbiem krāsu pulverizatoru atvienot no saspiegtā gaisa padeves tīkla! • Detaļas demontēt un uzmontēt ļoti uzmanīgi! Izmantot tikai piegādes komplektā iekļautos speciālos instrumentus! 	

9.1. Sprauslu komplekta nomainīšana [7-1], [7-2], [7-3], [7-4], [7-5] un [7-6]

Katrs SATA sprauslu komplekts sastāv no „Krāsu adatas“ [7-1], „Gaisa sprauslas“ [7-2] un „Krāsu sprauslas“ [7-3] un ir manuāli noregulēts uz perfektu smidzināšanas efektivitāti. Tādēļ vienmēr jānomaina viss sprauslu komplekts reizē. Pēc uzmontēšanas noregulēt materiāla caurplūdi atbilstoši 7.2. nodaļai.

9.2. Difuzora gredzena nomainīšanas soļi: [7-1], [7-2], [7-3], [8-1], [8-2] [8-3], [7-4], [7-5] un [7-6]

	Sargies!
<ul style="list-style-type: none"> • Difuzora gredzenu izņemt tikai ar SATA izņemšanas instrumentu. • Nepielietot spēku, lai neizraisītu blīvējuma virsmu bojājumus. 	

	Norāde!
<p>Pēc demontāžas pārbaudīt blīvējuma virsmas krāsu pulverizatorā [8-2], vajadzības gadījumā notīrīt. Bojājuma gadījumā vērsieties, lūdzu, pie sava SATA pārdevēja. Jauno difuzora gredzenu ar 12h marķējuma [8-3] palīdzību novietot pareizā pozīcijā, (tapa atverē) un vienmērīgi iespiest. Pēc iemontēšanas noregulēt materiāla caurplūdi atbilstoši 7.2. nodaļai.</p>	

9.3. Krāsu adatas blīvējuma nomainīšanas soļi: [9-1], [9-2] un [9-3]

Nomaiņa nepieciešama, ja gar pašregulējošo krāsu adatas blīvi izplūst smidzināmais šķidrums. Demontēt darba sviru saskaņā ar [9-2]. Pēc demontāžas pārbaudīt, vai krāsu adata nav bojāta, vajadzības gadījumā nomainīt sprauslu komplektu. Pēc uzmontēšanas noregulēt materiāla caurplūdi atbilstoši 7.2. nodaļai.

9.4. Pneimocilindra virzuļa, virzuļa atsperes un mikrometra nomainīšanas soļi: [10-1], [10-2] un [10-3]

	Brīdinājums!
<ul style="list-style-type: none"> • Krāsu pulverizatoru atvienot no saspiestā gaisa padeves tīkla! 	

Nomainīšana nepieciešama, ja, darba svirai neesot nospiestai, pa gaisu sprauslu vai gaisa mikrometru izplūst gaiss. Pēc demontāžas gaisa mikrometru un atsperi iezīst ar SATA pulverizatoru smērvielu (**preces Nr. 48173**), ielikt kopā ar pneimocilindra virzuli un ieskrūvēt fiksācijas skrūvi **[10-1]**. Pēc uzmontēšanas noregulēt materiāla caurplūdi atbilstoši 7.2. nodaļai.



Brīdinājums!

- Pārbaudīt, vai fiksācijas skrūve ir cieši pievilkta! Gaisa mikrometrs var nekontrolēti izsprāgt no krāsu pulverizatora!

9.5. Blīvējuma (no gaisa puses) nomainīšana



Brīdinājums!

- Krāsu pulverizatoru atvienot no saspīestā gaisa padeves tīkla!

Soļi: [9-1], [9-2], [10-1], [10-2], [10-3], [10-4] un [10-5]

Pašregulējošā blīvējuma **[10-5]** nomainīšana ir nepieciešama, ja zem darba sviras izplūst gaiss.

1. Pēc demontāžas pārbaudīt pneimocilindra virzuļa kātu **[10-4]**; vajadzības gadījumā notīrīt vai bojājuma gadījumā (piemēram, saskrāpēts vai saliekts) nomainīt, iezīst ar SATA smērvielu intensīvam darba režīmam (**preces Nr. 48173**) un iemontēt, ievērot montāžas virzienu!
2. Tāpat iezīst gaisa mikrometru un atsperi, ievietot kopā ar pneimocilindra virzuli un ieskrūvēt fiksācijas skrūvi.

Pēc uzmontēšanas noregulēt materiāla caurplūdi atbilstoši 7.2. nodaļai.



Brīdinājums!



- Pārbaudīt, vai fiksācijas skrūve ir cieši pievilkta! Gaisa mikrometrs var nekontrolēti izsprāgt no krāsu pulverizatora!

9.6. Strūklas apļa / platuma regulēšanas vārpstiņas nomainīšana

Soļi: [11-1], [11-2], [11-3] [11-4]

Nomainīšana nepieciešama, ja no regulatora izplūst gaiss vai regulators nefunkcionē. Pēc demontāžas vārpstiņas montāžas vītni apstrādāt ar blīvēšanas līdzekli, piemēram, Loctite 242 **[11-4]**.

9.7. Baterijas (DIGITAL) nomaiņšana [12-1] un [12-2]

 	Brīdinājums! Sprādzienbīstamība!
<ul style="list-style-type: none"> • Baterijas mainīšanu veikt tikai ārpus sprādzienbīstamības zonām! • Obligāti ievērot 6.4.2. nodaļā sniegtos drošības norādījumus! 	

Baterijas darbības ilgums atkarībā no lietošanas intensitātes ir 1 - 3 gadi. Ja spiediena indikatorā parādās baterijas simbols, baterija jānomaina tuvāko 2 līdz 3 nedēļu laikā. Baterija ir tukša, ja pie pulverizatora ieejas spiediena virs 0,2 bar (3 psi) nav rādījuma (darba svira nospiesta). Ar roku pieskrūvēt jaunu baterijas nodalījuma vāciņu ar iepriekš uzmontētu blīvējumu (**preces Nr. 133884**, ieskaitot bateriju) un pārbaudīt darbību.

10. Traucējumu novēršana

Traucējums	Cēlonis	Novēršana
Nevienmērīga smidzināšanas strūkļa (plandās/spļaudās) vai padeves tvertnē ir gaisa pūslīši	Krāsu sprausla nav pietiekami cieši pievilktā	Krāsu sprauslu [2-1] pievilkt ar universālo atslēgu
	Bojāts vai netīrs difuzora gredzens	Nomainīt difuzora gredzenu, jo tas demontāžas laikā tiek bojāts
Gaisa pūslīši padeves tvertnē	Valīga gaisa sprausla	Ar roku cieši pievilkt gaisa sprauslu [2-2]
	Netīra starptelpa starp gaisa sprauslu un krāsu sprauslu („Gaisa kontūrs“)	Tīrīt gaisa kontūru, ievērot 8. nodaļu
	Netīrs vai bojāts sprauslu komplekts	Tīrīt sprauslu komplektu, 8. nodaļa, vai nomainīt, 9.1. nodaļa
	Padeves tvertnē pārāk maz smidzināmā šķidruma	Uzpildīt padeves tvertni [1-6]
	Bojāts krāsu adatas blīvējums	Nomainīt krāsu adatas blīvējumu, 9.3. nodaļa

Traucējums	Cēlonis	Novēršana
Pārāk mazs, slīps, vienpusējs vai sadalīts smidzināšanas rezultāts	Gaisa sprauslas atveres nosprostotas ar krāsu	Tīrīt gaisa sprauslu, ievērot 8. nodaļu
	Bojāta krāsu sprauslas smaile (krāsu sprauslas rēdze)	Pārbaudīt, vai krāsu sprauslas smaile nav bojāta, vajadzības gadījumā nomainīt sprauslu komplektu, 9.1. nodaļa
Strūklas apļa / platuma regulators nedarbojas - regulators pagriežams	Difuzora gredzens nav pareizi novietots (tapa nav atvērē) vai ir bojāts	Nomainīt difuzora gredzenu un iemontējot pievērst uzmanību pareizai pozīcijai, 9.2. nodaļa
Strūklas apļa / platuma regulators nav pagriežams	Regulators pretēji pulksteņrādītāja virzienam iegriezts pārāk dziļi gala zonā; vaiīga vārpstiņa pulverizatora vītņē	Regulatoru izskrūvēt ar universālo atslēgu; padarīt funkcionējošu vai pilnībā nomainīt, 9.6. nodaļa
Krāsu pulverizators neaptur gaisa plūsmu	Netīrs pneimocilindra virzuļa ietvars vai pneimocilindra virzulis	Tīrīt pneimocilindra virzuļa ietvaru un/vai pneimocilindra virzuli, nomainīt pneimocilindra virzuļa blīvi, 9.4. nodaļa
Gaisa sprauslas vītnes materiāla kanāla (tvertnes pieslēguma) vai krāsu pulverizatora korpusa korozija	Pulverizatorā/uz pulverizatora pārāk ilgi palicis tīrīšanas šķidrums (ūdeņains)	Tīrīšana, ievērot 8. nodaļu , omainīt pulverizatora korpusu
	Nepiemēroti tīrīšanas šķidrums	

Traucējums	Cēlonis	Novēršana
Digitālais indikators melns	Pulverizators pārāk ilgi turēts tīrīšanas šķidrums	Tīrīšana, ievērot 8. nodaļu, nomainīt digitālo ierīci
	Pulverizators nepareizi ievietots mazgāšanas ierīcē	
Gar krāsu adatas blīvējumu izplūst smidzināmais šķidrums	Bojāts krāsu adatas blīvējums vai blīvējuma nav	Nomainīt / uzstādīt krāsu adatas blīvējumu, 9.3. nodaļa
	Netīra vai bojāta krāsu adata	Nomainīt sprauslu komplektu, 9.1. nodaļa; vajadzības gadījumā nomainīt krāsu adatas blīvējumu, 9.3. nodaļa
Krāsu pulverizatoram no krāsu sprauslas smailes ("krāsu sprauslas rēdze") pil šķidrums	Svešķermenis starp krāsu adatas smaili un krāsu sprauslu	Tīrīt krāsu sprauslu un krāsu adatu, 8. nodaļa
	Bojāts sprauslu komplekts	Nomainīt sprauslu komplektu, 9. nodaļa

11. Utilizācija

Pilnībā iztukšots krāsu pulverizators ir utilizējams kā otrreizējās pārstrādes materiāls. Lai novērstu apkārtējās vides piesārņojumu, bateriju un smidzināmā šķidrums paliekas utilizēt atsevišķi no krāsu pulverizatora. Ievērot vietējos noteikumus!

12. Klientu apkalpošanas centrs

Piederumus, rezerves detaļas un tehnisko atbalstu Jūs varat saņemt no sava SATA pārdevēja.

13. Garantija / atbildība

Ir spēkā SATA vispārējie darījumu noteikumi un eventuālās papildu vienošanās, kā arī attiecīgie spēkā esošie likumi.

SATA neuzņemas atbildību, ja:

- netiek ievērota lietošanas instrukcija
- izstrādājums tiek lietots neatbilstoši paredzētajam pielietojumam

- tiek piesaistīts neapmācīts personāls
- netiek izmantoti individuālie aizsardzības līdzekļi
- netiek izmantoti oriģinālie piederumi un rezerves detaļas
- tiek veiktas pašrocīga pārbūve vai tehniskas izmaiņas
- ir dabisks nolietojums / nodilums
- ja rodas lietojumam netipisks trieciennoslogojums
- tiek veikti montāžas un demontāžas darbi

14. Rezerves detaļas [13]

Preces Nr.	Nosaukums
1826	Iepakojums ar 4 pilienu bloķētājiem 0,6 l plastmasas tvertnēm
3988	Atsevišķs krāsas sietiņu iepakojums ar 10 gab.
6395	Iepakojums ar 4 CCS klipšiem (zaļš, zils, sarkans, melns)
7757	Iepakojums ar 4 CCS klipšiem (zaļš, zils, sarkans, melns) modelim SATAJet 3000 B DIGITAL
9050	Instrumentu komplekts (sastāv no: difuzora gredzena izvilšanas instrumenta, krāsas sietiņa, tīrīšanas suku, iekšējās seškantnes atslēgas ar atslēgas platumu 2 un 4 un universālo atslēgu)
15438	Krāsu adatas blīvējums
16162	Šarnīrsavienojums G 1/4 a DIGITAL krāsu pulverizatoriem
19745	Šarnīrsavienojums G 1/4 a x M15 x 1 ne DIGITAL krāsu pulverizatoriem
27243	0,6 l QCC ātrmaiņas padeves tvertne (plastmasas)
49395	Skrūvējams vāciņš 0,6 l plastmasas tvertnei
76018	Iepakojums ar 10 x 10 gab. krāsu sietiņiem
76026	Iepakojums ar 50 x 10 gab. krāsu sietiņiem
86843	Pneimocilindra virzuļa kāts
89771	Strūklas apļa / platuma regulatora vārpstiņa
97824	Iepakojums ar 3 gab. difuzora gredzeniem
133850	Darba sviru komplekts SATAJet 3000
133876	Blīvju turētājs ar čaulu modelim SATAJet 3000 B DIGITAL
133884	Bateriju komplekts ar noslēgskrūvi un blīvējumu DIGITAL ierīcei

Preces Nr.	Nosaukums
133926	Sviras rullīšu komplekts
133934	Iepakojums ar 3 blīvējumiem strūklas apļa / platuma regulēšanas vārpstiņai
133942	Blīvējuma turētājs (no gaisa puses)
133959	Atsperu komplekts 3x krāsu adatai / 3x pneimocilindra virzuļa atsperes
133967	Iepakojums ar 3 fiksācijas skrūvēm SATA gaisa mikrometram
133975	Gaisa pieslēgums modelim SATAjet 3000 DIGITAL ar čaulu
133991	Iepakojums ar 3 pneimocilindra virzuļa galvām
134015	Gaisa mikrometrs
134023	Materiāla daudzuma regulēšana ar kontruzgriezni
134031	Poga ar uzvelmējumu un skrūve (ik pa 2 gab.)
134056	Strūklas apļa / platuma regulatora vārpstiņa
134098	Gaisa pieslēguma elements G 1/4a - M15 x 1a
<input type="checkbox"/>	Iekļauts remonta komplektā (preces Nr. 133835)
<input checked="" type="checkbox"/>	Iekļauts pneimocilindra servisa vienībā (preces Nr. 82552)
<input type="checkbox"/>	Iekļauts blīvējumu komplektā (preces Nr. 136960)

15. Atbilstības deklarācija

Ražotājs:

SATA GmbH & Co. KG

Domertalstrasse 20

D-70806 Kornwestheim

Ar šo apliecinām, ka tālāk minētais izstrādājums, pamatojoties uz tā koncepciju, konstrukciju un uzbūves veidu, mūsu apgrozībā laistajā izpildījumā atbilst direktīvas 94/9/EK pamata drošības prasībām, ieskaitot deklarācijas sastādīšanas brīdī spēkā esošās izmaiņas, un ir izmantojams sprādzienbīstamības zonās saskaņā ar EK direktīvu 94/9/EK (ATEX), pielikums X, B.

Izstrādājuma nosaukums: krāsu pulverizators

Modeļa apzīmējums: SATAjet 3000 B RP/HVLP / DIGITAL

ATEX marķējums: II 2 G T4

norādītās institūcijas numurs: 0344

KEMA 05 ATEX 1090
IECEX KEM 09.0075X
DEKRA Certification B.V.
Utrechtseweg 310
6812 AR Arnhem

Saistītās EK direktīvas:

- EN 60079-0:2009, EN 60079-11:2007, EN 60079-26:2007
- EK direktīva 94/9//EK par dalībvalstu tiesību aktu tuvināšanu attiecībā uz iekārtām un aizsardzības sistēmām, kas paredzētas lietošanai sprādzienbīstamā vidē
- EK Mašīnu direktīva 2006/42/EK

Piemērotie harmonizētie standarti:

- DIN EN 1127-1:2008 „Sprādziena novēršana un aizsardzība. 1. daļa: Pamatnorādījumi un metodoloģija“
- DIN EN 13463-1:2001 „Neelektriskās iekārtas sprādzienbīstamām vidēm - 1. daļa: Pamatmetode un prasības“
- DIN EN ISO 12100-1/-2; „Mašīnu drošība, vispārīgās prasības“
- DIN EN 1953:1998 „Izsmidzināšanas un sajaukšanas iekārtas pārklājuma materiāliem - Drošības prasības“

Piemērotie nacionālie standarti:

- DIN 31000:1979 „Vispārīgie principi tehnisko izstrādājumu drošai izstrādei“
- DIN 31001-1:1983 „Tehnisko izstrādājumu droša izstrāde; aizsargierīces; jēdzieni, drošības attālumi pieaugušajiem un bērniem“

Saskaņā ar direktīvas 94/9/EK pielikumu VIII prasītie dokumenti novietoti glabāšanā norādītajā iestādē Nr. 0123 ar dokumentu numuru 70023722 uz 10 gadiem.

70806 Kornwestheim, 21.02.2013



Albrecht Kruse





Uzņēmuma vadītājs

SATA GmbH & Co. KG

Inhoudsopgave [oorspronkelijke versie: Duits]

1. Symbolen	293	8. Lakpistool reinigen	300
2. Technische gegevens	293	9. Onderhoud	301
3. Leveringsomvang	294	10. Storingen verhelpen	304
4. Opbouw van de lakpistool	295	11. Afvalverwerking	307
5. Gebruik waarvoor het apparaat bestemd is	295	12. Klantenservice	307
6. Veiligheidsinstructies	295	13. Garantie / Aansprakelijk- heid	307
7. Ingebruikname	298	14. Reserveonderdelen	307
		15. Conformiteitsverklaring	308

1. Symbolen



	Waarschuwing! voor gevaar dat kan leiden tot de dood of tot ernstige verwondingen.
	Voorzichtig! voor een gevaarlijke situatie die kan leiden tot materiële schade.
	Explosiegevaar! Waarschuwing voor gevaar dat kan leiden tot de dood of tot ernstige verwondingen.
	Aanwijzing! Nuttige tips en aanbevelingen.

2. Technische gegevens

Aanbevolen ingangsdruk pistool	
RP	2,0 bar - 2,5 bar
HVLP	2,0 bar
Compliant	> 2,0 bar (interne druk sproeiers > 0,7 bar)
Compliant wetgeving Lombardije/Italië	< 2,5 bar (interne druk sproeiers < 1,0 bar)

Aanbevolen sproeiafstand	
RP	17 cm - 21 cm
HVLP	13 cm - 17 cm
HVLP Lombardije/Italië	13 cm - 21 cm

Max. ingangsdruk pistool	
	10,0 bar

Luchtverbruik bij 2,0 bar ingangsdruk pistool			
RP		295 NI/min	
HVLP		430 NI/min	
Max. temperatuur van het sproeimiddel			
		50 °C	
Gewicht			
SATAjet 3000 B	651 g		673 g
SATAjet 3000 B DIGITAL	702 g		714 g
			536 g
			587 g
			
Persluchtaansluiting			
		G 1/4 a	
Vulhoeveelheid bovenbeker (kunststof)			
		600 ml	
Optioneel: elektronische drukmeetinrichting			
In-/ uitschakeldrempel		0,2 bar	
Weergavenauwkeurigheid		± 0,05 bar	
Maximale weergavewaarde		9,5 bar	
Accu		Renata CR1632 (art. nr. 133884)	

3. Leveringsomvang

- Lakpistool met sproeierset en bovenbeker
- Gebruikershandleiding
- Gereedschapset
- CCS-clips

Alternatieve uitvoeringen met:

- Draaigewricht
- Bovenbeker in aluminium of kunststof met verschillende vulvolumes
- Elektronische drukmeetinrichting

4. Opbouw van de lakpistool [1]

- | | |
|---|--|
| [1-1] Handgreep lakpistool | [1-11] Schroef afstelling materiaalhoeveelheden |
| [1-2] Trekkerbeugel | [1-12] Contraoer afstelling materiaalhoeveelheden |
| [1-3] Sproeierset met luchtsproeier, kleursproeier (niet zichtbaar), kleurenaald (niet zichtbaar) | [1-13] Luchtmicrometer |
| [1-4] Lakpistolen-aansluiting met QCC | [1-14] Stelschroef van de luchtmicrometer |
| [1-5] Bovenbeker-aansluiting met QCC | [1-15] Luchtzuiger (niet zichtbaar) |
| [1-6] Lakzeef (niet zichtbaar) | [1-16] Persluchtaansluiting |
| [1-7] Bovenbeker | [1-17] ColorCode-systeem (CCS) |
| [1-8] Bovenbeker-deksel | [1-18] Frontplaat voor drukweergave (alleen bij DIGITAL) |
| [1-9] Druppelblokkering | [1-19] Drukweergave (alleen bij DIGITAL) |
| [1-10] Afstelling ronde/brede straal | |

5. Gebruik waarvoor het apparaat bestemd is

Het lakpistool is bestemd voor het aanbrengen van verven en lakken, alsmede andere geschikte, vloeibare middelen (sproeimiddelen) door middel van perslucht, op de hiervoor geschikte voorwerpen.

6. Veiligheidsinstructies

6.1. Algemene veiligheidsinstructies



Waarschuwing! Voorzichtig!

- Lees voor het gebruik van het lakpistool alle veiligheidsinstructies en de bedieningshandleiding aandachtig en volledig door. De veiligheidsinstructies en de stappen die daarvoor nodig zijn, dienen te worden nageleefd.
- Bewaar alle bijgevoegde documenten en geef het lakpistool alleen samen met deze documenten door.

6.2. Veiligheidsinstructies specifiek voor lakpistolen



Waarschuwing! Voorzichtig!

- De plaatselijke veiligheids-, ongevallenpreventie-, arbeidsveiligheids- en milieubeschermingsvoorschriften naleven!
- Lakpistool niet op levende wezens richten!
- Gebruik, reiniging en onderhoud alleen door vaklui!
- Personen bij wie het reactievermogen door drugs, alcohol, medicijnen of op andere wijze verminderd is, mogen niet met het lakpistool omgaan!
- Lakpistool nooit aanzetten in geval van beschadiging of ontbrekende delen! Met name alleen bij stevig gemonteerde stelschroef **[1-14]** gebruiken!
- Lakpistool voor ieder gebruik controleren en evt. repareren!
- Lakpistool bij beschadiging meteen buiten bedrijf stellen, van het perslucht netwerk loskoppelen!
- Lakpistool nooit eigenhandig ombouwen of technisch wijzigen!
- Uitsluitend originele SATA-reserveonderdelen resp. -accessoires gebruiken!
- Uitsluitend door SATA aanbevolen wasmachines gebruiken! Gebruikershandleiding in acht nemen!
- Geen sproeimiddelen verwerken die zuren, logen of benzine bevatten!
- Lakpistool nooit gebruiken in het bereik van ontstekingsbronnen zoals open vuur, brandende sigaretten of niet-explosieveilige inrichtingen!
- Uitsluitend de hoeveelheid oplosmiddel, kleur, lak of andere gevaarlijke sproeimiddelen, noodzakelijk voor de vooruitgang van het werk, in de werkomgeving van het lakpistool brengen! Deze na de beëindiging van het werk in daarvoor bestemde opslagruimtes zetten!

6.3. Persoonlijke veiligheidsuitrusting



Waarschuwing!

- Bij gebruik van het lakpistool en bij reiniging en onderhoud altijd toegestane adem- en oogbescherming alsmede geschikte beschermende handschoenen en werkkleding en -schoenen dragen!
- Bij gebruik van het lakpistool kan een geluidsdrumniveau van 85 dB(A) overschreden worden. Passende gehoorbescherming dragen!

Bij gebruik van het lakpistool worden er geen trillingen op lichaamsdelen van de bediener overgedragen. De terugslagkrachten zijn gering.

6.4. Gebruik in explosiegevaarlijke gebieden

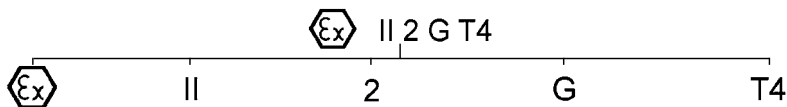

Ex-teken

Apparategroep

Apparaten-categorie

Categorie gas

Temperatuurklasse

6.4.1 Algemeen

Het lakpistool is toegestaan voor gebruik / opslag in explosiegevaarlijke gebieden van Ex-zone 1 en 2.



Waarschuwing! Explosiegevaar!

- **De volgende soorten gebruik en handelingen leiden tot het verlies van de explosiebeveiliging en zijn daarom verboden:**
- Lakpistool in explosiegevaarlijke gebieden van Ex-zone 0 brengen!
- Gebruik van oplos- en reinigingsmiddelen die gebaseerd zijn op gehalogeniseerde koolwaterstoffen! De daarbij optredende chemische reacties kunnen op explosieve wijze plaatsvinden!

6.4.2 Extra aanwijzingen bij elektronische drukmeetinrichting

De elektronische drukmeetinrichting is onderworpen aan een typeonderzoek. De inrichting is ontwikkeld, geconstrueerd en vervaardigd in overeenstemming met de EG-richtlijn 94/9 EG. De inrichting is volgens II 2 G Ex ia IIC T4 FM Global IS CL I, ZN 1, AEx ia IIC T4 IS CL I, DIV 1, GP A, B, C&D, T4 gegroepeerd. De inrichting mag in Ex-zone 1 en 2 met max. omgevingstemperatuur van 60°C worden gebruikt en opgeslagen. Keuringinstantie: KEMA 05 ATEX 1090 X.



Waarschuwing! Explosiegevaar!

De volgende soorten gebruik en handelingen leiden tot het verlies van de explosiebeveiliging en zijn daarom verboden:

- Accuvervanging in explosiegevaarlijke gebieden!
- De frontplaat openen voor drukweergave!
- Inbouw van een andere accu dan CR 1632, Fa. Renata!

Het vervangen van de afdichting op het batterijvak wordt aanbevolen bij accuvervanging!

7. Ingebruikname



Waarschuwing! Explosiegevaar!

- Alleen oplosmiddelbestendige, antistatische, onbeschadigde, technisch perfecte persluchtslangen met sterkte continudruk van minstens 10 bar gebruiken, bv. **art. nr. 53090!**



Aanwijzing!

Zorgen voor de volgende voorwaarden:

- Persluchtaansluiting G 1/4 a of passende SATA-aansluitnippel.
- Minimale persluchtvolumestroom (luchtverbruik) en druk (aanbevolen ingangsdruk pistool) volgens hoofdstuk 2 waarborgen.
- Zuivere perslucht, bv. door SATA filter 484, **art. nr. 92320**
- Persluchtslang met minstens 9 mm binnendiameter (zie waarschuwing), bv. **art. nr. 53090.**

106. Controleren of alleschroeven **[2-1]**, **[2-2]**, **[2-3]**, **[2-4]** en **[2-5]** goed vastzitten. Kleursproeier **[2-1]** volgens **[7-4]** met de hand (14 Nm) aandraaien. Controleren of stelschroef **[2-5]** volgens **[10-1]** goed vastzit en evt. vastdraaien.
107. Kleurkanaal met geschikte reinigingsvloeistof doorspoelen **[2-6]**, **hoofdstuk 8 in acht nemen**.
108. Luchtsproeieruitrichten: verticale straal **[2-7]**, horizontale straal **[2-8]**.
109. Lakzeef **[2-9]** en bovenbeker **[2-10]** monteren.
110. Bovenbeker vullen (maximaal 20 mm onder bovenrand), met deksel **[2-11]** afsluiten en druppelblokkering **[2-12]** plaatsen.
111. Aansluitnippel **[2-13]** (niet bij levering inbegrepen) opluchtaansluiting schroeven.
112. Perslucht slang **[2-14]** aansluiten.

7.1. Ingangsdruk pistool instellen

	Aanwijzing!
<ul style="list-style-type: none"> • Trekkerbeugel helemaal aftrekken en ingangsdruk pistool (zie hoofdstuk 2) volgens één van de volgende paragrafen ([3-1], [3-2], [3-3], [3-4] tot [3-5]) instellen, trekkerbeugel weer loslaten. • Bij [3-3], [3-4] en [3-5] moet de lucht micrometer [1-13] helemaal geopend zijn/loodrecht staan. • Als de vereiste ingangsdruk van het pistool niet bereikt wordt, moet de druk op het perslucht netwerk verhoogd worden; te hoge druk leidt tot hoge aftrekkkrachten. 	

[3-1] Lakpistool met digitale drukweergave (Exacte methode).

[3-2] SATA adam 2 (accessoires / Exacte methode).

[3-3] Afzonderlijke manometer met regelinrichting (accessoires).

[3-4] Afzonderlijke manometer zonder regelinrichting (accessoires).

[3-5] Drukmeting op perslucht netwerk (Meest onnauwkeurige methode): **Vuistregel:** druk per 10 m perslucht slang (binnendiameter 9 mm) op de drukverlager met 6 bar hoger dan de aanbevolen ingangsdruk van het pistool instellen.

7.2. Materiaalcapaciteit instellen [4-1], [4-2], [4-3] en [4-4] - afstelling materiaalhoeveelheden volledig geopend



Aanwijzing!

Bij volledig geopende afstelling van materiaalhoeveelheden is de slijtage op kleursproeier en kleurennaald het laagst. Sproeiermaat kiezen afhankelijk van sproeimiddel en werksnelheid.

7.3. Sproeistraal instellen

- Brede straal instellen (fabrieksinstelling) [5-1].
- Ronde straal instellen [5-2].

7.4. Lakken

Voor het lakken de trekhendel helemaal aftrekken [6-1]. Lakpistool volgens [6-2] hanteren. Sproeifstand volgens hoofdstuk 2 in acht nemen.

8. Lakpistool reinigen



Waarschuwing! Voorzichtig!

- Voor alle reinigingswerkzaamheden het lakpistool van het perslucht netwerk loskoppelen!
- Gevaar op letsel door onverwachte perslucht lekkage en/ of lekkage van het sproeimiddel!
- Lakpistool en bovenbeker volledig ledigen, sproeimiddel vakkundig als afval verwijderen!
- Delen uiterst voorzichtig demonteren en monteren! Uitsluitend het speciale, meegeleverde gereedschap gebruiken!
- **Neutrale reinigingsvloeistof (pH-waarde 6 tot 8) gebruiken!***
- **Geen zuren, logen, basen, afbijtmiddelen, ongeschikte regeneraten of andere agressieve reinigingsmiddelen, zoals bv. toluen, gebruiken!***
- **Lakpistool niet in reinigingsvloeistof onderdompelen!***
- Het glas van de elektronische drukweergave niet met puntige, scherpe of ruwe voorwerpen reinigen!

**Waarschuwing! Voorzichtig!**

- Boringen alleen met SATA-reinigingsborstels of SATA-naalden voor sproeierreiniging schoonmaken. Het gebruik van ander gereedschap kan leiden tot beschadigingen en de sproeistraal nadelig beïnvloeden.
Aanbevolen accessoires: Reinigingsset art. nr. 64030.
- Uitsluitend door SATA aanbevolen wasmachines gebruiken! Gebruikershandleiding in acht nemen!
- Luchtkanaal tijdens de hele wasprocedure met zuivere perslucht voeden!
- Sproeierkop moet naar beneden wijzen!
- **Lakpistool alleen voor de duur van de wasprocedure in de wasmachine laten!*****
- **Nooit ultrasone reinigingssystemen gebruiken** - beschadigingen van sproeiers en oppervlakken!**
- **Na het reinigen lakpistool en kleurkanaal, luchtsproeier incl. schroefdraad en bovenbeker met zuivere perslucht droogblazen!***

* anders bestaat er corrosiegevaar

** anders wordt de elektronica bij DIGITAL-pistolen beschadigd

**Aanwijzing!**

- Na reiniging van de sproeierset het sproeibeeld controleren!
- Verdere tips voor de reiniging: www.sata.com/TV.

9. Onderhoud

**Waarschuwing! Voorzichtig!**

- Voor alle onderhoudswerkzaamheden het lakpistool van het perslucht netwerk loskoppelen!
- Delen uiterst voorzichtig demonteren en monteren! Uitsluitend het speciale, meegeleverde gereedschap gebruiken!

9.1. Sproeierset vervangen [7-1], [7-2], [7-3], [7-4], [7-5] en [7-6]

Iedere SATA-sproeierset bestaat uit „kleurenaald“ [7-1], „luchtsproeier“ [7-2] en „kleursproeier“ [7-3] en is handmatig op een perfect sproeibeeld afgesteld. Daarom de sproeierset altijd compleet vervangen. Na de inbouw materiaalcapaciteit volgens hoofdstuk 7.2 instellen.

9.2. Stappen voor vervanging luchtverdeelstuk

Stappen: [7-1], [7-2], [7-3], [8-1], [8-2] [8-3], [7-4], [7-5] en [7-6]



Voorzichtig!

- Luchtverdeelstuk uitsluitend met SATA-trekgereedschap verwijderen.
- Geen geweld gebruiken, om beschadiging van de dichtingsvlakken uit te sluiten.



Aanwijzing!

Na demontage de dichtingsvlakken in het lakpistool controleren [8-2], evt. reinigen. Neem bij beschadiging contact op met uw SATA-handelaar. Nieuw luchtverdeelstuk aan de hand van de 12h-markering [8-3] positioneren, (pin in boring) en gelijkmatig erin drukken. Na de inbouw materiaalcapaciteit volgens hoofdstuk 7.2 instellen.

9.3. Stappen voor vervanging afdichting kleurenaald Stappen: [9-1], [9-2] en [9-3]

De vervanging is noodzakelijk, als er op de zelfnastellende kleurenaaldpakking sproeimiddel lekt. Trekkerbeugel volgens [9-2] demonteren. Na demontage, kleurenaald op beschadiging controleren, evt. sproeierset vervangen. Na de inbouw materiaalcapaciteit volgens hoofdstuk 7.2 instellen.

9.4. Stappen voor vervanging luchtzuigers, luchtzuigerveer en luchtmicrometers Stappen: [10-1], [10-2] en [10-3]



Waarschuwing!

- Lakpistool van het perslucht netwerk loskoppelen!

De vervanging is noodzakelijk, als er bij onbediende trekkerbeugel lucht naar buiten komt bij de luchtsproeier of de luchtmicrometer. Na demontage luchtmicrometer en veer met SATA-pistoolvet (**art. nr. 48173**) invetten, met luchtzuiger plaatsen en stelschroef erin schroeven [10-1]. Na de inbouw materiaalcapaciteit volgens hoofdstuk 7.2 instellen.



Waarschuwing!

- Controleren of stelschroef goed vastzit! Luchtmicrometer kan ongecontroleerd uit het lakpistool schieten!

9.5. Afdichting (luchtzijde) vervangen



Waarschuwing!

- Lakpistool van het perslucht netwerk loskoppelen!

Stappen: [9-1], [9-2], [10-1], [10-2], [10-3], [10-4] en [10-5]

De vervanging van de zelfnastellende afdichting [10-5] is noodzakelijk, als er lucht onder de trekkerbeugel naar buiten komt.

1. Na demontage luchtzuigerstang [10-4] controleren; evt. reinigen of bij beschadiging (bv. krassen of verbogen) vervangen, met SATA-vet met hoog rendement (**art. nr. 48173**) invetten en monteren, inbouwrichting in acht nemen!
2. Luchtmicrometer en veer eveneens invetten, met luchtzuiger plaatsen en stelschroef erin schroeven.

Na de inbouw materiaalcapaciteit volgens hoofdstuk 7.2 instellen.



Waarschuwing!

- Controleren of stelschroef goed vastzit! Luchtmicrometer kan ongecontroleerd uit het lakpistool schieten!

9.6. Spil van de afstelling ronde/brede straal vervangen

Stappen: [11-1], [11-2], [11-3] [11-4]

De vervanging is noodzakelijk, als er lucht bij de afstelling naar buiten komt of de afstelling niet functioneert. Na demontage montage draad van de spil met afdichtingsmiddel bevochtigen, bv. Loctite 242 [11-4].

9.7. Accu (DIGITAL) vervangen [12-1] en [12-2]



Waarschuwing! Explosiegevaar!

- Accu uitsluitend buiten explosiegevaarlijke gebieden vervangen!
- Veiligheidsinstructies in hoofdstuk 6.4.2 absoluut in acht nemen!

De bedrijfsduur van de accu bedraagt al naargelang gebruiksintensiteit 1 - 3 jaar. Als het accusymbool in de drukweergave verschijnt, moet de accu in de daaropvolgende 2 tot 3 weken vervangen worden. De accu is leeg, als er bij een ingangsdruk van het pistool van meer dan 0,2 bar (3 psi) geen weergave aanwezig is (trekkerbeugel bediend). Nieuwe afdekking accuvak met voorgemonteerde afdichting (**art. nr. 133884** inclusief accu) met de hand erin schroeven en werking controleren.

10. Storingen verhelpen

Storing	Oorzaak	Remedie
Trillende sproeistraal (golven/spuiten) of luchtballen in de bovenbeker	Kleursproeier niet stevig genoeg aangedraaid	Kleursproeier [2-1] met universele sleutel extra vastdraaien
	Luchtverdeelstuk beschadigd of vervuild	Luchtverdeelstuk vervangen, omdat het bij demontage beschadigd wordt

Storing	Oorzaak	Remedie
Luchtbellen in de bovenbeker	Luchtsproeier los	Luchtsproeier [2-2] met de hand vastschroeven
	Tussenruimte tussen luchtsproeier en kleursproeier („luchtcircuit“) vervuild	Luchtcircuit reinigen, hoofdstuk 8 in acht nemen
	Sproeierset vervuild of beschadigd	Sproeierset reinigen, hoofdstuk 8. resp. vervangen, hoofdstuk 9.1
	Te weinig sproeimiddel in de bovenbeker	Bovenbeker [1-6] bijvullen
	Afdichting kleurnaald defect	Afdichting kleurnaald vervangen, hoofdstuk 9.3
Sproeibeeld te klein, schuin, eenzijdig of gesplitst	Boringen van de luchtsproeier met lak beslagen	Luchtsproeier reinigen, hoofdstuk 8 in acht nemen
	Kleursproeierpunt (kleursproeierpinnetje) beschadigd	Kleursproeierpunt op beschadiging controleren, evt. sproeierset vervangen, hoofdstuk 9.1
Geen werking van de afstelling ronde/brede straal - afstelling draaibaar	Luchtverdeelstuk niet in de juiste positie geplaatst (pin niet in boring) of beschadigd	Luchtverdeelstuk vervangen en bij de inbouw letten op juiste positionering, hoofdstuk 9.2
Afstelling ronde/brede straal niet draaibaar	Afstelling is te ver tegen de klok in, in de begrenzing gedraaid; spil in de schroefdraad van het pistool los	Afstelling met universele sleutel eruit schroeven; weer in orde maken of compleet vervangen, hoofdstuk 9.6

Storing	Oorzaak	Remedie
Lakpistool schakelt lucht niet uit	Zitting luchtzuiger vervuild of luchtzuiger versleten	Zitting luchtzuiger reinigen en/of luchtzuiger, luchtzuigerpakking vervangen, hoofdstuk 9.4
Corrosie op schroefdraad luchtsproeier, materiaalkanaal (beker-aansluiting) of lakpistoolbehuizing	Reinigingsvloeistof (waterig) blijft te lang in/op het pistool	Reiniging, hoofdstuk 8 in acht nemen , pistoolbehuizing laten vervangen
	Ongeschikte reinigingsvloeistoffen	
Digitale weergave zwart	Pistool te lang in reinigingsvloeistof	Reiniging, hoofdstuk 8 in acht nemen , digitale eenheid laten vervangen
	Verkeerde positie van het pistool in wasmachine	
Sproeimiddel komt achter de kleurenaaldafdichting naar buiten	Afdichting kleurenaald defect of niet aanwezig	Afdichting kleurenaald vervangen / inbouwen, hoofdstuk 9.3
	Kleurenaald vervuild of beschadigd	Sproeierset vervangen, hoofdstuk 9,1; evt. afdichting kleurenaald vervangen, hoofdstuk 9.3
Lakpistool druppelt aan de kleursproeierpunt („kleursproeierpinnetje“)	Vreemde voorwerpen tussen kleurenaaldpunt en kleursproeier	Kleursproeier en kleurenaald reinigen, hoofdstuk 8 in acht nemen
	Sproeierset beschadigd	Sproeierset vervangen, hoofdstuk 9

11. Afvalverwerking

Afvalverwerking van het volledig geleegde lakpistool als recycleerbaar materiaal. Om schade aan het milieu te vermijden, accu en resten van het sproeimiddel gescheiden van het lakpistool vakkundig als afval verwijderen. De plaatselijke voorschriften in acht nemen!

12. Klantenservice

Accessoires, reserveonderdelen en technische ondersteuning ontvangt u bij uw SATA-handelaar.

13. Garantie / Aansprakelijkheid

Geldig zijn de Algemene Voorwaarden van SATA en evt. verdere contractuele afspraken alsmede de op dat moment geldende wetten.

SATA is met name niet aansprakelijk bij:

- Niet-naleving van de gebruikershandleiding
- Gebruik waarvoor het product niet bestemd is
- Inzet van niet-opgeleid personeel
- Het niet gebruiken van persoonlijke veiligheidsuitrusting
- Het niet gebruiken van originele accessoires en reserveonderdelen
- Eigenhandige ombouwingen of technische wijzigingen
- Natuurlijke slijtage
- Gebruiksontypische schokbelasting
- Montage- en demontagewerkzaamheden

14. Reserveonderdelen [13]

Art. nr.	Benaming
1826	Verpakking met 4 druppelblokkeringen voor 0,6 l kunststofbeker
3988	Kleinverpakking lakzeef met 10 stuks
6395	Verpakking met 4 CCS-clips (groen, blauw, rood, zwart)
7757	Verpakking met 4 CCS-clips (groen, blauw, rood, zwart) voor SATAjet 3000 B DIGITAL
9050	Gereedschapset (bestaande uit: verwijdergereedschap voor luchtverdeelstuk, lakzeef, reinigingsborstel, inbusleutel met de sleutelbreedtes 2 en 4 en universele sleutel)
15438	Afdichting kleurenaald
16162	Draaigewricht G 1/4 a voor DIGITAL -lakpistolen

Art. nr.	Benaming
19745	Draaigewricht G 1/4 a x M15 x 1 voor andere dan DIGITAL-lakpistolen
27243	0,6 l QCC Snelwissel-bovenbeker (kunststof)
49395	Schroefdeksel voor 0,6 l kunststof beker
76018	Verpakking met 10 x 10 stuks lakzeven
76026	Verpakking met 50 x 10 stuks lakzeven
86843	Luchtzuigerstang
89771	Spil voor afstelling ronde/brede straal
97824	Verpakking met 3 stuks luchtverdeelstukken
133850	Trekkerbeugelset SATAjet 3000
133876	Afdichtingshouder compleet met huls voor SATAjet 3000 B DIGITAL
133884	Accuset met sluitschroef en afdichting voor DIGITAL-inrichting
133926	Strijkrollenset
133934	Verpakking met 3 afdichtingen voor spil afstelling ronde/brede straal
133942	Afdichtingshouder (luchtzijde)
133959	Veren-set elk 3x kleurenaalden/ 3x luchtzuigerveren
133967	Verpakking met 3 stelschroeven voor SATA-luchtmicrometer
133975	Luchtaansluiting voor SATAjet 3000 DIGITAL met huls
133991	Verpakking met 3 luchtzuigerkoppen
134015	Luchtmicrometer
134023	Afstelling materiaalhoeveelheden met contraoer
134031	Kartelknop en schroef (elk 2 stuks)
134056	Spil voor afstelling ronde/brede straal
134098	Luchtaansluitingsstuk G 1/4a - M15 x 1a
<input type="checkbox"/>	Inbegrepen bij de reparatie-set (art. nr. 133835)
<input checked="" type="radio"/>	Inbegrepen bij de luchtzuiger-service-eenheid (art. nr. 82552)
<input type="radio"/>	Inbegrepen bij de afdichtingsset (art. nr. 136960)

15. Conformiteitsverklaring

Fabrikant:

SATA GmbH & Co. KG
 Domertalstrasse 20
 D-70806 Kornwestheim

Hierbij verklaren wij, dat het hierna genoemde product op grond van het ontwerp, de constructie en de bouwwijze ervan, in de door ons in het verkeer gebrachte uitvoering voldoet aan de elementaire veiligheidseisen van de richtlijn 94/9/EG met inbegrip van de op het tijdstip van der verklaring geldende wijzigingen, en gebruikt kan worden volgens EG-richtlijn 94/9/EG in explosiegevaarlijke gebieden (ATEX), bijvoegsel X, B.

Productomschrijving:..... Lakpistool
Type-aanduiding:..... SATAjet 3000 B RP/HVLP / DIGITAL
ATEX-markering: II 2 G T4

nummer van de aangewezen plaats: 0344

KEMA 05 ATEX 1090
 IECEX KEM 09.0075X
 DEKRA Certification B.V.
 Utrechtseweg 310
 6812 AR Arnhem

Desbetreffende EG-richtlijnen:

- EN 60079-0:2009, EN 60079-11:2007, EN 60079-26:2007
- EG-richtlijn 94/9/EG Apparaten en beveiligingssystemen bedoeld voor gebruik volgens voorschrift in explosiegevaarlijke gebieden
- EG-machinerichtlijn 2006/42/EG

Toegepaste geharmoniseerde normen:

- DIN EN 1127-1:2008 „Explosiebescherming Deel 1: Basis en methodiek“
- DIN EN 13463-1:2001 „Niet-elektrische apparaten voor het gebruik in explosiegevaarlijke gebieden - Deel 1: Basis en eisen“
- DIN EN ISO 12100-1/-2; „Veiligheid van machines, Algemene eisen“
- DIN EN 1953:1998 „Spuut- en sproeiapparaten voor coatingmaterialen - veiligheidseisen“

Toegepaste nationale normen:

- DIN 31000:1979 „Algemene leidraad voor het veilig opbouwen van technische installaties“
- DIN 31001-1:1983 „Veilig opbouwen van technische installaties; beveiligingsinrichtingen; begrippen, veiligheidsafstanden voor volwassenen

en kinderen“

De volgens richtlijn 94/9/EG Bijvoegsel VIII vereiste documenten zijn op de aangewezen plaats nummer 0123 onder documentnummer 70023722 voor een periode van 10 jaar gedeponneerd.

70806 Kornwestheim, 21.02.2013



Albrecht Kruse





Directeur

SATA GmbH & Co. KG

Innholdsfortegnelse [original utgave: tysk]

1. Symboler	313	8. Rengjøring av sprøytepisto-	
2. Tekniske data	313	len.....	320
3. Leveransens innhold	314	9. Vedlikehold	321
4. Oppbygningen av sprøytepisto-		10. Feilretting.....	323
len.....	315	11. Deponering.....	325
5. Rett bruk.....	315	12. Kundeservice.....	325
6. Sikkerhetsanvisninger	315	13. Garanti.....	325
7. Igangsetting.....	318	14. Reservedeler	326
		15. Samsvarserklæring	327

1. Symboler



	Advarsel! mot farer som kan innebære alvorlige eller livsfarlige skader.
	OBS! på farlige situasjoner som kan medføre skade på eiendom.
	Ekspløsjonsfare! Advarsel mot farer som kan innebære alvorlige eller livsfarlige skader.
	Merk! Nyttige tips og anbefalinger.

2. Tekniske data

Anbefalt inngangstrykk	
RP	2.0 bar - 2.5 bar
HVLP	2.0 bar
"Compliant"	> 2.0 bar (Internt trykk i dyse > 0.7 bar)
Samsvarer med lovgivningen i Lombardia/Italia	< 2.5 bar (Internt trykk i dyse < 1.0 bar)

Anbefalt sprøyteavstand	
RP	17 cm - 21 cm
HVLP	13 cm - 17 cm
HVLP Lombardia/Italia	13 cm - 21 cm

Maks. inngangstrykk	
	10.0 bar

Luftforbruk ved 2.0 bar pistol-inngangstrykk			
RP			295 NI/min
HVLP			430 NI/min
Maks. temperatur i sprøytemedium			
			50 °C
Vekt			
SATAjet 3000 B	651 g		673 g
SATAjet 3000 B DIGITAL	702 g		536 g
			587 g
			
Trykklufttilkobling			
			G 1/4 a
Volum malingbeholder (kunststoff)			
			600 ml
Tilvalg: Elektronisk trykkmåler			
Inn-/utkoblingsnivå	0.2 bar		
Visningsnøyaktighet	± 0.05 bar		
Maksimal visningsverdi	9.5 bar		
Batteri	Renata CR1632 (art.nr. 133884)		

3. Leveransens innhold

- Sprøytepistol med dysesett og malingsbeholder
- Bruksveiledning
- Verktøysett
- CCS-klips

Andre modeller:

- Dreibart ledd
- Malingbeholder med forskjellige volum i aluminium eller kunststoff
- Elektronisk trykkmåler

4. Oppbygningen av sprøytepipstolen [1]

- | | |
|--|--|
| [1-1] Sprøytepipstolgrep | [1-11] Skrue for mengderegulering |
| [1-2] Avtrekker | [1-12] Kontramutter for mengderegulering |
| [1-3] Dysesett med luftdyse, malingdyse (vises ikke), nål (vises ikke) | [1-13] Luftmikrometer |
| [1-4] Sprøytepipstol-tilkobling med QCC | [1-14] Låseskrue på luftmikromeret |
| [1-5] Malingsbeger-tilkobling med QCC | [1-15] Luftstempel (vises ikke) |
| [1-6] Lakksil (vises ikke) | [1-16] Trykklufttilkobling |
| [1-7] Malingsbeholder | [1-17] ColorCode-System (CCS) |
| [1-8] Lokk til malingsbeholder | [1-18] Frontplate for trykkangivelse (kun ved DIGITAL) |
| [1-9] Dryppspærre | [1-19] Trykkangivelse (kun ved DIGITAL) |
| [1-10] Regulering av rund/flat stråle | |

5. Rett bruk

Sprøytepipstolen er ment å brukes til påføring av maling og lakk samt andre, egnede, flytende medier (sprøytemedier) på passende objekter, med bruk av trykkluft.

6. Sikkerhetsanvisninger

6.1. Generelle sikkerhetsanvisninger



Advarsel! OBS!

- Les oppmerksomt og nøye gjennom sikkerhetsanvisningene og bruksveiledningen før du tar sprøytepipstolen i bruk. Det er viktig at sikkerhets- og håndteringsanvisningene følges.
- Oppbevar alle dokumentene som følger med i leveransen og gi dem videre dersom noen annen overtar sprøytepipstolen.

6.2. Spesielle sikkerhetsanvisninger for bruk av sprøytepistol



Advarsel! OBS!

- Lokale sikkerhets-, ulykkesforebyggende-, arbeidervern- og miljøvern-forskrifter skal overholdes!
- Rett aldri sprøytepistolen mot noe levende vesen!
- Bruk, rengjøring og vedlikehold skal kun utføres av fagfolk!
- Det er forbudt for personer som er påvirket av narkotika, alkohol, medikamenter eller på annen måte har nedsatt reaksjonsevne å bruke sprøytepistolen!
- Ta aldri i bruk sprøytepistolen hvis den er skadet eller mangler deler! Spesielt viktig er det at låseskruen **[1-14]** sitter på plass!
- Kontroller sprøytepistolen før hver gangs bruk og rett eventuelle mangler!
- Ved en skade skal sprøytepistolen straks tas ut av bruk og trykkluft-tilførselen stoppes!
- Forsøk aldri selv å bygge om / gjøre forandringer på sprøytepistolen!
- Bruk alltid kun originale SATA reservedeler og tilbehør!
- Bruk kun vaskemaskiner som er anbefalt av SATA! Følg bruksveiledningen!
- Bruk aldri dette utstyret til å arbeide med sure, alkaliske eller bensinholdige medier!
- Sprøytepistolen må aldri brukes i nærheten av antenningskilder, åpen ild, brennende sigaretter eller ikke-eksplosjonsbeskyttet elektrisk utstyr.
- Bruk ikke større mengder løsemidler, maling, lakk eller andre sprøyte-medier enn det som trengs for arbeidet som skal utføres i øyeblikket! Når arbeidet er avsluttet må disse stoffene bringes tilbake til sikre lagerlokaler!

6.3. Personlig verneutstyr

**Advarsel!**

- Det er viktig at du bruker godkjent **åndedretts- og øyebeskyttelse og egnede vernehansker og arbeidsklær** når du bruker sprøyte-pistolen eller renservedlikeholder den.
- Når sprøyte-pistolen er i bruk kan lydtryknivået overskride 85 dB(A).
Bruk egnet **hørselvern!**

Bruk av sprøyte-pistolen innebærer ikke vibrasjonsoverføring til operatøren. Rekylkraften er minimal.

6.4. For bruk i eksplosjonsfarlige områder

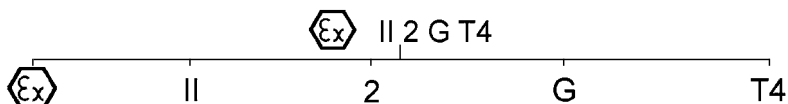

Ex merking

Apparaturgruppe

Apparatkategori

Kategori gass

Temperaturklasse

6.4.1 Generelt

Sprøyte-pistolen er tillatt for bruk / oppbevaring i eksplosjonsfarlige områder i ex-sone 1 og 2.

**Advarsel! Eksplosjonsfare!**

- **Følgende typer bruk og håndtering ødelegger eksplosjons-vernet og er derfor forbudt:**
- Ta med sprøyte-pistolen inn i eksplosjonsfarlige områder i ex-sone 0!
- Bruke løse- og rengjøringsmidler på halogenisert hydrokarbon base!
De resulterende kjemiske reaksjonene kan være eksplosive!

6.4.2 Tilleggsanvisninger for elektronisk trykk-måler

Den elektroniske trykkmåleren er typetestet. Den er utviklet, konstruert og produsert i henhold til EU-direktiv 94/9 EC. Den er klassifisert iht II 2 G Ex ia IIC T4 FM Global IS CL I, ZN 1, AEx ia IIC T4 IS CL I, DIV 1, GP A, B, C&D, T4. Den kan brukes og oppbevares i ex-sone 1 og 2 med omgivel-sestemperatur inntil 60°C Kontrollinstans: KEMA 05 ATEX 1090 X.

**Advarsel! Eksplosjonsfare!**

Følgende typer bruk og håndtering ødelegger eksplosjonsvernet og er derfor forbudt:

- Batteribytte i eksplosjonsfarlig område!
- Åpne frontplaten på trykkangivelsen!
- Bruk av annet batteri enn CR 1632, Fa. Renata!

Det anbefales å sette inn ny tetning av batterirommet når batteriet byttes!

7. Igangsetting

**Advarsel! Eksplosjonsfare!**

- Det skal bare brukes, løsemiddelbestandige, antistatiske, skadefrie, teknisk feilfrie trykkluftslanger med trykkfasthet på minst 10 bar, f.eks. **art.nr. 53090!**

**Merk!**

Pass på at disse punktene er oppfylt:

- Trykklufttilkobling G 1/4 eller passende SATA-koblingsnippel.
- Sikre minimal trykkluftstrøm (luftforbruk) og trykk (anbefalt inngangstrykk) slik kapittel 2 angir.
- Ren trykkluft, f.eks. ved bruk av SATA filter 484, **art.nr. 92320**
- Trykkluftslange med minst 9 mm indre diameter (se advarsel), f.eks. **art.nr. 53090.**

113. Kontroller at alle skruer **[2-1]**, **[2-2]**, **[2-3]**, **[2-4]** og **[2-5]** sitter godt. Trekk malingdyse **[2-1]** til for hånd (14 Nm) iht. **[7-4]** . Trekk til / kontroller låseskruen **[2-5]** iht. **[10-1]**.
114. Spylgjennommalingslangen med egnet rengjøringsvæske **[2-6]**, **se kap. 8.**
115. Rett inn luftdysen: Vertikal **[2-7]** eller horisontal **[2-8]** stråle.
116. Monter lakksil **[2-9]** og malingsbeholder **[2-10]**.
117. Fyll opp malingsbeholderen (til maksimalt 20 mm under den øvre kanten), lukk lokket **[2-11]** og sett i dryppsperran **[2-12]**.
118. Skru koblingsnippelen **[2-13]** (følger ikke med) på lufttilkoblingen.

119. Koble til trykkluftslangen [2-14].

7.1. Still inn det inngående trykket på pistolen

	Merk!
<ul style="list-style-type: none"> • Trekk avtrekkeren helt av og still inn inngangstrykket på pistolen (se kap. 2) slik det angis i ett av disse avsnittene ([3-1], [3-2], [3-3], [3-4] bis [3-5]); slipp avtrekkeren igjen. • På [3-3], [3-4] og [3-5] må luftmikrometeret [1-13] stå helt åpent/ loddrett. • Dersom det er vanskelig å komme opp i riktig inngangstrykk, må trykket økes i trykkluftsystemet; for høyt trykk gir for høy avtrekkskraft. 	

[3-1] Sprøytepistol med digital trykkangivelse (eksakt metode).

[3-2] SATA adam 2 (tilbehør/eksakt metode).

[3-3] Separat manometer med justeringsinnretning (tilbehør).

[3-4] Separat manometer uten justeringsinnretning (tilbehør).

[3-5] Trykkmåling i trykkluftanlegget (minst nøyaktige metode):

Tommelfingerregel: Trykk pr. 10 m trykkslange (indre diameter 9 mm) på trykkregulatoren stilles inn 0,6 bar høyere enn det anbefalte inngangstrykket

7.2. Still inn gjennomstrømningen av mediet [4-1], [4-2], [4-3] og [4-4] materialgjennomstrømning helt åpen.

	Merk!
<p>Helt åpen gjennomstrømning sliter minst på fargedyse og -nål. Velg størrelsen på dysen utfra sprøytemedium og arbeidstakt.</p>	

7.3. Innstilling av sprøytestrålen

• Innstilling av bred, flat stråle (fabrikksinnstilling) [5-1].

• Innstilling av rund stråle [5-2].

7.4. Maling / lakkering

For å male/lakkere trekkes avtrekkeren helt tilbake [6-1]. Beveg sprøyte-pistolen slik [6-2] angir. Overhold sprøyteavstanden som angis i kapittel 2.

8. Rengjøring av sprøytepipstolen



Advarsel! OBS!

- Koble sprøytepipstolen fra trykkluftnettet før du gjør den ren!
- Fare for skade fra uventet trykkluftutblåsning og/eller sprut av sprøytemedium!
- Tøm sprøytepipstol og malingsbeholder helt, sprøytemediumet deponeres på forskriftsmessig måte!
- Vær forsiktig når du demonterer og monterer deler! Bruk alltid det spesialverktøyet som fulgte med i leveransen!
- **Bruk et nøytralt rengjøringsmiddel (pH-verdi 6 - 8)!***
- **Ikke bruk syre, lut, base, etsende midler, uegnede regenerater eller andre aggressive rengjøringsmidler, som f.eks. Toluol!***
- Sprøytepipstolen må ikke dyppes ned i rengjøringsmiddelet!*
- Skiven på den elektroniske trykkangiveren må ikke rengjøres med spisse, skarpe eller ru gjenstander!
- Hull og åpninger gjøres rene med SATA børster eller SATA dysenåler. Bruk av annet verktøy kan skade og påvirke sprøytestrålen. **Anbefalt tilbehør:** Rengjøringssett, art.nr. 64030.
- Bruk kun vaskemaskiner som er anbefalt av SATA! Følg bruksveiledningen!
- Luftkanalen må være fylt med ren trykkluft under hele rengjøringsprosessen!
- Pass på at dysehodet peker nedover!
- **Ta sprøytepipstolen ut av vaskemaskinen så snart rengjøringen er avsluttet!*,****
- **Bruk aldri ultralydvaskere** - de skader dyser og overflater!**,
- **Etter rengjøringen blåses sprøytepipstol og malingslange, luftdyse m. gjenger og malingsbeholder tørre med ren trykkluft!***

* ellers fare for korrosjon

** ellers fare for skade på elektroniske deler i DIGITAL pipstoler



Merk!

- Etter at dysesettet er gjort rent bør sprøytebildet kontrolleres!

**Merk!**

- Flere rengjøringsstips: www.sata.com/TV.

9. Vedlikehold

**Advarsel! OBS!**

- Koble sprøytepipstolen fra trykkluftnettet før du vedlikeholder den!
- Vær forsiktig når du demonterer og monterer deler! Bruk alltid det spesialverktøyet som fulgte med i leveransen!

9.1. Bytte av dysesett [7-1], [7-2], [7-3], [7-4], [7-5] og [7-6]

Hvert SATA dysesett består av "nål" [7-1], „luftdyse“ [7-2] og „malingdyse“ [7-3] og er justert manuelt for å gi et best mulig sprøytebilde. Derfor må hele settet alltid byttes komplett. Etter innbyggingen stilles materialgjennomstrømningen inn slik kapittel 7.2. angir.

9.2. Bytte luftfordelerring, fremgangsmåte: [7-1], [7-2], [7-3], [8-1], [8-2] [8-3], [7-4], [7-5] og [7-6]

**OBS!**

- Bruk bare SATA verktøy når luftfordelerringen tas ut.
- Bruk ikke kraft slik at skader på tetningsflatene unngås.

**Merk!**

Etter demonteringen rengjøres/byttes tetningsflatene på sprøytepipstolen [8-2]. Ved skade ber vi deg ta kontakt med din SATA forhandler. Plasser den nye luftfordelerringen utfra "kl.12-markeringen" [8-3], (tapp i hull) og press inn med jevnt trykk. Etter innbyggingen stilles materialgjennomstrømningen inn slik kapittel 7.2. angir.

9.3. Bytte nålpakning, fremgangsmåte: [9-1], [9-2] og [9-3]

Det er på tide å bytte når det kommer sprøytemedium ut ved den selvjusterende nålpakningen. Demonter avtrekkeren slik [9-2] angir. Etter demonteringen kontrolleres nålen på skade og byttes ved behov. Etter innbyggingen stilles materialgjennomstrømningen inn slik kapittel 7.2. angir.

9.4. Bytte luftstempler, -stempelfjær og mikrometer; fremgangsmåte: [10-1], [10-2] og [10-3]



Advarsel!

- Skill sprøytepipetten fra trykklufttilførselen!

Et bytte er nødvendig hvis det strømmer luft ut av luftdysen eller fra luftmikrometeret selv om avtrekkeren ikke er aktivert. Etter demonteringen smøres luftmikrometeret og fjæren med SATA pistolfett (**art.nr. 48173**), settes inn i luftstempleet og skrues inn i låseskruen [10-1]. Etter innbyggingen stilles materialgjennomstrømningen inn slik kapittel 7.2. angir.



Advarsel!

- Kontroller at låseskruen sitter godt! Luftmikrometeret kan skytes ukontrollert ut av sprøytepipetten!

9.5. Bytte av pakning (på luftinntakssiden)



Advarsel!

- Skill sprøytepipetten fra trykklufttilførselen!

Fremgangsmåte: [9-1], [9-2], [10-1], [10-2], [10-3], [10-4] og [10-5]

Bytte av den selvjusterende tetningen [10-5] er nødvendig, når det slipper luft ut av avtrekksbøylen.

1. Etter demonteringen kontrolleres luftstempelstangen [10-4]; rengjør ved behov - bytt hvis skadet (f.eks. oppskrapet eller bøyd), smør med SATA høyeffekt fett (**art.nr. 48173**) og monter - i riktig retning!
2. Luftmikrometeret og fjæren smøres også; sett inn sammen med luftstempleet og skru inn låseskruen.

Etter montering stilles materialgjennomstrømningen inn slik kapittel 7.2.

angir.



	Advarsel!
<ul style="list-style-type: none"> • Kontroller at låseskruen sitter godt! Luftmikrometeret kan skytes ukontrollert ut av sprøytepipstolen! 	

9.6. Bytte av spindel på stråleform-reguleringen

Fremgangsmåte: [11-1], [11-2], [11-3] [11-4]

Bytte er nødvendig når det kommer luft ut ved justeringsenheten eller reguleringen ikke fungerer. Etter demontering påføres tetningsmiddel på spindelen, f.eks. Loctite 242 [11-4].

9.7. Bytte batteri (DIGITAL) [12-1] og [12-2]

		Advarsel! Eksplosjonsfare!
<ul style="list-style-type: none"> • Batteriet skal alltid byttes utenfor eksplosjonsfarlig område! • Det er viktig at sikkerhetsanvisningene i kapittel 6.4.2 følges! 		

Batteriets levetid er 1 - 3 år, avhengig av bruksintensiteten. Når batterisymbolet kommer fram på trykkangiveren må det byttes innen 2 -3 uker. Batteriet er tomt når det ikke kommer fram noe på trykkangiveren selv om pistolen har et inngangstrykk over 0,2 bar (3 psi) og avtrekkeren er aktivert. Skru inn et nytt batterilokk med formontert tetning (**art.nr. 133884**, inkl. batteri) for hånd og kontroller at det fungerer.

10. Feilretting

Feil	Årsak	Løsning
Ujevn sprøytestråle (spruting/spytting) eller luftbobler i malingsbeholderen	Malingdysen er ikke skrudd godt nok til	Ettertrekk dysen [2-1] med en universalnøkkel
	Lofffordelerringen skadet eller tilsmusset	Bytte luftfordelerring; den vil skades ved demontering

Feil	Årsak	Løsning
Luftbobler i malingbeholderen	Luftdysen er løs	Trekk til luftdysen [2-2] for hånd
	Mellomrommet mellom luftdysen og malingdysen ("luftringen") er tilsmusset	Gjør ren luftringen, se kapittel 8
	Dysesettet skadet eller tilsmusset	Rengjør dysesettet; kapittel 8 / bytt ut dysesettet, kapittel 9.1
	For lite sprøytemedium i beholderen	Etterfyll malingsbeholderen [1-6]
	Nålpakningen defekt	Bytt nålpakning, kapittel 9.3
Sprøytebildet for lite, skrått, ensidig eller spaltet	Hullene i luftdysen er tilstoppet med maling	Gjør ren luftdysen, se kapittel 8
	Dysespissen (-tappen) er skadet	Kontroller om dysespissen er skadet og bytt hvis nødvendig, kapittel 9.1
Stråleformreguleringen fungerer ikke - reguleringen kan dreies	Luffordelerringen sitter ikke riktig (tappen ikke i hullet) eller er skadet	Bytt ut luffordelerringen og pass på at den nye plasseres riktig, kapittel 9.2
Stråleformreguleringen kan ikke dreies	Reguleringen har blitt dreid for sterkt moturs; spindelen i gjenget på pistolen er løs	Bruk en universalnøkkel for å skru ut reguleringen; reparer eller bytt helt, kapittel 9.6
Sprøytepipstolen stenger ikke for luften	Luftstempelfestet er tilsmusset eller stempelet slitt	Rengjør luftstempelfestet og/eller -stempelet, bytt pakning, kapittel 9.4

Feil	Årsak	Løsning
Korrosjon i luftdyse-gjenget, materialkanalen (beholder-tilkoblingen) eller sprøytepestolkassen	Rengjøringsvæske (vann) blir for lenge inne i pistolen	Gjør ren, se kapittel 8 , bytt selve pistolkassen
	Uegnet rengjøringsvæske	
Digitalvisningen svart	Pistolen har ligget for lenge i rengjøringsvæsken	Gjør ren, se kapittel 8 , bytt digitalenheten
	Pistolen er plassert feil i vaskemaskinen	
Sprøytemediumet kommer ut bak nålpakningen	Nålpakningen er defekt eller mangler	Bytt/sett i ny nålpakning, kapittel 9.3
	Nålen skadet eller tilsmusset	Bytt dysesett; kapittel 9,1 / bytt nålpakning, kapittel 9,3
Sprøytepestolen drypper ved dysespissen ("dysetappen")	Det har kommet noe inn mellom nålespissen og dysen	Rengjør malingdysen og -nålen, se kapittel 8
	Dysesettet er skadet	Bytt ut dysesettet, kapittel 9

11. Deponering

Etter at den er tømt fullstendig, tilføres sprøytepestolen kildesorteringen. For å unngå miljøskader bør batteriet og rester av sprøytemedium deponeres på korrekt måte, adskilt fra selve pistolen. Følg lokale forskrifter!

12. Kundeservice

Tilbehør, reservedeler og teknisk hjelp får du hos din SATA-forhandler.

13. Garanti

SATAs allmenne forretningsvilkår gjelder sammen med evt. andre kontraktsmessige avtaler samt de lover som til enhver tid gjelder.

SATA garanterer ikke dersom:

- Bruksinstruksen ikke er fulgt

- Produktet er brukt til formål det ikke er konstruert for
- Personalet som brukte sprøytepipistolen ikke var tilstrekkelig opplært
- Det ikke ble brukt personlig verneutstyr
- Bruk av ikke-originale tilbehør- og reservedeler
- Ombygging eller tekniske forandringer gjort av bruker på egen hånd
- Naturlig slitasje
- Skaden er resultat av et slag som ikke hører med til vanlig bruk av produktet
- Monterings- og demonteringsarbeider

14. Reservedeler [13]

Art.nr.	Betegnelse
1826	pakning med 4 dryppsperrer for 0,6 l kunststoffbeholder
3988	Enkeltpakke lakksiler, 10 stk.
6395	Pakning med 4 CCS-klips (grønn, blå, rød, sort)
7757	Pakning med 4 CCS-klips (grønn, blå, rød, sort) for SATAjet 3000 B DIGITAL
9050	Verktøysett (som består av: Uttrekkerverktøy for luftfordelerring, lakksil, rengjøringsbørste, indre sekskantnøkkel str. 2 og 4 og universalnøkkel
15438	Nålpakning
16162	Dreieledd G 1/4 a for DIGITAL sprøytepipistoler
19745	Dreieledd G 1/4 a x M15 x 1 for ikke-DIGITAL sprøytepipistoler
27243	0,6 l QCC hurtigbytte-malingbeholder (kunststoff)
49395	Skrulokk for 0,6 l kunststoffbeholder
76018	Pakning med 10 x 10 stk. lakksiler
76026	Pakning med 50 x 10 stk. lakksiler
86843	Luftstempelstang
89771	Spindel for stråleformreguleringen
97824	Pakning med 3 stk luftfordelerring
133850	Avtrekkerbøylesett SATAjet 3000
133876	Pakningsholder, komplett med hylse for SATAjet 3000 B DIGITAL
133884	Batterisett med låseskrue og pakning for DIGITAL
133926	Rullesett

Art.nr.	Betegnelse
133934	Pakninger med 3 pakninger for spindel på stråleformregulering
133942	Pakningsfeste (på luftinntakssiden)
133959	Fjær-sett med 3 x nål / 3 x luftstempelfjær
133967	Pakning med 3 låseskruer for SATA luftmikrometer
133975	Lufttilkobling for SATAjet 3000 DIGITAL, med hylse
133991	Pakning med 3 luftstempelhoder
134015	Luftmikrometer
134023	Materialmengderegulering med låsemutter
134031	Riflet knapp og skrue (2 av hver)
134056	Spindel for stråleformreguleringen
134098	Lufttilkobling G 1/4a - M15 x 1a
<input type="checkbox"/>	Inngår i reparasjons-sett (Art.nr. 133835)
<input checked="" type="checkbox"/>	Inngår i luftstempel-service-sett (Art.nr. 82552)
<input type="checkbox"/>	Inngår i tetnings-sett (Art.nr. 136960)

15. Samsvarserklæring

Produsent:

SATA GmbH & Co. KG
 Domertalstrasse 20
 D-70806 Kornwestheim

Hermed forsikrer vi at den modellen av produktet som er angitt nedenfor og som markedsføres av oss, er konsipert, konstruert og bygget i henhold til de grunnleggende sikkerhetskrav som stilles i EU-direktiv 94/9/EC samt de endringer som gjelder på tidspunktet denne erklæringen avgis. Videre at produktet i henhold til EU-direktiv 94/9/EG vedl. X, B kan brukes i eksplosjonsfarlige områder (ATEX).

Produktbetegnelse: Sprøytepipistol
Typebetegnelse: SATAjet 3000 B RP/HVLP / DIGITAL
ATEX-merking: II 2 G T4

Nummeret på angitt sted: 0344
 KEMA 05 ATEX 1090

IECEX KEM 09.0075X
DEKRA Certification B.V.
Utrechtseweg 310
6812 AR Arnhem

Relevante EU-direktiver:

- EN 60079-0:2009, EN 60079-11:2007, EN 60079-26:2007
- EU-direktiv 94/9/EC om krav til utstyr og sikkerhetssystemer beregnet på bruk i eksplosjonsfarlige områder
- EUs maskindirektiv 2006/42/EC

Harmoniserende standarder:

- DIN EN 1127-1:2008 „Eksplosjonsvern, del 1: grunnlag og metode”
- DIN EN 13463-1:2001 „Ikke-elektrisk utstyr for bruk i eksplosjonsfarlige områder - del 1: grunnlag og krav”
- DIN EN ISO 12100-1/-2; „Maskinsikkerhet, generelle krav”
- DIN EN 1953:1998 „Sprøyte- og sprayapparater for belagmaterialer - sikkerhetskrav”

Harmoniserende standarder:

- DIN 31000:1979 „Generelle retningslinjer for sikker utforming av tekniske produkter”
- DIN 31001-1:1983 „Sikker formgivning av tekniske produkter; verneinnretninger; begreper; sikkerhetsavstander for voksne og barn”

Den dokumentasjon som kreves iht. 94/9/EG vedlegg VIII deponeres i 10 år på angitt sted, nr. 0123 med dokumentnummer 70023722.

70806 Kornwestheim, 21.02.2013



Albrecht Kruse





Adm.dir.

SATA GmbH & Co. KG

Spis treści [wersja oryginalna: j. niemiecki]







1. Symbole	331	8. Czyszczenie pistoletu lakierniczego	338
2. Dane techniczne.....	331	9. Konserwacja.....	340
3. Zakres dostawy	332	10. Usuwanie usterek.....	343
4. Konstrukcja pistoletu lakierniczego	333	11. Utylizacja.....	345
5. Zastosowanie zgodne z przeznaczeniem	333	12. Serwis.....	345
6. Wskazówki dotyczące bezpieczeństwa.....	333	13. Gwarancja / odpowiedzialność.....	345
7. Uruchomienie	336	14. Części zamienne	346
		15. Deklaracja zgodności	347

1. Symbole

	Ostrzeżenie! przed niebezpieczeństwem, które może prowadzić do śmierci lub ciężkich obrażeń.
	Uwaga! przed niebezpiecznymi sytuacjami, które mogą prowadzić do szkód materialnych.
	Niebezpieczeństwo wybuchu! Ostrzeżenie przed niebezpieczeństwem, które może prowadzić do śmierci lub ciężkich obrażeń.
	Wskazówka! Przydatne rady i zalecenia.

2. Dane techniczne

Zalecane ciśnienie na wejściu do pistoletu	
RP	2,0 bar - 2,5 bar
HVLP	2,0 bar
"Compliant"	> 2,0 bar (Ciśnienie wewnątrz dyszy > 0,7 bar)
Zgodne z ustawodawstwem Lombardii/Włochy	< 2,5 bar (Ciśnienie wewnątrz dyszy < 1,0 bar)
Zalecana odległość podczas natryskiwania	
RP	17 cm - 21 cm
HVLP	13 cm - 17 cm

Zalecana odległość podczas natryskiwania			
HVLP Lombardii/Włochy	13 cm - 21 cm		
Maks. ciśnienie na wejściu do pistoletu			
	10,0 bar		
Zużycie powietrza przy 2,0 bar Ciśnienie na wejściu do pistoletu			
RP	295 NI/min		
HVLP	430 NI/min		
Maks. temperatura natrykiwanego medium			
	50 °C		
Ciężar			
SATAJet 3000 B	651 g 	673 g 	536 g 
SATAJet 3000 B DIGITAL	702 g 	714 g 	587 g 
Przyłącze sprężonego powietrza			
	G 1/4 a		
Napełniania ilość zbiornika (tworzywo sztuczne)			
	600 ml		
Opcjonalne: elektroniczne urządzenie do cyfrowego pomiaru ciśnienia			
Próg włączenia/ wyłączenia	0,2 bar		
Dokładność wyświetlania	± 0,05 bar		
Maks. wyświetlana wartość	9,5 bar		
Akumulator	Renata CR1632 (art. nr 133884)		

3. Zakres dostawy

- Pistolet lakierniczy z zestawem dysz i zbiornikiem
- Instrukcja obsługi
- Zestaw narzędzi
- Klips CCS

Wersje alternatywne z:

- przegubem obrotowym
- zbiornikami z aluminium lub tworzywa sztucznego o różnych pojemnościach
- elektronicznym urządzeniem do cyfrowego pomiaru ciśnienia

4. Konstrukcja pistoletu lakierniczego [1]

- | | |
|--|---|
| [1-1] Uchwyt pistoletu | [1-11] Śruba do regulacji ilości materiału |
| [1-2] Sprężyna dociskowa | [1-12] Nakrętka zabezpieczająca do regulacji ilości materiału |
| [1-3] Zestaw dysz z dyszą powietrza, dyszą farby (niewidoczna), iglicą materiału (niewidoczna) | [1-13] Mikrometr powietrza |
| [1-4] Przyłącze pistoletu lakierniczego z QCC | [1-14] Śruba zabezpieczająca mikrometru powietrza |
| [1-5] Przyłącze zbiornika z QCC | [1-15] Tłoczek powietrza (niewidoczny) |
| [1-6] Sito lakieru (niewidoczne) | [1-16] Przyłącze sprężonego powietrza |
| [1-7] Zbiornik | [1-17] System ColorCode (CCS) |
| [1-8] Pokrywa zbiornika | [1-18] Płyta czołowa do wskaźnika ciśnienia (tylko w przypadku DIGITAL) |
| [1-9] Blokada kapania | [1-19] Wskaźnik ciśnienia (tylko w przypadku DIGITAL) |
| [1-10] Regulacja strumienia okrągły/płaski | |

5. Zastosowanie zgodne z przeznaczeniem

Pistolet lakierniczy należy zgodnie z przeznaczeniem stosować do nanoszenia farb i lakierów oraz innych przewidzianych do tego mediów płynnych (mediów natryskiwanych) na odpowiednie obiekty, za pomocą sprężonego powietrza.

6. Wskazówki dotyczące bezpieczeństwa

6.1. Ogólne wskazówki dotyczące bezpieczeństwa



Ostrzeżenie! Uwaga!

- Przed użyciem pistoletu lakierniczego przeczytaj uważnie wszystkie wskazówki dotyczące bezpieczeństwa oraz niniejszą instrukcję obsługi. Przestrzegaj przepisów bezpieczeństwa pracy i podanych kroków.
- Zachowaj wszystkie załączone dokumenty i przekaż dalej pistolet lakierniczy jedynie z tymi dokumentami.

6.2. Wskazówki bezpieczeństwa pracy specyficzne dla pistoletu lakierniczego



Ostrzeżenie! Uwaga!

- Przestrzegaj wszelkich lokalnych przepisów BHP (bezpieczeństwo i higiena pracy oraz zapobieganie wypadkom) i ochrony środowiska!
- Nigdy nie wymierzaj pistoletu w kierunku istot żyjących!
- Używania, czyszczenia i konserwacji urządzenia mogą podejmować się tylko wyspecjalizowani pracownicy!
- Zabrania się stosowania pistoletu lakierniczego przez osoby o zdolności reagowania obniżonej wpływem narkotyków, alkoholu, lekarstw lub w inny sposób!
- Nigdy nie uruchamiać pistoletu lakierniczego w przypadku uszkodzenia lub brakujących części! W szczególności używać tylko w przypadku zamontowanej na stałe śruby zabezpieczającej [1-14]!
- Przed każdym użyciem należy sprawdzić pistolet lakierniczy i ewentualnie go naprawić!
- W razie uszkodzenia należy natychmiast wyłączyć pistolet lakierniczy, odłączyć od sieci sprężonego powietrza!
- Nie wolno samodzielnie przebudowywać pistoletu lakierniczego ani zmieniać jego parametrów technicznych!
- Należy używać wyłącznie oryginalnych części zamiennych ew. akcesoriów firmy SATA!
- Stosować jedynie maszyny do czyszczenia zalecane przez SATA! Przestrzegać instrukcji obsługi!
- Nigdy nie stosować do natryskiwania materiałów zawierających kwasy, ługi czy benzynę!
- Nigdy nie używać pistoletu lakierniczego w okolicy źródeł zapłonu, takich jak otwarty ogień, zapalone papierosy lub nie chronione przed wybuchem urządzenia elektryczne!
- W otoczeniu roboczym powinny się znajdować tylko niezbędne z punktu widzenia postępu prac ilości rozpuszczalników, farb, lakierów lub innych niebezpiecznych materiałów natrykiwanych! Po zakończeniu pracy należy umieścić te preparaty w odpowiednich do tego celu pomieszczeniach magazynowych!

6.3. Środki ochrony osobistej

	Ostrzeżenie!
<ul style="list-style-type: none"> • Podczas użytkowania pistoletu lakierniczego oraz podczas czyszczenia i zabiegów konserwacyjnych należy zawsze stosować atestowane środki ochrony dróg oddechowych i oczu oraz odpowiednie rękawice ochronne i nbsp;należy nosić ubranie i obuwie robocze! • Podczas użytkowania pistoletu lakierniczego może się zdarzyć, że nastąpi przekroczenie poziomu hałasu rzędu 85 dB(A). Stosować odpowiednie nbsp;środki ochrony słuchu! 	



Podczas użytkowania pistoletu lakierniczego nie przenoszą się żadne vibracje na ciało osoby obsługującej. Siły odrzutu są nieznaczne.

6.4. Stosowanie w obszarach zagrożonych wybuchem



6.4.1 Ogólnie

Pistolet lakierniczy zaprojektowano do stosowania / przechowywania w obszarach zagrożonych wybuchem strefy zagrożenia wybuchem 1 i 2.

 	Ostrzeżenie! Niebezpieczeństwo wybuchu!
<ul style="list-style-type: none"> • Następujące zastosowania i działania prowadzą do utraty ochrony antywybuchowej i tym samym są <u>zakazane</u>: • Stosowanie pistoletu lakierniczego w obszarach o klasie zagrożenia wybuchowego 0! • Stosowanie rozpuszczalników i środków czyszczących bazujących na węglowodorach halogenowych! Występujące przy tym reakcje chemiczne mogą przebiegać w sposób wybuchowy! 	

6.4.2 Dodatkowe wskazówki dotyczące elektronicznego urządzenia do cyfrowego pomiaru ciśnienia

Elektroniczne urządzenie do cyfrowego pomiaru ciśnienia zostało poddane próbie prototypu. Zostało ono zaprojektowane, skonstruowane i wykonane zgodnie z dyrektywą WE 94/9 WE. Zostało ono zaklasyfikowane wg II 2 G Ex ia IIC T4 FM Global IS CL I, ZN 1, AEx ia IIC T4 IS CL I, DIV 1, GP A, B, C&D, T4. Może być stosowane i przechowywane w strefie zagrożenia wybuchem 1 i 2 do temperatury otoczenia 60°C. Miejsce kontroli: KEMA 05 ATEX 1090 X.



Ostrzeżenie! Niebezpieczeństwo wybuchu!

Następujące zastosowania i działania prowadzą do utraty ochrony antywybuchowej i tym samym są zakazane:

- Wymiana akumulatora w obszarach zagrożonych wybuchem!
- Otwieranie płyty czołowej wskaźnika ciśnienia!
- Montaż innego akumulatora niż CR 1632, firmy Renata!

Podczas wymiany akumulatora zaleca się wymianę uszczelek w komorze akumulatora!

7. Uruchomienie



Ostrzeżenie! Niebezpieczeństwo wybuchu!

- Stosować jedynie węże pneumatyczne odporne na rozpuszczalniki, antystatyczne, nieuszkodzone i bez zarzutu pod względem technicznym, o odporności na stałe ciśnienie na poziomie 10 bar, np. art. nr 53090!



Wskazówka!

Należy spełnić następujące warunki:

- Przyłączyć sprężonego powietrza G 1/4 a lub odpowiednią złączka przyłączeniową SATA.

	Wskazówka!
<ul style="list-style-type: none"> • Zapewnić minimalny strumień objętości sprężonego powietrza (zużycie powietrza) i ciśnienie (zalecane ciśnienie na wejściu do pistoletu) zgodnie z rozdziałem 2. • Czyste sprężone powietrze, np. poprzez SATA filtr 484, art. nr 92320 • Przyłączyć sprężone powietrze o średnicy wewnętrznej wynoszącej co najmniej 9 mm (patrz wskazówka ostrzegawcza), np. art. nr 53090. 	

120. Skontrolować osadzenie wszystkich śrub [2-1], [2-2], [2-3], [2-4] i [2-5]. Dyszę farby [2-1] dokręcić dłonią zgodnie z [7-4] (14 Nm). Skontrolować osadzenie śruby zabezpieczającej [2-5] zgodnie z [10-1] ew. dokręcić.
121. Przepłukać kanał farby odpowiednim płynem czyszczącym [2-6], przestrzegać instrukcji z rozdziału 8.
122. Ustawić dyszę powietrzną: strumień pionowy [2-7], strumień poziomy [2-8].
123. Zamontować sito lakieru [2-9] i zbiornik [2-10].
124. Napełnić zbiorniki (maks. 20 mm pod górną krawędzią), zamknąć pokrywę [2-11] i włączyć blokadę kapania [2-12].
125. Przykręcić złączkę przyłączeniową [2-13] (nie zawarta w zakresie dostawy) do przyłącza powietrza.
126. Podłączyć wąż pneumatyczny [2-14].

7.1. Ustawianie ciśnienia na wejściu do pistoletu

	Wskazówka!
<ul style="list-style-type: none"> • Zupełnie odciągnąć kabłąk spustowy i ustawić ciśnienie na wejściu do pistoletu (patrz rozdział 2) zgodnie z jednym z rozdziałów ([3-1], [3-2], [3-3], [3-4] do [3-5]), ponownie puścić kabłąk spustowy. • W przypadku [3-3], [3-4] i [3-5] mikrometr powietrza [1-13] musi być zupełnie otwarty/pionowy. • W przypadku nieosiągnięcia wymaganego ciśnienia na wejściu do pistoletu należy zwiększyć ciśnienie w sieci sprężonego powietrza; zbyt wysokie ciśnienie powoduje zbyt duże siły odciągające. 	

[3-1] Pistolet lakierniczy z cyfrowym wskaźnikiem ciśnienia (dokładna metoda).

[3-2] SATA adam 2 (akcesoria / metoda dokładna).

[3-3] Oddzielny manometr z urządzeniem do regulacji (akcesoria).

[3-4] Oddzielny manometr bez urządzenia do regulacji (akcesoria).

[3-5] Pomiar ciśnienia w sieci sprężonego powietrza (najmniej dokładna metoda): Ogólna zasada: Na reduktorze ciśnienia nastawić ciśnienie przypadające na 10 m węża pneumatycznego (średnica wewnętrzna 9 mm) o 0,6 bar wyższe niż zalecane ciśnienie na wejściu do pistoletu.

7.2. Ustawienie przepływu materiału [4-1], [4-2], [4-3] i [4-4] - zupełnie otwarty regulator ilości materiału



Wskazówka!

Przy w pełni otwartej regulacji ilości materiału następuje najmniejsze zużycie dyszy i iglicy farby. Wielkość dyszy należy dobrać w zależności od natrykiwanego materiału i prędkości pracy.

7.3. Ustawianie strumienia rozpylonej cieczy

- Ustawienia strumienia płaskiego (ustawienia fabryczne) [5-1].
- Ustawianie strumienia okrągłego (ustawienia fabryczne) [5-2].

7.4. Lakierowanie

Do lakierowania należy do końca nacisnąć spust [6-1]. Poprowadzić pistolet lakierniczy według [6-2]. Zachować odległość podczas natrykiwania zgodnie z rozdziałem 2.

8. Czyszczenie pistoletu lakierniczego



Ostrzeżenie! Uwaga!

- Przed czyszczeniem pistoletu lakierniczego należy odłączyć go od sieci sprężonego powietrza!
- Nieoczekiwany wyciek sprężonego powietrza i/ lub wyciek natrykiwanego medium mogą stwarzać niebezpieczeństwo wypadku!
- Dokładnie opróżnić pistolet lakierniczy i zbiornik, zutylizować medium natryskowe zgodnie z przepisami!
- Demontaż i montaż części wykonywać bardzo ostrożnie! Używać wyłącznie dostarczonych z urządzeniem narzędzi specjalistycznych!
- Stosować neutralny płyn czyszczący (wartość pH- 6 do 8)!*

**Ostrzeżenie! Uwaga!**

- Nie używać kwasów, ługów, zasad, zmywaczy, nieodpowiednich regeneratów lub innych agresywnych środków czyszczących, takich jak np. Toluol!*
- Nie zanurzać pistoletu lakierniczego w płynie czyszczącym!*
- Nie czyścić szybki cyfrowego wyświetlacza elektronicznego za pomocą ostro zakończonych, ostrych lub szorstkich przedmiotów!
- Otwory czyścić jedynie za pomocą szczotek do czyszczenia lub igły do czyszczenia dysz firmy SATA. Stosowanie innych narzędzi może spowodować uszkodzenia i mieć zły wpływ na strumień rozpylonej cieczy. Zalecane akcesoria to: zestaw do czyszczenia art. nr 64030.
- Stosować jedynie maszyny do czyszczenia zalecane przez SATA! Przestrzegać instrukcji obsługi!
- Podczas całego procesu mycia należy doprowadzać do kanału powietrznego czyste sprężone powietrze!
- Dysza farby musi być skierowana w dół!
- Pistolet lakierniczy można pozostawić w maszynie do czyszczenia tylko na czas trwania procesu mycia!*,**
- Nigdy nie używać ultradźwiękowych urządzeń czyszczących - uszkodzenia dyszy i powierzchni!**
- Po oczyszczeniu pistoletu lakierniczego i kanału farby, dyszę z gwintem i zbiornikiem należy przedmuchać czystym sprężonym powietrzem!*

* w przeciwnym razie istnieje ryzyko korozji

** poza tym uszkodzenia elektroniki pistoletów DIGITAL

**Wskazówka!**

- Po wyczyszczeniu zestawu dysz skontrolować obraz natrysku!
- Pozostałe wskazówki dotyczące czyszczenia: www.sata.com/TV.

9. Konserwacja



Ostrzeżenie! Uwaga!

- Przed konserwacją pistoletu lakierniczego należy odłączyć go od sieci sprężonego powietrza!
- Demontaż i montaż części wykonywać bardzo ostrożnie! Używać wyłącznie dostarczonych z urządzeniem narzędzi specjalistycznych!

9.1. Wymiana zestawu dysz [7-1], [7-2], [7-3], [7-4], [7-5] i [7-6]

Każdy zestaw dysz SATA składa się z „iglicy“ [7-1], „dyszy powietrznej“ [7-2] i „dyszy materiału“ [7-3] i jest ręcznie dopasowany tak, aby dawał idealny obraz malowania. Dlatego zestawy dysz należy zawsze wymieniać w komplecie. Po montażu ustawić przepływ materiału zgodnie z rozdziałem 7.2.

9.2. Pierścień rozdzielacza powietrza zastępują kroki:

[7-1], [7-2], [7-3], [8-1], [8-2] [8-3], [7-4], [7-5] i [7-6]



Uwaga!

- Pierścień rozdzielacza powietrza można usunąć tylko za pomocą narzędzia wyciągającego SATA.
- Nie używać siły, aby wykluczyć uszkodzenie powierzchni uszczelniających.



Wskazówka!

Po demontażu sprawdzić powierzchnie uszczelniające pistoletu lakierniczego [8-2] i w razie potrzeby wyczyścić. W razie uszkodzeń należy się zgłosić do przedstawiciela SATA. Nowy pierścień rozdzielacza powietrza [8-3] ustawiać wg 12-godz. znacznika, (wczepy w otworach) i równomiernie dociskać. Po montażu ustawić przepływ materiału zgodnie z rozdziałem 7.2.

9.3. Wymiana uszczelki iglicy materiału, w następujących krokach: [9-1], [9-2] i [9-3]

Wymiana jest niezbędna, jeśli z samonastawnego zespołu iglicy wycieka medium natryskowe. Zdemontować kabłąk spustowy wg. [9-2]. Po demontażu sprawdzić iglicę pod kątem uszkodzeń, ew. wymienić zestaw dysz. Po montażu ustawić przepływ materiału zgodnie z rozdziałem 7.2.

9.4. Wymiana tłoczka powietrza, sprężyny tłoczka i mikrometru, w następujących krokach: [10-1], [10-2] i [10-3]

	Ostrzeżenie!
<ul style="list-style-type: none"> • Odłączyć pistolet lakierniczy od sieci sprężonego powietrza! 	

Wymiana jest niezbędna, jeśli przy nieuruchomionym kabłąku spustowym z dyszy powietrznej mikrometru powietrza uchodzi powietrze. Po demontażu mikrometru powietrza nasmarować go warstwą smaru do pistoletu SATA (nr art. 48173), zamocować tłoczkiem powietrza i przykręcić śrubę zabezpieczającą [10-1]. Po montażu ustawić przepływ materiału zgodnie z rozdziałem 7.2.

	Ostrzeżenie!
<ul style="list-style-type: none"> • Skontrolować śrubę mocującą pod względem prawidłowego osadzenia! Mikrometr powietrza może się w niekontrolowany sposób zsunąć z pistoletu lakierniczego! 	

9.5. Wymiana uszczelki (od strony powietrza)

	Ostrzeżenie!
<ul style="list-style-type: none"> • Odłączyć pistolet lakierniczy od sieci sprężonego powietrza! 	

Kroki: [9-1], [9-2], [10-1], [10-2], [10-3], [10-4] i [10-5]

Jeżeli powietrze ucieka pod kabłąkiem spustowym, wymiana samonastawnych uszczelk [10-5] jest niezbędna.

1. Po demontażu sprawdzić trzon tłoczka powietrza [10-4]; ew. wyczyścić lub w przypadku uszkodzenia (np. rysy lub wygięcia) nasmarować wydajnym smarem SATA (art. nr 48173) i zmontować, przestrzegając kierunku montażu!

2. Mikrometr powietrza i sprężyny też nasmarować warstwą smaru, zamocować tłoczkiem powietrza i przykręcić śrubę mocującą.

Po montażu ustawić przepływ materiału zgodnie z rozdziałem 7.2



Ostrzeżenie!

- Skontrolować śrubę mocującą pod względem prawidłowego osadzenia! Mikrometr powietrza może się w niekontrolowany sposób zsunąć z pistoletu lakierniczego!

9.6. Wymiana trzpienia do regulacji strumienia okrągłego/płaskiego Kroki: [11-1], [11-2], [11-3] [11-4]

Wymiana jest niezbędna, jeśli przy nieuruchomionym kabłąku spustowym z regulatora uchodzi powietrze lub jeśli regulator nie działa. Po demontażu posmarować gwint montażowy trzpienia środkiem uszczelniającym np. Loctite 242 [11-4].

9.7. Wymiana (DIGITAL) akumulatora [12-1] i [12-2]



Ostrzeżenie! Niebezpieczeństwo wybuchu!

- Akumulator wolno wymieniać tylko poza obszarem zagrożonym wybuchem!
- Należy koniecznie przestrzegać wskazówek bezpieczeństwa zawartych w rozdziale 6.4.2!

W zależności od częstotliwości wykorzystywania czas eksploatacji akumulatora wynosi 1 - 3 lat. Jeśli na wskaźniku ciśnienia pojawi się symbol akumulatora, to należy go wymienić w ciągu najbliższych 2 do 3 tygodni. Akumulator jest pusty, jeśli przy ciśnieniu na wejściu do pistoletu wynoszącym 0,2 bar (3 psi) nie wyświetla się żadna wartość (kabłąk spustowy jest uruchomiony). Należy ręcznie dokręcić nową pokrywę komory akumulatora z wstępnie zamocowaną uszczelką (art. nr 133884 łącznie z akumulatorem) i sprawdzić jej działanie.

10. Usuwanie usterek

Usterka	Przyczyna	Środek zaradczy
Niestabilny strumień rozpylonej cieczy (nierówne nanoszenie/ plucie) lub pęcherzyki powietrza w zbiorniku	Dysza farby nie została wystarczająco dokładnie dokręcona	Dokręcić dyszę farby [2-1] kluczem uniwersalnym
	Pierścień rozdzielacza powietrza jest uszkodzony lub zabrudzony	Wymienić pierścień rozdzielacza powietrza, ponieważ zostanie on uszkodzony podczas demontażu
Pęcherzyki powietrza w zbiorniku	Luźna dysza powietrzna	Dokręcić ręcznie dyszę powietrzną [2-2]
	Zabrudzona przestrzeń między dyszą powietrzną a dyszą farby („obieg powietrza“)	Wyczyścić obieg powietrza, przestrzegając zasad z rozdziału 8
	Uszkodzony lub zabrudzony zestaw dysz	Wyczyścić zestaw dysz - rozdział 8 lub wymienić - rozdział 9.1
	Zbyt mała ilość natryskiwane materiału w zbiorniku	Napełnić [1-6] zbiornik
	Uszkodzona uszczelka iglicy materiału	Wymienić uszczelkę iglicy materiału, rozdział 9.3
Zbyt mały, ukośny, jednostronny lub rozwarstwiony obraz natrysku	Zatkane lakierem otwory dyszy powietrznej	Wyczyścić dyszę powietrzną, przestrzegając zasad z rozdziału 8
	Uszkodzone ostrze dyszy farby (czop dyszy farby)	Sprawdzić pod kątem uszkodzeń końcówkę dyszy farby ew. wymienić zestaw dysz, rozdział 9.1

Usterka	Przyczyna	Środek zaradczy
Nie działająca regulacja strumienia okrągłego/płaskiego - obroty el. regulacyjny	Niewłaściwe położenie lub uszkodzenie pierścienia rozdzielacza powietrza (wczepy nie znajdują się w otworach)	Wymienić pierścień rozdzielacza powietrza a podczas montażu zwrócić uwagę na prawidłowe położenie, rozdział 9.2
Element regulacyjny strumienia okrągłego/płaskiego nie obraca się	Zbyt mocno przekręcono (w kierunku przeciwnym do ruchu wskazówek zegara) element regulacyjny do ogranicznika; luźny trzpień w gwincie pistoletu	Przykręcić el. regulacyjny za pomocą klucza uniwersalnego; naprawić lub zupełnie wymienić, rozdział 9.6
Pistolet lakierniczy nie wyłącza powietrza	Zabrudzone osadzenie tłoczka powietrza lub zamknięty tłoczek powietrza	Oczyścić osadzenie tłoczka powietrza i/lub wymienić tłoczek powietrza, osłonę tłoczka powietrza, rozdział 9.4
Korozja gwintu dyszy powietrznej, kanału materiałowego (przyłącze pojemnika) lub korpusu pistoletu lakierniczego	Zbyt długie pozostawianie płynu czyszczącego (wodnisteo) w/na pistolecie	Czyszczenie, przestrzegać zasad z rozdziału 8, wymienić korpus pistoletu
	Nieodpowiednie płyny czyszczące	
Czarny wyświetlacz cyfrowy	Pistolet zbyt długo znajduje się w płynie czyszczącym	Czyszczenie, przestrzegać zasad z rozdziału 8, wymienić jednostkę cyfrową
	Nieprawidłowa pozycja pistoletu w maszynie czyszczącej	
Natryskiwany materiał wycieka poza uszczelkę iglicy materiału	Uszkodzona uszczelka iglicy materiału lub brak uszczelki	Wymienić / zamontować uszczelkę iglicy materiału, rozdział 9.3

Usterka	Przyczyna	Środek zaradczy
	Uszkodzona lub zabrudzona iglica	Wymienić zestaw dysz, rozdział 9.1 lub wymienić uszczelkę iglicy materiału, rozdział 9.3
Pistolet lakierniczy kapie na czubku dyszy farby ("czop dyszy farby")	Ciało obce między ostrzem iglicy a dyszą farby	Wyczyścić dyszę i iglicę farby, przestrzegać zasad z rozdziału 8
	Uszkodzony zestaw dysz	Wymienić zestaw dysz, rozdział 9

11. Utylizacja

Utylizacja zupełnie opróżnionego pistoletu lakierniczego jako surowca wtórnego. Aby uniknąć zanieczyszczenia środowiska należy osobno utylizować akumulator i pozostałości medium natryskowego pistoletu lakierniczego. Przestrzegać lokalnych przepisów!

12. Serwis

Akcesoria, części zamienne i wsparcie techniczne znajdują Państwo u lokalnego przedstawiciela SATA.

13. Gwarancja / odpowiedzialność

Obowiązują Ogólne Warunki Handlowe SATA oraz ewentualnie inne uzgodnienia umowne oraz aktualnie obowiązujące przepisy.

SATA w szczególności nie ponosi odpowiedzialności w przypadku:

- Nieprzestrzegania instrukcji obsługi
- Stosowania produktu niezgodnie z przeznaczeniem
- Obsługi przez niewykwalifikowany personel
- Niestosowania środków ochrony osobistej
- Niestosowania oryginalnych akcesoriów i części zamiennych
- Samodzielnej przebudowy i zmian technicznych
- Naturalnego zużycia
- Ekscesywnego obciążenia, nietypowego dla normalnej eksploatacji
- Prace montażowe/demontażowe

14. Części zamienne [13]

Art. nr	Nazwa
1826	Zestaw z 4 zatyczkami dla pojemnika z tworzywa sztucznego 0,6 l
3988	Pojedyncza paczka sit lakieru, 10 sztuk
6395	Opakowanie z 4 klipsami CCS (zielone, niebieski, czerwone, czarne)
7757	Opakowanie z 4 klipsami CCS (zielone, niebieski, czerwone, czarne) dla SATAJet 3000 B DIGITAL
9050	Zestaw narzędzi (zawiera: ściągacz do pierścienia rozdzielacza powietrza, sito lakieru, szczotkę do czyszczenia, klucz nasadowy rozmiar 2 i 4 i klucz uniwersalny)
15438	Uszczelka iglicy materiału
16162	Przegub obrotowy G 1/4 a do pistoletu lakierniczego DIGITAL
19745	Przegub obrotowy G 1/4 a x M15 x 1 do innych pistoletów niż do pistoletów lakierniczych DIGITAL
27243	Zbiornik z szybkozłączką 0,6 l QCC (tworzywo sztuczne)
49395	Nakrętka do zbiornika plastikowego 0,6 l
76018	Opakowanie z sitkami lakieru 10 x 10 szt.
76026	Opakowanie z sitkami lakieru 50 x 10 szt.
86843	Trzon tłoczka powietrza
89771	Trzpień do regulacji kształtu strumienia okrągły/płaski
97824	Opakowanie 3 szt. pierścieni rozdzielacza powietrza
133850	Zestaw kabłąka spustowego SATAJet 3000
133876	Uchwyt uszczelki z tuleją dla SATAJet 3000 B DIGITAL
133884	Zestaw akumulatorów ze śrubą zamykającą i uszczelką dla urządzenia DIGITAL
133926	Zestaw rolek kabłąka
133934	Opakowanie z 3 uszczelkami do trzpienia regulującego kształt strumienia okrągły/płaski
133942	Uchwyt uszczelki (od strony powietrza)
133959	Komplet sprężyn: po 3x igły farb/ 3x sprężyny tłoczka powietrza

Art. nr	Nazwa
133967	Opakowanie z 3 śrubami zabezpieczającymi mikrometr powietrza SATA
133975	Przylącze powietrza dla SATAjet 3000 DIGITAL z tuleją
133991	Opakowanie z 3 głowicami tłoczka powietrza
134015	Mikrometr powietrza
134023	Regulacja ilości materiału z przeciwnakrętka
134031	Pokrętło rowkowane i śruba (po 2 szt.)
134056	Trzpień do regulacji kształtu strumienia okrągły/płaski
134098	Złączka powietrza G 1/4a - M15 x 1a
<input type="checkbox"/>	Zawarty w zestawie naprawczym (art. nr 133835)
<input checked="" type="checkbox"/>	Zawarty w jednostce serwisowej tłoczka powietrza (art. nr 82552)
<input type="checkbox"/>	Zawarty w komplecie uszczelki (art. nr 136960)

15. Deklaracja zgodności

Producent:

SATA GmbH & Co. KG

Domertalstrasse 20

D-70806 Kornwestheim

Niniejszym oświadczamy, że niżej wymieniony produkt w wersji wprowadzonej przez nas do obrotu spełnia w zakresie koncepcji, konstrukcji i budowy podstawowe wymogi bezpieczeństwa zawarte w dyrektywie 94/9/WE łącznie ze zmianami obowiązującymi w chwili wystawienia deklaracji i stosownie do dyrektywy 94/9/WE może być używany w obszarach zagrożonych wybuchem (ATEX), załącznik X.B.

Nazwa produktu: Pistolet lakierniczy

Oznaczenie typu: {TAB}SATAjet 3000 B RP/HVLP / DIGITAL

Oznakowanie ATEX: II 2 G T4

Numer jednostki notyfikowanej: 0344

KEMA 05 ATEX 1090

IECEX KEM 09.0075X

DEKRA Certification B.V.

Utrechtseweg 310

6812 AR Arnhem

Obowiązujące dyrektywy WE:

- EN 60079-0:2009, EN 60079-11:2007, EN 60079-26:2007
- Dyrektywa 94/9/WE dotycząca urządzeń i systemów ochronnych przeznaczonych do użytku w obszarach zagrożonych wybuchem
- Dyrektywa maszynowa 2006/42/WE

Zastosowane normy zharmonizowane:

- DIN EN 1127-1:2008 „Atmosfery wybuchowe. Zapobieganie wybuchowi i ochrona przed wybuchem. Część 1: Pojęcia podstawowe i metodologia“
- DIN EN 13463-1:2001 „Urządzenia nieelektryczne w przestrzeniach zagrożonych wybuchem - Część 1: Podstawowe założenia i wymagania“
- DIN EN ISO 12100-1/-2; „Bezpieczeństwo maszyn, wymagania ogólne“
- DIN EN 1953:1998 „Urządzenia do rozpylania i natryskiwania materiałów powłokowych - wymagania bezpieczeństwa“

Zastosowane normy krajowe:

- DIN 31000:1979 „Ogólne zasady bezpiecznego wykonania wyrobów technicznych“
- DIN 31001-1:1983 „Bezpieczne wykonanie wyrobów technicznych; urządzenia zabezpieczające; pojęcia, odległości bezpieczeństwa obowiązujące dorosłych i dzieci“

Dokumentacja wymagana dyrektywą 94/9/WE w załączniku VIII została zdeponowana na 10 lat w akredytowanej jednostce o numerze 0123 pod numerem dokumentacji 70023722.

70806 Kornwestheim, 21.02.2013







Albrecht Kruse
Dyrektor
SATA GmbH & Co. KG

Índice [Original: alemão]







1. Simbologia.....	351	8. Limpeza da pistola de pintura	359
2. Dados técnicos.....	351	9. Manutenção.....	360
3. Volume de fornecimento.....	352	10. Resolução de falhas.....	363
4. Montagem da pistola de pintura	353	11. Tratamento	365
5. Uso correto.....	353	12. Serviço para clientes	365
6. Notas de segurança	353	13. Garantia & Responsabilidade	365
7. Colocação em funcionamento.....	356	14. Peças sobressalentes	366
		15. Declaração de conformidade	367

1. Simbologia

	Advertência! Contra perigos que podem levar à morte ou a lesões graves.
	Cuidado! Em situações perigosas que podem levar a danos materiais.
	Perigo de explosão! Advertência contra perigos que podem levar à morte ou a lesões graves.
	Nota! Dicas úteis e recomendações.

2. Dados técnicos

Pressão de admissão recomendada	
RP	2,0 bar - 2,5 bar
HVLP	2,0 bar
"Compliant"	> 2,0 bar (Pressão interna do bico > 0,7 bar)
De acordo com a legislação da Lombardia, Itália	< 2,5 bar (Pressão interna do bico < 1,0 bar)
Distância de vaporização recomendada	
RP	17 cm - 21 cm
HVLP	13 cm - 17 cm
HVLP Lombardia, Itália	13 cm - 21 cm

Pressão de admissão recomendada máx.			
	10,0 bar		
Consumo de ar a 2,0 bar Pressão de admissão na pistola			
RP	295 NI/min		
HVLP	430 NI/min		
Temperatura máxima do dispositivo de vaporização			
	50 °C		
Peso			
SATAjet 3000 B	651 g 	673 g 	536 g 
SATAjet 3000 B DIGITAL	702 g 	714 g 	587 g 
Conexão para ar comprimido			
	G 1/4 a		
Capacidade da caneca (material sintético)			
	600 ml		
Opcional: dispositivo de medição de pressão eletrônico			
Limite para ligar e desligar	0,2 bar		
Precisão na indicação	± 0,05 bar		
Valor de indicação máximo	9,5 bar		
Bateria	Renata CR1632 (nº de artigo 133884)		

3. Volume de fornecimento

- Pistola de pintura com kit de bico e caneca
 - Instruções de funcionamento
 - Kit de ferramentas
 - Braçadeira CCS
- Modelos alternativos com:**
- Articulação giratória
 - Caneca em alumínio ou material sintético com diferentes capacidades de volume
 - Dispositivo de medição de pressão eletrônico

4. Montagem da pistola de pintura [1]

- | | |
|--|---|
| [1-1] Punho da pistola | [1-11] Parafuso para o ajuste da quantidade de material |
| [1-2] Gatilho | [1-12] Contraporca para o ajuste da quantidade de material |
| [1-3] Kit de bico com bico de ar, bico de tinta (não visível), agulha de tinta (não visível) | [1-13] Micrômetro de ar |
| [1-4] Ligaç o para a pistola de pintura com QCC (Quick Cup Connector - para substituiç o r pida da caneca) | [1-14] Parafuso de retenç o do micr metro de ar |
| [1-5] Conex o da caneca com QCC | [1-15] Pist o de ar (n o vis vel) |
| [1-6] Filtro para o material (n o vis vel) | [1-16] Conex o para ar comprimido |
| [1-7] Caneca | [1-17] Color-Code-System (CCS) |
| [1-8] Tampa da caneca | [1-18] Placa dianteira para a indicaç o de press o (somente no DIGITAL) |
| [1-9] Vedaç o anti-gotejamento | [1-19] Indicaç o de press o (somente no modelo DIGITAL) |
| [1-10] Ajuste de leque de pulverizaç o (amplo ou circular) | |

5. Uso correto

A pistola de pintura foi concebida tecnicamente para o revestimento com material de pintura e outros materiais l quidos pr prios para o servi o (material de pintura) por meio de ar comprimido em objetos apropriados para isso.

6. Notas de seguran a

6.1. Notas de seguran a geral



Advert ncia! Cuidado!

- Antes de usar a pistola de pintura, leia todas as indicaç es de seguran a e as instru es de funcionamento cuidadosamente e na  ntegra. As indicaç es de seguran a e os passos previstos devem ser mantidos.

**Advertência! Cuidado!**

- Guarde todos os documentos fornecidos e passe a documentação somente junto com a pistola.

6.2. Notas de indicação específicas para a pistola de pintura

**Advertência! Cuidado!**

- Cumprir as normas locais de segurança, prevenção de acidentes, proteção no trabalho e proteção ao meio-ambiente!
- Nunca direcionar a pistola de pintura para seres vivos!
- A utilização, a limpeza e a manutenção devem ser realizadas somente por pessoal qualificado!
- Pessoas cuja capacidade de reação seja reduzida devido ao uso de drogas, álcool, medicamentos ou por outras substâncias, são proibidas de manusear a pistola!
- Nunca operar a pistola se estiver avariada ou faltando peças! Utilizar somente se o parafuso de retenção estiver bem fixado **[1-14]**!
- Antes de usar, verificar e realizar a manutenção, se necessário!
- Em caso de danos, parar o funcionamento da pistola de pintura imediatamente e desconectá-la da rede de ar comprimido!
- Nunca alterar tecnicamente a pistola de pintura ou a sua construção!
- Utilizar somente peças sobressalentes originais ou os acessórios SATA!
- Utilizar somente as lavadoras recomendadas pela SATA! Observar as instruções de funcionamento!
- Nunca utilizar materiais de pulverização que contenham ácidos, álcalis ou gasolina!
- Nunca usar a pistola em áreas com risco de incêndio como fogo ao ar livre, cigarros acesos ou instalações elétricas desprotegidas contra explosões!

**Advertência! Cuidado!**

- Traga ao local de trabalho da pistola de pintura somente a quantidade necessária de solventes, tintas, vernizes ou de outros materiais de pulverização perigosos! Após o término do trabalho, guarde estes materiais no depósito!

6.3. Equipamento de segurança pessoal**Advertência!**

- Ao utilizar a pistola de pintura, bem como para a sua limpeza e manutenção, esteja sempre com a **proteção para os olhos, para a respiração, vista luvas de proteção, roupas e sapatos de trabalho** adequados!
- Ao utilizar a pistola de pintura é possível exceder o nível de pressão acústica de 85 dB(A). Equipar-se com **proteção acústica** adequada!

Ao trabalhar com a pistola de pintura, não são transmitidas vibrações para partes do corpo do operador. As forças de rebote são baixas.

6.4. Utilização em áreas com risco de explosão**6.4.1 Geral**

A pistola de pintura está homologada para o uso ou a armazenagem nas áreas com risco de explosão da Ex-Zone 1 e 2.

**Advertência! Risco de explosão!**

- Os seguintes usos e ações levam à perda da proteção contra explosão e, por isso, são **proibidos**:

**Advertência! Risco de explosão!**

- Levar a pistola de pintura para a área com risco de explosão Ex-Zone 0!
- Utilização de produtos solventes ou de limpeza à base de hidrocarbonetos halogênicos! As reações químicas que ocorrerem podem causar explosões!

6.4.2 Indicações adicionais para o dispositivo de medição de pressão eletrônico

O dispositivo de medição de pressão eletrônico foi submetido a um ensaio de protótipo. Ele foi desenvolvido, construído e fabricado em conformidade com a directiva CE 94/9 CE e agrupado conforme II 2 G Ex ia IIC T4 FM Global IS CL I, ZN 1, AEx ia IIC T4 IS CL I, DIV 1, GP A, B, C&D, T4, podendo ser utilizado e armazenado nas áreas Ex-Zone 1 e 2 com temperatura ambiente de até 60°C. Laboratório de ensaios: KEMA 05 ATEX 1090 X.

**Advertência! Risco de explosão!**

Os seguintes usos e ações levam à perda da proteção contra explosão e, por isso, são proibidos:

- Substituição de baterias nas áreas com risco de explosão!
- Abertura da placa dianteira para a indicação de pressão!
- Montagem de uma bateria diferente da CR 1632 do que a da empresa Renata!

A substituição da vedação no compartimento da bateria é recomendado se a bateria for substituída!

7. Colocação em funcionamento

**Advertência! Risco de explosão!**

- Utilizar somente as mangueiras de ar comprimido resistentes a solventes, anti-estáticas, sem danos, tecnicamente em condição de uso e com resistência à pressão constante de, ao menos, 10 bar, por exemplo, **artigo-nº 53090!**

**Indicação!****Observar os seguintes requisitos:**

- Conexão de ar comprimido G 1/4 a ou o niple de conexão adequado SATA.
- Assegurar o fluxo de volume de ar comprimido mínimo (consumo de ar) e pressão (pressão de entrada recomendada na pistola) de acordo com o capítulo 2.
- Ar comprimido limpo, por exemplo, com o filtro SATA 484, **artigo-nº 92320**
- Mangueira de ar comprimido com, pelo menos, 9 mm de diâmetro interior (ver a indicação de advertência), por exemplo, **artigo-nº 53090**.

127. Controlar setodososparafusos estãoobemfixados [2-1], [2-2], [2-3], [2-4] e [2-5]. Apertar manualmente (14 Nm) o bico de tinta [2-1] de acordo com [7-4]. Controlar e, se necessário, fixar o parafuso de retenção [2-5] de acordo com [10-1].
128. Lavar o canal de tinta com um produto de limpeza adequado [2-6], **observar o capítulo 8**.
129. Ajustar o bico de ar: pulverização vertical [2-7], pulverização horizontal [2-8].
130. Montar o filtro de tinta [2-9] e a caneca [2-10].
131. Encher a caneca (no máximo 20 mm abaixo da borda superior), fechar com a tampa [2-11] e colocar a vedação anti-gotejamento [2-12].
132. Aparafusar o niple de conexão [2-13] (não está no volume de fornecimento) na conexão de ar.
133. Conectar a mangueira de ar comprimido [2-14].

7.1. Ajustar a pressão de admissão na pistola**Indicação!**

- Apertar completamente o gatilho e ajustar a pressão de admissão na pistola (ver o capítulo 2) de acordo com uma seguintes seções ([3-1], [3-2], [3-3], [3-4] até [3-5]) e soltar o gatilho.
- Nas seções [3-3], [3-4] e [3-5], o micrômetro de ar deve [1-13] estar completamente aberto e na vertical.



Indicação!

- Se a pressão de admissão na pistola não for atingida, a pressão deve ser aumentada na rede de ar comprimido; uma pressão muito alta leva a elevadas forças de gatilho.

[3-1] Pistola de pintura com indicação de pressão digital (método preciso).

[3-2] SATA adam 2 (acessórios / método exato).

[3-3] Manômetro separado com dispositivo de ajuste (acessório).

[3-4] Manômetro separado sem dispositivo de ajuste (acessório).

[3-5] Medição de pressão na rede de ar comprimido (método impreciso): **regra geral:** ajustar pressão por mangueira de ar comprimido (diâmetro interior 9 mm) de 10 m no redutor de pressão em 0,6 bar mais elevada do que a pressão de entrada recomendada na pistola.

7.2. Ajustar o fluxo de material [4-1], [4-2], [4-3] e [4-4] - o ajuste da quantidade de material deve estar completamente aberto



Indicação!

Se o ajuste de entrada de material estiver completamente aberto, o desgaste no bico e na agulha de tinta é menor. Escolha o tamanho do bico de acordo com o material a ser pulverizado e a velocidade de trabalho.

7.3. Ajustar a pulverização

- Ajustar o jato largo (ajuste de fábrica) **[5-1]**.
- Ajustar o jato circular **[5-2]**.

7.4. Pintar

Para pintar puxe completamente o gatilho **[6-1]**. Direcionar a pistola de pintura de acordo com **[6-2]**. Manter a distância de pulverização conforme o descrito no capítulo 2.

8. Limpeza da pistola de pintura



Advertência! Cuidado!

- Antes de qualquer trabalho de limpeza, desconecte a pistola de pintura da rede de ar comprimido!
- Perigo de lesão por vazamento de ar comprimido inesperado e/ou vazamento do material de pulverização!
- Esvaziar completamente a pistola de pintura e a caneca, tratar o material de pulverização de acordo com as normas!
- Desmontar e montar as peças com muito cuidado! Utilizar somente a ferramenta especial fornecida!
- **Utilizar produto de limpeza neutro (valor de pH de 6 a 8)!***
- **Não utilizar ácidos, álcalis, bases, corrosivos, regeneradores ou outros produtos de limpeza agressivos, como o tolueno!***
- Não imergir a pistola em produto de limpeza!*
- Não limpar o disco do indicador de pressão eletrônico com objetos afiados, agudos ou ásperos!
- Limpar os orifícios somente com as escovas de limpeza SATA ou as agulhas de limpeza de bico SATA. A utilização de outras ferramentas pode levar a danos e a reduções do jato de pulverização. **Acessório recomendado:** kit de limpeza, **artigo-nº 64030.**
- Utilizar somente as lavadoras recomendadas pela SATA! Observar as instruções de funcionamento!
- Carregar o canal de ar com ar comprimido limpo durante todo o processo de lavagem!
- O cabeçote do bico deve estar direcionado para baixo!
- **Manter a pistola de pintura na lavadora durante todo o processo de lavagem!*,****
- **Nunca utilizar sistemas de ultra-som**, pois poderá levar a danos nos bicos e superfícies!**,
- **Após a limpeza, secar com ar comprimido limpo a pistola, o canal de produto, o bico de ar inclusive a rosca e a caneca!***

* caso contrário, existe o risco de corrosão

** caso contrário, existe o risco de dano da parte eletrônica em pistolas DIGITAIS



Indicação!

- Após a limpeza do bico, controle o formato da pulverização!
- Para mais dicas sobre limpeza, consulte: www.sata.com/TV.

9. Manutenção



Advertência! Cuidado!

- Antes de qualquer trabalho de manutenção, desconecte a pistola de pintura da rede de ar comprimido!
- Desmontar e montar as peças com muito cuidado! Utilizar somente a ferramenta especial fornecida!

9.1. Substituir o kit de bico [7-1], [7-2], [7-3], [7-4], [7-5] e [7-6]

Todos os kits de bico SATA contém "agulha" [7-1], "bico de ar" [7-2] e "bico de tinta" [7-3] e estão ajustados manualmente para um perfeito formato de pulverização. Por isso, substitua sempre o kit de bico completo. Após a montagem, ajustar o fluxo de material conforme o capítulo 7.2.

9.2. Substituir o anel do distribuidor de ar, seguir

OS passos: [7-1], [7-2], [7-3], [8-1], [8-2] [8-3], [7-4], [7-5] e [7-6]



Cuidado!

- Remover o anel do distribuidor de ar somente com a ferramenta SATA.
- Não utilizar a força bruta. Assim evita-se danos nas vedações.



Indicação!

Após a desmontagem, controlar e, se necessário, limpar as superfícies de vedação na pistola [8-2]. Se houver danos, entre em contato com o seu representante SATA. Posicionar os novos anéis do distribuidor de ar de acordo com a marcação de 12 hrs. [8-3], (pino na perfuração) e pressionar uniformemente. Após a montagem, ajustar o fluxo de material conforme o capítulo 7.2.

9.3. Substituir a vedação da agulha, seguir os passos: [9-1], [9-2] e [9-3]

A troca é necessária se vazaz material de pulverização na própria embalagem de agulha de tinta. Desmontar o gatilho conforme [9-2]. Após a desmontagem, verificar se a agulha está danificada e, se necessário, substituir o bico. Após a montagem, ajustar o fluxo de material conforme o capítulo 7.2.

9.4. Substituir os pistões de ar, as molas do pistão e o micrômetro de ar, seguir os passos: [10-1], [10-2] e [10-3]



Advertência!

- Desconectar a pistola de pintura da rede de ar comprimido!

A troca é necessária se houver vazamento de ar no bico ou no micrômetro de ar quando o gatilho não estiver puxado. Após a desmontagem, lubrificar o micrômetro de ar e a mola com o lubrificante de pistola SATA (**artigo-nº 48173**), colocar o pistão de ar e fixar o parafuso de retenção [10-1]. Após a montagem, ajustar o fluxo de material conforme o capítulo 7.2.



Advertência!

- Verificar se o parafuso de retenção está bem fixado! O micrômetro de ar pode ser lançado inadvertidamente da pistola de pintura!

9.5. Substituir a vedação (de ar)



Advertência!

- Desconectar a pistola de pintura da rede de ar comprimido!

Passos: [9-1], [9-2], [10-1], [10-2], [10-3], [10-4] e [10-5]

A troca da vedação próxima [10-5] é necessária se houver vazamento de ar abaixo do gatilho.

1. Após a desmontagem, verificar a biela do pistão de ar [10-4]; se necessário, limpar ou substituir em caso de dano (por exemplo, arranhão ou retorcida), lubrificar com lubrificante de alto rendimento SATA (**artigo-nº 48173**) e montar, observar a direção de montagem!

2. Lubrificar também o micrômetro de ar e a mola, colocar com o pistão de ar e fixar o parafuso de retenção.

Após a montagem, ajustar o fluxo de material de acordo com o capítulo 7.2.



Advertência!

- Verificar se o parafuso de retenção está bem fixado! O micrômetro de ar pode ser lançado inadvertidamente da pistola de pintura!

9.6. Substituir o fuso do ajuste do jato de ar largo e circular

Passos: [11-1], [11-2], [11-3] [11-4]

A troca é necessária se houver vazamento de ar no ajuste ou o ajuste não estiver funcionando. Após a desmontagem, umedecer a rosca de montagem do fuso com um vedante, por exemplo, Loctite 242 [11-4].

9.7. Substituir a bateria (pistola DIGITAL) [12-1] e [12-2]



Advertência! Risco de explosão!

- Substituir a bateria somente fora da área com risco de explosão!
- Observar cuidadosamente as indicações de segurança no capítulo 6.4.2!

A duração de funcionamento da bateria é, conforme a intensidade de uso, de 1 a 3 anos. Assim que o símbolo da bateria for indicado no visor da pressão, ela deverá ser substituída nas próximas 2 a 3 semanas. A bateria está vazia se não houver nenhuma indicação na pressão de admissão da pistola acima de 0,2 bar (3 psi) (com o gatilho acionado). Aparafusar a nova cobertura da bateria com vedação pré-montada (**artigo-nº 133884** inclui a bateria) e controlar o funcionamento.

10. Resolução de falhas

Falha	Causa	Ajuda
Jato de pulverização ondulante (tremulante ou lances) ou bolhas de ar na caneca	O bico de tinta não foi fixado suficientemente	Fixar o bico de tinta [2-1] com a chave universal
	O anel do distribuidor de ar está danificado ou sujo	Trocar o anel, pois ele será danificado durante a desmontagem
Bolhas de ar na caneca	O bico de ar está solto	Aparafusar manualmente o bico de ar [2-2]
	O compartimento intermediário entre o bico de ar e o bico de tinta ("circuito de ar") está sujo	Limpar o circuito de ar, observar o capítulo 8
	O kit de bico está sujo ou danificado	Limpar o bico de ar, observar o capítulo 8., ou trocar, capítulo 9.1
	Pouco produto de pulverização na caneca	Encher a caneca [1-6]
	A vedação da agulha de tinta está defeituosa	Trocar a vedação da agulha, observar o capítulo 9.3
O formato do jato está muito pequeno, inclinado, somente em um lado ou dividido	Os orifícios do bico de ar estão entupidos com tinta	Limpar o bico de ar, observar o capítulo 8
	A ponta do bico de tinta está danificada (pino do bico)	Verificar se existem danos na ponta do bico de tinta e, se necessário, trocar o kit de bico, observar o capítulo 9.1

Falha	Causa	Ajuda
O ajuste do jato de pulverização largo ou circular não está funcionando - o ajuste é girável	O anel do distribuidor de ar não está posicionado corretamente (o pino não está no orifício) ou está danificado	Trocar o anel de distribuição de ar e, durante a montagem, posicioná-lo corretamente, observar o capítulo 9.2
O ajuste do jato de pulverização largo ou circular não é girável	O ajuste foi girado demais até o limite no sentido horário contrário; o fuso na rosca da pistola está solto	Desaparafusar o ajuste com a chave universal; consertar ou trocar por completo, observar o capítulo 9.6
A pistola de pintura não desliga o ar	O compartimento do pistão de ar está sujo ou o pistão está desgastado	Limpar o compartimento e/ou trocar o pistão de ar, observar o capítulo 9.4
Corrosão na rosca do bico de ar, canal do material (conexão da caneca) ou o corpo da pistola	Produto de limpeza (líquido) permanece muito tempo no interior ou em toda a pistola	Limpeza, observar o capítulo 8 , trocar o corpo da pistola
	Produtos de limpeza inapropriados	
Indicador digital está negro	A pistola permaneceu muito tempo no líquido de limpeza	Limpeza, observar o capítulo 8 , trocar a unidade digital
	Posição incorreta da pistola na lavadora	
O produto de pulverização está vazando por trás da vedação da agulha de tinta	A vedação da agulha está defeituosa ou não existe	Trocar ou montar a vedação da agulha, observar o capítulo 9.3

Falha	Causa	Ajuda
	A agulha de tinta está suja ou danificada	Trocar o kit de bico, observar o capítulo 9.1; se necessário, trocar a vedação da agulha de cor, observar o capítulo 9.3
A pistola de pintura está gotejando na ponta do bico de tinta ("pino do bico")	Corpos estranhos entre a ponta da agulha e o bico	Limpar o bico de tinta e a agulha, observar o capítulo 8
	Kit de bico está danificado	Substituir o kit de bico, observar o capítulo 9

11. Tratamento

Tratamento da pistola de pintura completamente vazia como material de reciclagem. Para evitar danos ao meio-ambiente, tratar corretamente a bateria e o resto do material de pulverização separadamente da pistola. Observar as normas locais!

12. Serviço para clientes

Os acessórios, as peças sobressalentes e o suporte técnico são fornecidos pelo seu representante SATA.

13. Garantia & Responsabilidade

São válidas as condições gerais de contrato da SATA e, se necessário, outros acordos contratuais bem as respectivas leis em vigor.

A SATA não se responsabiliza especialmente por:

- Inobservância das instruções de funcionamento
- Uso incorreto do produto
- Emprego de pessoal desqualificado
- A não utilização de equipamento pessoal de proteção
- A não utilização de acessórios e peças sobressalentes originais
- Remodações realizadas por iniciativa própria ou alterações técnicas
- Uso ou desgaste natural
- Impacto impróprio durante o uso
- Trabalhos de montagem e desmontagem

14. Peças sobressalentes [13]

Artigo-nº	Designação
1826	Embalagem com 4 vedações de gotejamento para uma caneca em material sintético de 0,6 l
3988	Filtro de tinta em embalagem com 10 unidades
6395	Embalagem com 4 braçadeiras CCS (verde, azul, vermelha, preta)
7757	Embalagem com 4 braçadeiras CCS (verde, azul, vermelha, preta) para SATAjet 3000 B DIGITAL
9050	Kit de ferramentas (com: ferramenta de remoção para o anel do distribuidor de ar, filtro de tinta, escova de limpeza, chave sextavada interna com as aberturas de chave 2 e 4, bem como a chave universal)
15438	Vedação da agulha de tinta
16162	Articulação girável G 1/4 a para pistolas de pintura DIGITAL
19745	Articulação girável G 1/4 a x M 15 x 1 para os modelos de pistolas de pintura que não sejam do modelo DIGITAL
27243	Caneca de troca rápida 0,6 l QCC (em material sintético)
49395	Cobertura do parafuso para a caneca em material sintético 0,6 l
76018	Embalagem com 10 x 10 unidades de filtro de tinta
76026	Embalagem com 50 x 10 unidades de filtro de tinta
86843	Biela do pistão de ar
89771	Fuso para o ajuste do jato de pulverização (largo ou circular)
97824	Embalagem com 3 unidades de anéis do distribuidor de ar
133850	Kit de gatilho SATAjet 3000
133876	Suporte de vedação completo com bucha para SATAjet 3000 B DIGITAL
133884	O kit de bateria com parafuso obturador e vedação para o modelo DIGITAL
133926	Kit de lingueta
133934	Embalagem com 3 vedações para o fuso do ajuste de jato de pulverização largo e circular

Artigo-nº	Designação
133942	Suporte de vedação (circuito de ar)
133959	Kit de molas, cada um com 3 agulhas e 3 molas do pistão do ar
133967	Embalagem com 3 parafusos de retenção para o micrômetro de ar SATA
133975	Conexão de ar para o modelo SATAjet 3000 DIGITAL com bucha
133991	Embalagem com 3 cabeçotes de pistão de ar
134015	Micrômetro de ar
134023	Micrômetro de ar
134031	Ajuste de quantidade de material com contraporca
134056	Fuso para o ajuste do jato de pulverização (largo ou circular)
134098	Peça de conexão do ar G 1/4a - M 15 x 1a
<input type="checkbox"/>	Fornecido no kit de consertos (artigo-nº 133835)
<input checked="" type="checkbox"/>	Fornecido na unidade de serviço do pistão de ar (artigo-nº 82552)
<input type="checkbox"/>	Fornecido no kit de vedação (artigo-nº 136960)

15. Declaração de conformidade

Fabricante:

SATA GmbH & Co. KG

Domertalstrasse 20

D-70806 Kornwestheim, Alemanha

Declaramos aqui que o produto citado a seguir, devido à sua concepção, construção e ao modelo, relativo ao modelo colocado no mercado pela nossa firma, corresponde aos requisitos de segurança básicos da directiva 94/9/CE inclusive às alterações válidas no momento da declaração, e pode ser utilizado, conforme a directiva CE 94/9/CE, em áreas com risco de explosão (ATEX), anexo X, B.

Designação do produto:.....pistola de pintura

Designação do tipo: SATAjet 3000 B RP/HVLP / DIGITAL

Identificação ATEX: II 2 G T4

Número do organismo notificado: 0344

KEMA 05 ATEX 1090

IECEX KEM 09.0075X

DEKRA Certification B.V.

Utrechtseweg 310

6812 AR Arnhem

Directivas CE correspondentes:

- EN 60079-0:2009, EN 60079-11:2007, EN 60079-26:2007
- Directiva CE 94/9//CE Aparelhos e sistemas de proteção para o uso correto em áreas com risco de explosão
- Directiva de máquinas CE 2006/42/CE

Normas harmonizadas aplicadas:

- DIN EN 1127-1:2008 „Explosion prevention and protection - Part 1: Basic concepts and methodology“ (Proteção e prevenção contra explosões - Parte 1: Conceitos básicos e metodologia)
- DIN EN 13463-1:2001 „Non-electrical equipment for potentially explosive atmospheres - Part 1: Basic methodology and requirements“ (Equipamento não elétrico para o uso em áreas com risco de explosão - Parte 1: Metodologia básica e requisitos)
- DIN EN ISO 12100-1/-2; „Safety of machinery - Basic concepts“ (Segurança de máquinas - Requisitos gerais)
- DIN EN 1953:1998 „Atomising and spraying equipment for coating materials - Safety requirements“ (Equipamento de pulverização e vaporização para a cobertura de materiais - Requisitos de segurança)

Normas nacionais aplicadas:

- DIN 31000:1979 „General Principles for the Safety Design of Technical Products“ (Princípios gerais para o design de segurança de produtos técnicos)
- DIN 31001-1:1983 „Safety design of technical products; Safety devices; Concepts, safety distances for adults and children“ (Design de segurança de produtos técnicos; Dispositivos de segurança; Conceitos, distância de segurança para adultos e crianças)

De acordo com a diretiva 94/9/CE, anexo VIII, os documentos exigidos estarão arquivados por 10 anos no órgão citado, número 0123 com o número de identificação 70023722.

70806 Kornwestheim, 21.02.2013



Albrecht Kruse





Gerente

SATA GmbH & Co. KG

Index conținut [versiunea originală: germană]

1. Simboluri	371	8. Curățarea pistolului de vopsit.....	378
2. Date tehnice	371	9. Întreținerea	379
3. Setul de livrare	372	10. Remedierea defecțiunilor	382
4. Asamblarea pistolului de vopsit.....	373	11. Dezafectarea	385
5. Utilizarea conform destinației prevăzute.....	373	12. Serviciul asistență clienți	385
6. Indicații privind siguranța.....	373	13. Garanție / responsabilitate ...	385
7. Indicații privind siguranța.....	376	14. Piese de schimb	385
		15. Declarație de conformitate ...	387

1. Simboluri

	Avertizare! Împotriva pericolului, care poate cauza moartea sau răniri grave.
	Precauție! Împotriva situației periculoase, care poate cauza daune materiale.
	Pericol de explozie! Avertizare împotriva pericolului, care poate cauza moartea sau răniri grave.
	Indicație! Sfaturi și recomandări utile.

2. Date tehnice

Presiune de intrare a pistolului recomandată	
RP	2,0 bar - 2,5 bar
HVLP	2,0 bar
"Compliant"	> 2,0 bar (Presiune internă a duzelor > 0,7 bar)
Conform legislației Lombardia/Italia	< 2,5 bar (Presiune internă a duzelor < 1,0 bar)

Distanță recomandată de pulverizat	
RP	17 cm - 21 cm
HVLP	13 cm - 17 cm
HVLP Lombardia/Italia	13 cm - 21 cm

Presiune max. de intrare a pistolului			
	10,0 bar		
Consum de aer la o presiune de intrare a pistolului de 2,0 bar			
RP	295 NI/min		
HVLP	430 NI/min		
Temperatură max. a lichidului de pulverizat			
	50 °C		
Greutate			
SATAjet 3000 B	651 g 	673 g 	536 g 
SATAjet 3000 B DIGITAL	702 g 	714 g 	587 g 
Racord aer comprimat			
	G 1/4 a		
Cantitate de umplere cană de alimentare prin cădere (material plastic)			
	600 ml		
Opțional: dispozitiv electronic de măsurare a presiunii			
Prag de pornire/oprire	0,2 bar		
Exactitate de afișare	± 0,05 bar		
Valoare maximă afișată	9,5 bar		
Baterie	Renata CR1632 (art. nr. 133884)		

3. Setul de livrare

- Pistol de vopsit cu set de duze și cană de alimentare prin cădere
 - Manual de utilizare
 - Trusă de scule
 - CCS-Clips
- Variante alternative cu:**
- Articulație cu pivot
 - Cană de alimentare prin cădere din aluminiu sau material plastic cu diferite volume de umplere
 - Dispozitiv electronic de măsurare a presiunii

4. Asamblarea pistolului de vopsit [1]

- | | |
|---|--|
| [1-1] Mâner al pistolului de vopsit | [1-11] Șurub pentru dispozitiv de reglare a cantității de material |
| [1-2] Manetă | |
| [1-3] Set de duze cu duză de aer, duză de vopsea (nu este vizibilă), ac pentru vopsea (nu este vizibil) | [1-12] Contrapiuliță pentru dispozitiv de reglare a cantității de material |
| [1-4] Racord pistol de vopsit cu QCC | [1-13] Micrometru de aer |
| [1-5] Racord cană de alimentare prin cădere cu QCC | [1-14] Șurub de blocare a micrometrului de aer |
| [1-6] Sită vopsea (nu este vizibilă) | [1-15] Piston de aer (nu este vizibil) |
| [1-7] Cană de alimentare prin cădere | [1-16] Racord aer comprimat |
| [1-8] Capac cană de alimentare prin cădere | [1-17] Sistem ColorCode (CCS) |
| [1-9] Dispozitiv de blocare a picurării | [1-18] Placă frontală pentru indicator de presiune (numai la DIGITAL) |
| [1-10] Dispozitiv de reglare a jetului rotund/lat | [1-19] Indicator de presiune (numai la DIGITAL) |

5. Utilizarea conform destinației prevăzute

Pistolul de vopsit este prevăzut regulamentar pentru aplicarea vopselei și lacului, precum și a altor medii fluide, adecvate (lichide de pulverizat) prin intermediul aerului comprimat pe obiecte adecvate în acest sens.

6. Indicații privind siguranța

6.1. Indicații generale privind siguranța



Avertisment! Precauție!

- Înainte de folosirea pistolului de vopsit, citiți cu atenție și în întregime toate indicațiile privind siguranța și instrucțiunile de utilizare. Indicațiile privind siguranța și etapele prevăzute trebuie respectate.
- Păstrați toate documentele aferente și predați pistolul de vopsit mai departe numai împreună cu aceste documente.

6.2. Indicații privind siguranța specifice pistoalelor de vopsit



Avertisment! Precauție!

- A se respecta prescripțiile locale de siguranță, de prevenire a accidentelor, de protecție a muncii și de protecție a mediului înconjurător!
- Nu îndreptați niciodată pistolul de vopsit spre ființe!
- Utilizarea, curățarea și întreținerea numai de specialiști!
- Persoanelor, a căror capacitate de reacție este influențată de droguri, alcool, medicamente sau în alt mod, li se interzice manipularea pistolului de vopsit!
- Nu puneți niciodată pistolul de vopsit în funcțiune dacă prezintă deteriorări sau piese lipsă! În special, utilizați numai dacă șurubul de blocare este ferm montat **[1-14]**!
- Verificați pistolul de vopsit înainte de fiecare utilizare și reparați-l, după caz!
- În caz de defecțiune, scoateți pistolul de vopsit din funcțiune, detașați-l de la rețeaua de aer comprimat!
- Nu reconstruiți pistolul de vopsit sau nu-l modificați din punct de vedere tehnic!
- Utilizați exclusiv piese de schimb, respectiv accesorii originale SATA!
- Utilizați exclusiv mașini de spălat recomandate de SATA! Respectați manualul de utilizare!
- Nu prelucrați niciodată lichide de pulverizat cu conținut de acizi, leșii sau benzină!
- Nu utilizați niciodată pistolul de vopsit în zona surselor de aprindere, precum focul deschis, țigări aprinse sau dispozitive electrice neprotejate împotriva exploziei!
- Aduceți în mediul de lucru al pistolului de vopsit exclusiv cantitățile de solvenți, vopsea, lac sau alte lichide de pulverizat periculoase necesare pentru avansarea lucrului! După terminarea lucrului, depozitați-le în spații regulamentare!

6.3. Echipament de protecție personală



Avertisment!

- La utilizarea pistolului de vopsit, precum și la curățare și întreținere, purtați întotdeauna protecție aprobată pentru respirație și ochi, precum și mănuși de protecție și îmbrăcăminte și încălțăminte de lucru!
- La utilizarea pistolului de vopsit, poate fi depășit un nivel al presiunii acustice de 85 dB(A). Purtați protecție adecvată a auzului!

La utilizarea pistolului de vopsit, nu transferați vibrațiile asupra părților corpului utilizatorului. Forțele de recul sunt reduse.

6.4. Utilizarea în medii cu potențial exploziv

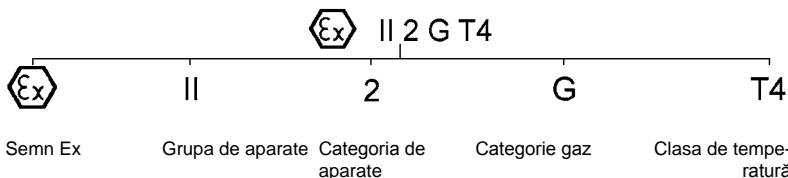

6.4.1 Generalități

Pistolul de vopsit este admis pentru utilizarea / păstrarea în medii cu potențial exploziv Ex-Zone 1 și 2.



Avertisment! Pericol de explozie!

- **Următoarele utilizări și acțiuni duc la pierderea protecției anti-explozive și sunt, prin urmare, interzise:**
- Aduceți pistolul de vopsit în medii cu potențial exploziv ale Ex-Zone 0!
- Utilizarea solvenților și agenților de curățare, care se bazează pe hidrocarburi halogenate! Reacțiile chimice care apar, pot avea loc în mod exploziv!

6.4.2 Indicații suplimentare pentru dispozitivul electronic de măsurare a presiunii

Dispozitivul electronic de măsurare a presiunii a fost supus unei testări a prototipului. A fost configurat, construit și fabricat în conformitate cu directiva CE 94/9 CE. A fost clasificat conform II 2 G Ex ia IIC T4 FM Global IS CL I, ZN 1, AEx ia IIC T4 IS CL I, DIV 1, GP A, B, C&D, T4. Este permisă utilizarea și păstrarea în Ex-Zone 1 și 2 până la o temperatură ambientală de 60°C. Oficiu de testare: KEMA 05 ATEX 1090 X.



Avertisment! Pericol de explozie!

Următoarele utilizări și acțiuni duc la pierderea protecției anti-explozive și sunt, prin urmare, interzise:

- Schimbarea bateriei în medii cu potențial exploziv!
 - Deschiderea plăcii frontale pentru indicator de presiune!
 - Montarea unei alte baterii ca CR 1632, firma Renata!
- Schimbarea garniturii de la compartimentul bateriei se recomandă la schimbarea bateriei!

7. Indicații privind siguranța



Avertisment! Pericol de explozie!

- Utilizați numai furtunuri de aer comprimat rezistente la solvenți, antistatice, nedeteriorate, ireproșabile din punct de vedere tehnic, cu rezistență la presiune continuă de minim 10 bari, de ex. **art. nr. 53090!**



Indicație!

Aveți în vedere următoarele premise:

- Racord aer comprimat G 1/4 a sau niplu adecvat de racordare SATA.
- Asigurați un flux volumetric minim de aer comprimat (consum de aer) și presiune (presiune de intrare a pistolului recomandată) conform capitolul 2.
- Aer comprimat curat, de ex. prin filtru SATA 484, **nr. art. 92320**
- Furtun de aer comprimat cu diametru interior de minim 9 mm (vezi indicația de avertizare), de ex. **nr. art. 53090**.

134. Verificați fixarea tuturor șuruburilor [2-1], [2-2], [2-3], [2-4] și [2-5]. Strângeți manual duza de vopsea [2-1] conform [7-4] (14 Nm). Controlați fixarea șurubului de blocare [2-5] conform [10-1], strângeți la nevoie.
135. Spălați canalul de vopsea cu lichid adecvat de curățare [2-6], **respectați capitolul 8.**
136. Alinierea duzei de aer: jet vertical [2-7], jet orizontal [2-8].
137. Montașita de vopsea [2-9] și cana de alimentare prin cădere [2-10].
138. Umpleți cana de alimentare prin cădere (maxim 20 mm sub marginea superioară), închideți cu capacul [2-11] și introduceți dispozitivul de blocare a picurării [2-12].
139. Înșurubați niplul de racordare [2-13] (nu este inclus în setul de livrare) la racordul de aer.
140. Racordați furtunul de aer comprimat [2-14].

7.1. Reglarea presiunii de intrare a pistolului

	Indicație!
<ul style="list-style-type: none"> • Trageți complet maneta și reglați presiunea de intrare a pistolului (vezi capitolul 2) conform uneia din următoarele secțiuni ([3-1], [3-2], [3-3], [3-4] până la [3-5]), eliberați din nou maneta. • La [3-3], [3-4] și [3-5] micrometrul de aer [1-13] trebuie să fie deschis complet/să stea perpendicular. • Dacă nu se obține presiunea de intrare necesară a pistolului, presiunea trebuie majorată la rețeaua de aer comprimat; presiunea prea mare duce la forțe prea înalte de retragere. 	

[3-1] Pistol de vopsit cu indicator digital de presiune (Metodă Exactă).

[3-2] SATA adam 2 (Accesoriu / Metodă Exactă).

[3-3] Manometru separat cu dispozitiv de reglare (accesoriu).

[3-4] Manometru separat fără dispozitiv de reglare (accesoriu).

[3-5] Măsurarea presiunii la rețeaua de aer comprimat (Metodă Inexactă): Regula lui Faust: Reglați presiunea per 10 m furtun de aer comprimat (diametru interior 9 mm) de la dispozitivul de reducere a presiunii cu 0,6 bari mai înaltă decât presiunea de intrare a pistolului recomandată.

7.2. Reglarea fluxului de material [4-1], [4-2], [4-3] și [4-4] - Dispozitiv de reglare a cantității de material complet deschis



Indicație!

Dacă dispozitivul de reglare a cantității de material este complet deschis, uzura duzei de vopsea și a acului pentru vopsea este redusă. Selectați dimensiunea duzei în funcție de lichidul de pulverizat și de viteza de lucru.

7.3. Reglarea jetului de pulverizat

- Reglarea jetului lat (setarea din fabrică) [5-1].
- Reglarea jetului rotund [5-2].

7.4. Vopsirea

Pentru vopsire, trageți complet maneta [6-1]. Deplasați pistolul de vopsit conform [6-2]. Respectați distanța de pulverizat conform capitolului 2.

8. Curățarea pistolului de vopsit



Avertisment! Precauție!

- Înaintea oricărei lucrări de curățare, decuplați pistolul de vopsit de la rețeaua de aer comprimat!
- Pericol de rănire din cauza ieșirii neașteptate a aerului comprimat și/ sau a lichidului de pulverizat!
- Goliți complet pistolul de vopsit și cana de alimentare prin cădere, defaectați lichidul de pulverizat în mod regulamentar!
- Demontați și montați piesele extrem de precaut! Utilizați exclusiv unealta specială livrată!
- **Utilizați lichid neutru de curățare (valoare pH 6 - 8)!***
- **Nu utilizați acizi, leșii, agenți bazici, agenți de decapare, agenți neadecvați de regenerare sau alți agenți agresivi de curățare, ca de ex. Toluol!***
- Nu scufundați pistolul de vopsit în lichidul de curățare!*
- Nu curățați discul indicatorului electronic de presiune cu obiecte ascuțite sau dure!

**Avertisment! Precauție!**

- Curățați alezajele numai cu perii de curățare SATA sau cu ace de curățare a duzelor SATA. Utilizarea altor unelte poate cauza deteriorări și poate influența jetul de pulverizat. **Accesoriu recomandat:** Set de curățare nr. art. 64030.
- Utilizați exclusiv mașini de spălat recomandate de SATA! Respectați manualul de utilizare!
- Presurizați canalul de aer în timpul întregului proces de spălare cu aer comprimat curat!
- Capul duzei trebuie să indice în jos!
- **Lăsați pistolul de vopsit în mașina de spălat numai pe durata procesului de spălare!*****
- **Nu utilizați niciodată sisteme de curățare cu ultrasunete** - deteriorări ale duzelor și suprafețelor!**
- **După curățarea pistolului de vopsit și canalului de vopsea, uscați prin purjare duza de aer, inclusiv filetul și cana de alimentare prin cădere cu aer comprimat curat!***

* în caz contrar există pericol de coroziune

** în caz contrar - deteriorarea sistemului electronic la pistoalele DIGITAL

**Indicație!**

- După curățarea setului de duze, controlați aspectul suprafeței pulverizate!
- Alte sfaturi pentru curățare: www.sata.com/TV.

9. Întreținerea

**Avertisment! Precauție!**

- Înaintea oricărei lucrări de întreținere, decuplați pistolul de vopsit de la rețeaua de aer comprimat!
- Demontați și montați piesele extrem de precaut! Utilizați exclusiv unealta specială livrată!

9.1. Înlocuirea setului de duze [7-1], [7-2], [7-3], [7-4], [7-5] și [7-6]

Fiecare set de duze SATA constă din "acul pentru vopsea" [7-1], "duza de aer" [7-2] și "duza de vopsea" [7-3] și este ajustat manual la un aspect perfect al suprafeței pulverizate. De aceea, înlocuiți întotdeauna complet setul de duze. După montare, reglați fluxul de material conform capitolului 7.2.

9.2. Înlocuire inel distribuitor al aerului, etape: [7-1], [7-2], [7-3], [8-1], [8-2] [8-3], [7-4], [7-5] și [7-6]



Precauție!

- Îndepărtați inelul distribuitor al aerului exclusiv cu extractorul SATA.
- Nu forțați, pentru a se exclude deteriorarea suprafețelor etanșe.



Indicație!

După demontare, verificați și la nevoie curățați suprafețele etanșe din pistolul de vopsit [8-2]. În caz de deteriorare, vă rugăm să vă adresați comerciantului dumneavoastră SATA. Poziționați noul inel distribuitor al aerului pe baza marcajului 12h [8-3], (pivotul în alezaj) și apăsați uniform. După montare, reglați fluxul de material conform capitolului 7.2.

9.3. Înlocuire garnitură a acului pentru vopsea, etape: [9-1], [9-2] și [9-3]

Schimbul este necesar, dacă la garnitura acului pentru vopsea cu auto-ajustare iese lichid de pulverizat. Demontați maneta conform [9-2]. După demontare, verificați deteriorarea acului pentru vopsea, înlocuiți la nevoie setul de duze. După montare, reglați fluxul de material conform capitolului 7.2.

9.4. Înlocuire piston de aer, arc al pistonului de aer și micrometru de aer, etape: [10-1], [10-2] și [10-3]



Avertisment!

- Decuplați pistolul de vopsit de la rețeaua de aer comprimat!

Schimbul este necesar, dacă iese aer prin duza de aer și micrometrul de aer, atunci când maneta nu este acționată. După demontare, lubrifiați micrometrul de aer și arcul cu unsoare pentru pistoale SATA (**nr. art. 48173**), introduceți cu pistonul de aer și înșurubați șurubul de blocare **[10-1]**. După montare, reglați fluxul de material conform capitolului 7.2.



Avertisment!

- Controlați fixarea șurubului de blocare! Micrometrul de aer poate fi expulzat necontrolat din pistolul de vopsit!

9.5. Înlocuire garnitură (pe partea aerului)



Avertisment!

- Decuplați pistolul de vopsit de la rețeaua de aer comprimat!

Etape: [9-1], [9-2], [10-1], [10-2], [10-3], [10-4] și [10-5]

Schimbul garniturii cu auto-ajustare **[10-5]** este necesar, dacă iese aer de sub manetă.

1. După demontare, verificați tija pistonului de aer **[10-4]**; la nevoie, curățați-o sau înlocuiți-o în caz de deteriorare (de ex. zgârieturi sau îndoituri), lubrifiați cu unsoare de calitate superioară SATA (**nr. art. 48173**) și montați, respectați direcția de montare!
2. Lubrifiați de asemenea micrometrul de aer și arcul, introduceți cu pistonul de aer și înșurubați șurubul de blocare.

După montare, reglați fluxul de material conform capitolului 7.2.



Avertisment!

- Controlați fixarea șurubului de blocare! Micrometrul de aer poate fi expulzat necontrolat din pistolul de vopsit!

9.6. Înlocuire ax al dispozitivului de reglare a jetului rotund/lat Etape: [11-1], [11-2], [11-3] [11-4]

Schimbul este necesar, dacă iese aer la dispozitivul de reglare sau dispozitivul de reglare nu funcționează. După demontare, ungeți filetul de montare al axului cu pastă de etanșare, de ex. Loctite 242 **[11-4]**.

9.7. Înlocuire baterie (DIGITAL) [12-1] și [12-2]



Avertisment! Pericol de explozie!

- Schimbați bateria exclusiv în afara mediilor cu potențial exploziv!
- Respectați neapărat indicațiile de siguranță din capitolul 6.4.2!

Durata de funcționare a bateriei măsoară în funcție de intensitatea de utilizare 1 - 3 ani. Dacă simbolul bateriei apare în indicatorul de presiune, bateria trebuie înlocuită în următoarele 2-3 săptămâni. Bateria este goală, dacă la o presiune de intrare a pistolului de peste 0,2 bari (3 psi) nu există niciun afișaj (manetă acționată). Strângeți manual noul capac al compartimentului bateriei cu garnitura premontată (**nr. art. 133884** inclusiv baterie) și verificați funcționarea.

10. Remedierea defecțiunilor

Defecțiunea	Cauză	Remediere
Jet neuniform (vibrare/împroșcare) sau bule de aer în cana de alimentare prin cădere	Duza de vopsea nu este suficient strânsă	Strângeți duza de vopsea [2-1] cu cheia universală
	Inel distribuitor al aerului deteriorat sau murdar	Schimbați inelul distribuitor al aerului, deoarece acesta este deteriorat la demontare

Defecțiunea	Cauză	Remediere
Bule de aer în cana de alimentare prin cădere	Duză de aer desprinsă	Strângeți manual în mod ferm duza de aer [2-2]
	Spațiu intermediar între duza de aer și duza de vopsea ("cerc de aer") murdar	Curățați cercul de aer, respectați capitolul 8
	Set de duze murdar sau deteriorat	Curățați setul de duze, capitolul 8 respectiv schimbați-l, capitolul 9.1
	Prea puțin lichid de pulverizat în cana de alimentare prin cădere	Umpleți cana de alimentare [1-6]
	Garnitură a acului pentru vopsea defectă	Schimbați garnitura acului pentru vopsea, capitolul 9.3
Forma suprafeței pulverizate este prea mică, îngustă, pe o parte sau prezintă urme	Alezajele duzei de aer sunt acoperite cu vopsea	Curățați duza de aer, respectați capitolul 8
	Vârf deteriorat al duzei de vopsea (pivot al duzei de vopsea)	Verificați deteriorarea vârfului duzei de vopsea, schimbați setul de duze, la nevoie, capitolul 9.1
Lipsă funcționare a dispozitivului de reglare a jetului rotund/lat - dispozitiv de reglare rotativ	Inelul distribuitorului de aer nu este poziționat corect (pivotul nu este în alezaj) sau este deteriorat	Schimbați inelul distribuitorului de aer și, la montare, acordați atenție poziționării corecte, capitolul 9.2

Defecțiunea	Cauză	Remediere
Dispozitiv de reglare a jetului rotund/lat - nu se poate roti	Dispozitivul de reglare a fost răsucit prea puternic în sens contrar acelor de ceasornic, până la limită; axul din filetul pistolului este slăbit	Desfaceți dispozitivul de reglare cu cheia universală; faceți-l accesibil sau schimbați complet, capitolul 9.6
Pistolul de vopsit nu evacuează aer	Locașul pistonului de aer este murdar sau pistonul de aer este blocat	Curățați locașul pistonului de aer și/sau pistonul de aer, schimbați garnitura pistonului de aer, capitolul 9.4
Coroziune la filetul duzei de aer, canalul de material (conexiune cană) sau corpul pistolului de vopsit	Lichidul de curățare (diluât) rămâne prea mult în/la pistol	Curățarea, respectați capitolul 8 , dispuneți schimbarea corpului pistolului
	Lichide inadecvate de curățare	
Indicator digital - negru	Pistol lăsat prea mult în lichidul de curățare	Curățarea, respectați capitolul 8 , dispuneți schimbarea unității digitale
	Poziție incorectă a pistolului în mașina de spălat	
Lichidul de pulverizat iese din spatele garniturii acului pentru vopsea	Garnitura acului pentru vopsea - defectă sau nu există	Schimbați / Montați garnitura acului pentru vopsea, capitolul 9.3
	Ac pentru vopsea murdar sau deteriorat	Schimbați setul de duze, capitolul 9.1; schimbați, la nevoie, acul pentru vopsea, capitolul 9.3

Defecțiunea	Cauză	Remediere
Pistolul de vopsit picură la vârful duzei de vopsea ("pivot al duzei de vopsea")	Impurități între vârful acului pentru vopsea și duza de vopsea	Curățați duza de vopsea și acul pentru vopsea, respectați capitolul 8
	Set de duze deteriorat	Înlocuiți setul de duze, capitolul 9

11. Dezafectarea

Dezafectarea pistolului de vopsit golit complet ca material reciclabil. Pentru a evita deteriorarea mediului înconjurător, dezafecțați în mod regulat bateria și resturile lichidului de pulverizat, separat de pistolul de vopsit. Respectați prevederile locale!

12. Serviciul asistență clienți

Accesorii, piese de schimb și suport tehnic se pot primi de la comerciantul dumneavoastră SATA.

13. Garanție / responsabilitate

Sunt valabile Condițiile Comerciale Generale ale SATA și, după caz, alte convenții contractuale, precum și legile respectiv valabile.

SATA nu își asumă responsabilitatea, în special în caz de:

- Nerespectare manualului de utilizare
- Utilizare neconformă destinației prevăzute a produsului
- Utilizare de personal necalificat
- Neutilizare a echipamentului personal de protecție
- Neutilizare a accesoriilor și pieselor de schimb originale
- Reconstrucții din proprie inițiativă sau modificări tehnice
- Eroziune / Uzură naturală
- Solicitare la impact atipică de utilizare
- Lucrări de montare și demontare

14. Piese de schimb [13]

Nr. art.	Denumire
1826	Pachet cu 4 dispozitive de blocare a picurării pentru cană de alimentare din material plastic de 0,6 l
3988	Pachet individual sită pentru vopsea cu 10 buc.

Nr. art.	Denumire
6395	Pachet cu 4 CCS-Clips (verde, albastru, roșu, negru)
7757	Pachet cu 4 CCS-Clips (verde, albastru, roșu, negru) pentru SATAjet 3000 B DIGITAL
9050	Set de scule (constând din: extractor pentru inel distribuitor aer, sită pentru vopsea, perie de curățare, cheie inbus cu dimensiuni cheie 2 și 4 și cheie universală)
15438	Garnitură ac pentru vopsea
16162	Articulație cu pivot G 1/4 a pentru pistoale de vopsit DIGITAL
19745	Articulație cu pivot G 1/4 a x M15 x 1, în afară de pistoalele de vopsit DIGITAL
27243	Cană de alimentare (material plastic) cu schimbare rapidă 0,6 l QCC
49395	Capac filetat pentru cană de alimentare din plastic 0,6 l
76018	Pachet cu 10 x 10 buc. site pentru vopsea
76026	Pachet cu 50 x 10 buc. site pentru vopsea
86843	Tip piston de aer
89771	Ax pentru dispozitiv de reglare a jetului rotund/lat
97824	Pachet cu 3 buc. inele distribuitor aer
133850	Set manete SATAjet 3000
133876	Suport garnitură complet cu manșon pentru SATAjet 3000 B DIGITAL
133884	Set de baterie cu șurub de închidere și garnitură pentru dispozitiv DIGITAL
133926	Set role manetă
133934	Pachet cu 3 garnituri pentru ax al dispozitivului de reglare a jetului rotund/lat
133942	Suport garnitură (pe partea aerului)
133959	Set arcuri a câte 3 ace pentru vopsea/ 3 arcuri piston de aer
133967	Pachet cu 3 șuruburi de blocare pentru micrometru de aer SATA
133975	Conexiune de aer pentru SATAjet 3000 DIGITAL cu manșon
133991	Pachet cu 3 capete piston de aer
134015	Micrometru de aer

Nr. art.	Denumire
134023	Dispozitiv de reglare a cantității de material cu contrapiuliță
134031	Buton randalinat și șurub (a câte 2 buc.)
134056	Ax pentru dispozitiv de reglare a jetului rotund/lat
134098	Conexiune de aer G 1/4a - M15 x 1a
<input type="checkbox"/>	Conținut/ă în setul de reparație (nr. art. 133835)
<input checked="" type="checkbox"/>	Conținut/ă în unitatea de service pistoane de aer (nr. art. 82552)
<input type="checkbox"/>	Conținut/ă în setul de garnituri (nr. art. 136960)

15. Declarație de conformitate

Producător:

SATA GmbH & Co. KG

Domertalstrasse 20

D-70806 Kornwestheim

Prin prezenta declarăm că produsul menționat mai jos corespunde în ceea ce privește designul, construcția și tipul constructiv, în varianta de execuție introdusă de către noi în comerț, cerințelor principale privind siguranța ale directivei 94/9/CE, inclusiv modificărilor în vigoare la data declarației și poate fi utilizat conform directivei CE 94/9/CE în medii cu potențial exploziv (ATEX), anexa X, B.

Denumire produs:Pistol de vopsit

Denumirea tip:..... SATAjet 3000 B RP/HVLP / DIGITAL

Identificare ATEX:..... II 2 G T4

Oficiu de testare: 0344

KEMA 05 ATEX 1090

IECEX KEM 09.0075X

DEKRA Certification B.V.

Utrechtseweg 310

6812 AR Arnhem

Directive CE corespunzătoare:

- EN 60079-0:2009, EN 60079-11:2007, EN 60079-26:2007
- Directiva CE 94/9/CE Aparate și sisteme de protecție pentru utilizarea

conform destinației în medii cu potențial exploziv

- Directiva CE privind mașinile 2006/42/CE

Norme aplicate armonizate:

- DIN EN 1127-1:2008 "Protecție împotriva exploziei partea 1: Principii de bază și metodică"
- DIN EN 13463-1:2001 "Aparate neelectrice pentru utilizarea în medii cu potențial exploziv - Partea 1: Principii de bază și cerințe"
- DIN EN ISO 12100-1/-2; "Siguranța mașinilor, Cerințe generale"
- DIN EN 1953:1998 "Aparate de stropit și pulverizat pentru substanțe de acoperire în straturi - cerințe privind siguranța"

Norme aplicate naționale:

- DIN 31000:1979 "Principii generale pentru configurarea regulamentară privind siguranța a produselor tehnice"
- DIN 31001-1:1983 "Configurarea regulamentară privind siguranța a produselor tehnice; dispozitive de protecție; noțiuni, distanțe de siguranță pentru adulți și copii"

Documentele solicitate conform directivei 94/9/CE anexa VIII au fost depuse pentru perioada de 10 ani la oficiul denumit număr 0123 cu număr document 70023722.

70806 Kornwestheim, 21.02.2013



Albrecht Kruse





Director

SATA GmbH & Co. KG

Содержание [язык оригинала: немецкий]







1. Символы.....	391	8. Очистка краскопульта.....	399
2. Технические характеристики.....	391	9. Техобслуживание.....	400
3. Объем поставки.....	393	10. Устранение неисправностей.....	404
4. Конструкция краскопульта..	393	11. Утилизация.....	407
5. Использование по назначению	393	12. Сервисная служба	407
6. Указания по технике безопасности.....	394	13. Гарантия / ответственность	407
7. Ввод в эксплуатацию.....	397	14. Запчасти	407
		15. Сертификат соответствия ..	409

1. СИМВОЛЫ

	Предупреждение! об опасности, которая может привести к летальному исходу или получению тяжелых травм.
	Осторожно! опасная ситуация, которая может привести к материальному ущербу.
	Опасность взрыва! Предупреждение об опасности, которая может привести к летальному исходу или получению тяжелых травм.
	Указание! Полезные советы и рекомендации.

2. Технические характеристики

Рекомендуемое входное давление пистолета	
RP	2,0 bar - 2,5 bar
HVLP	2,0 bar
"Compliant"	> 2,0 bar (Внутреннее давление сопел > 0,7 bar)
Соответствующее законодательство Ломбардии/Италии	< 2,5 bar (Внутреннее давление сопел < 1,0 bar)
Рекомендуемое расстояние для распыления	
RP	17 cm - 21 cm

Рекомендуемое расстояние для распыления			
HVLP	13 cm - 17 cm		
HVLP Ломбардии/Италии	13 cm - 21 cm		
Макс. входное давление пистолета			
	10,0 bar		
Расход воздуха при 2,0 bar входном давлении пистолета			
RP	295 NI/min		
HVLP	430 NI/min		
Макс. температура распыляемой среды			
	50 °C		
Вес			
SATAjet 3000 B	651 g 	673 g 	536 g 
SATAjet 3000 B DIGITAL	702 g 	714 g 	587 g 
Подключение сжатого воздуха			
	G 1/4 a		
Объем красконаливного стакана (пластмасса)			
	600 ml		
Опция: электронный измеритель давления			
Порог включения / выключения	0,2 bar		
Точность индикации	± 0,05 bar		
Максимальное значение индикации	9,5 bar		
Батарея	Renata CR1632 (арт. № 133884)		

3. Объем поставки

- Краскопульт с набором распылительных насадок и красконаливным стаканом
- Руководство по эксплуатации
- Руководство по эксплуатации
- Цветовые клипсы системы CCS

В альтернативном исполнении:

- шарнир
- Красконаливные стаканы различной емкости из алюминия или пластмассы
- Электронный измеритель давления

4. Конструкция краскопульты [1]

- | | |
|--|--|
| [1-1] Ручка краскопульты | [1-11] Винт, элемент регулирования количества материала |
| [1-2] Спусковая скоба | [1-12] Контргайка, элемент регулирования количества материала |
| [1-3] Набор распылительных насадок с воздушным соплом, соплом для распыления краски (не видно), иглой краскораспылителя (не видно) | [1-13] Воздушный микрометр |
| [1-4] Подсоединение краскопульты с QCC | [1-14] Фиксирующий винт воздушного микрометра |
| [1-5] Подсоединение красконаливного стакана с QCC | [1-15] Воздушный поршень (не видно) |
| [1-6] Сеточный фильтр (не видно) | [1-16] Подключение сжатого воздуха |
| [1-7] Красконаливной стакан | [1-17] Система цветовой маркировки ColorCode-System (CCS) |
| [1-8] Крышка красконаливного стакана | [1-18] передняя панель для индикации давления (только в ЦИФРОВОМ исполнении) |
| [1-9] Блокировка капель | [1-19] Индикация давления (только в ЦИФРОВОМ исполнении) |
| [1-10] Элемент регулирования круглой / широконаправленной струи | |

5. Использование по назначению

Краскопульт предназначен для нанесения краски и лака, а также других подходящих текучих сред (распыляемых сред) на подходящие для этого объекты посредством сжатого воздуха.

6. Указания по технике безопасности

6.1. Общие указания по технике безопасности



Предупреждение! Осторожно!

- Перед применением краскопульты внимательно прочтите полностью все указания по технике безопасности и инструкцию по эксплуатации. Следует соблюдать указания по технике безопасности и заданный порядок действий.
- Сохраните всю прилагающуюся документацию и передавайте краскопульт только вместе с этими документами.

6.2. Специальные указания по технике безопасности при работе с краскопультом



Предупреждение! Осторожно!

- Соблюдать местные предписания по технике безопасности, предотвращению несчастных случаев, безопасности труда и охране окружающей среды!
- Запрещается направлять краскопульт на людей и животных!
- Работать с краскопультом, выполнять его очистку и техобслуживание должны только специалисты!
- Обращение с краскопультом запрещается, если скорость реакции снижена в результате употребления наркотических веществ, алкоголя, медикаментов или по иной причине!
- Запрещается работать с краскопультом, если он поврежден или отсутствуют какие-либо детали! В частности использовать только при прочно установленном фиксирующем винте **[1-14]!**
- Проверять краскопульт перед каждым использованием и при необходимости отремонтировать!
- В случае возникновения неполадки немедленно прекратить работу с краскопультом, отсоединить от сети сжатого воздуха!
- Запрещается переделывать или изменять конструкцию краскопульты!

**Предупреждение! Осторожно!**

- Использовать исключительно оригинальные запчасти или принадлежности фирмы SATA!
- Использовать исключительно рекомендованные фирмой SATA мощные машины! Соблюдать положения инструкции по эксплуатации!
- Запрещается использовать распыляемые среды, содержащие кислоту, щелочь или бензин!
- Запрещается работать с краскопультом вблизи источников возгорания, например, открытого огня, зажженной сигареты или незащищенного от взрыва электрооборудования!
- Заполнять рабочую область краскопульта ровно таким количеством растворителя, краски, лака или других опасных распыляемых сред, какое потребуется для продолжения работы! По окончании работ хранить краскопульт в соответствующем помещении для хранения!

6.3. Средства индивидуальной защиты**Предупреждение!**

- Во время работы с краскопультом, а также при очистке и техобслуживании всегда использовать подходящие средства защиты органов дыхания и зрения, а также носить подходящие защитные перчатки, рабочую одежду и обувь!
- Во время работы с краскопультом уровень звукового давления может превышать 85 дБ(А). Использовать подходящую защиту органов слуха!

При работе с краскопультом вибрации не передаются человеку. Сила отдачи невелика.

6.4. Использование во взрывоопасных областях



6.4.1 Общие положения

Краскопульт допущен для использования / хранения во взрывоопасных областях, соответствующих зонам взрывоопасности 1 и 2.



Предупреждение! Опасность взрыва!

- Следующие способы применения и действия ведут к потере взрывозащиты и вследствие этого **запрещено**:
- приносить и работать с краскопультом во взрывоопасных областях, соответствующих зоне взрывоопасности 0!
- использовать растворители и очистительные средства на основе галогенизированных углеводородов! При этом могут возникать химические реакции взрывоподобного характера!

6.4.2 Дополнительные указания при использовании электронного измерителя давления

Электронный измеритель давления прошел типовые испытания. Прибор разработан, сконструирован и изготовлен в соответствии с директивой ЕС 94/9 EG. Классифицирован согласно II 2 G Ex ia IIC T4 FM Global IS CL I, ZN 1, AEx ia IIC T4 IS CL I, DIV 1, GP A, B, C&D, T4. Прибор разрешается использовать и хранить в зонах взрывоопасности 1 и 2 при температуре окружающей среды до 60°C. Орган контроля: KEMA 05 ATEX 1090 X.



Предупреждение! Опасность взрыва!

Следующие способы применения и действия ведут к потере взрывозащиты и вследствие этого запрещено:

**Предупреждение! Опасность взрыва!**

- производить замену батареи во взрывоопасных областях!
 - открывать переднюю панель для индикации давления!
 - устанавливать другие батареи, только CR 1632 марки Renata!
- При замене батареи рекомендуется заменять уплотнение в батарейном отсеке!

7. Ввод в эксплуатацию

**Предупреждение! Опасность взрыва!**

- Использовать только стойкие к растворителям, антистатические, не имеющие повреждений шланги для сжатого воздуха, находящиеся в безупречном техническом состоянии и выдерживающие длительное давление минимум 10 бар, напр., **арт. № 53090!**

**Указание!****Должны быть выполнены следующие условия:**

- Подключение сжатого воздуха G 1/4 а или подходящий соединительный наконечник SATA.
- Обеспечить минимальный объемный расход сжатого воздуха (расход воздуха) и давление (рекомендуемое входное давление краскопульта) в соответствии с данными в главе 2.
- Чистый сжатый воздух, например, с помощью фильтра SATA 484, **арт. № 92320**
- Шланг для сжатого воздуха, внутренний диаметр минимум 9 мм (см. предупреждающее указание), например, **арт. № 53090**.

141. Все винты **[2-1]**, **[2-2]**, **[2-3]**, **[2-4]** и **[2-5]** проверить на прочность посадки. Сопло для распыления краски **[2-1]** затянуть согласно **[7-4]** вручную (14 Нм). Проверить на прочность посадки и при необходимости затянуть фиксирующий винт **[2-5]** согласно **[10-1]**.
142. Промывать канал для краски подходящим моющим средством **[2-6]**, **глава 8**.
143. Выровнять воздушное сопло: вертикальная струя **[2-7]**, горизонтальная струя **[2-8]**.

144. Установить сеточный фильтр [2-9] и красконаливной стакан [2-10].
145. Наполнить красконаливной стакан (максимальный уровень 20 мм до верхнего края), закрыть крышкой [2-11] и установить блокировку капель [2-12].
146. Прикрутить соединительный наконечник [2-13] (не входит в объем поставки) к точке подключения воздуха.
147. Подсоединить шланг для сжатого воздуха [2-14].

7.1. Настройка входного давления пистолета

	Указание!
<ul style="list-style-type: none"> • Полностью открыть спусковую скобу и настроить входное давление пистолета (см. главу 2) в соответствии с одним из следующих разделов ([3-1], [3-2], [3-3], [3-4] до [3-5]), снова отпустить спусковую скобу. • При [3-3], [3-4] и [3-5] воздушный микрометр [1-13] должен быть полностью открыт/находиться в горизонтальном положении. • Если рекомендуемое входное давление пистолета не достигнуто, то необходимо повысить давление в сети сжатого воздуха; слишком высокое давление требует приложения больших спусковых усилий. 	

- [3-1] Краскопульт с цифровым индикатором давления** (метод точного измерения).
- [3-2] SATA adam 2** (принадлежности / метод точного измерения).
- [3-3] Отдельный манометр с регулирующим устройством** (принадлежности).
- [3-4] Отдельный манометр без регулирующего устройства** (принадлежности).
- [3-5] Измерение давления в сети сжатого воздуха** (метод самого неточного измерения): **Основное правило:** настроить давление на 10 м шланга для сжатого воздуха (внутренний диаметр 9 мм) на редукционном клапане на 0,6 бар выше, чем рекомендуемое входное давление пистолета.

7.2. Настройка расхода материала [4-1], [4-2], [4-3] и [4-4] - элемент регулирования расхода материала полностью открыто



Указание!

При полностью открытом элементе регулирования расхода материала обеспечивается наименьший износ сопла для распыления краски и иглы краскораспылителя. Выбирать размер сопла в зависимости от распыляемой среды и скорости работы.

7.3. Настройка распыляемой струи

- Настройка широконаправленной струи (заводская настройка) [5-1].
- Настройка круглой струи [5-2].

7.4. Нанесение лака

Для нанесения лака полностью открыть спусковой рычаг [6-1]. Вести краскопульт согласно [6-2]. Распылять на расстоянии, указанном в главе 2.

8. Очистка краскопульты



Предупреждение! Осторожно!

- Перед проведением любых работ по очистке отсоединить краскопульт от сети сжатого воздуха!
- Опасность получения травм в результате неожиданного выхода сжатого воздуха и/ или распыляемой среды!
- Полностью опорожнить краскопульт и красконаливной стакан, распыляемую среду утилизировать надлежащим образом!
- При монтаже или демонтаже деталей действовать с особой осторожностью! Использовать исключительно специальный входящий в объем поставки инструмент!
- **Использовать нейтральные моющие средства (уровень pH от 6 до 8)!***
- **Не использовать кислоты, щелочи, основания, травильные растворы, неподходящие реагенты или другие агрессивные моющие средства, как например толуол!***
- Не опускать краскопульт в моющее средство!*

**Предупреждение! Осторожно!**

- Не производить очистку диска электронного индикатора давления с помощью остроконечных, заточенных или шероховатых предметов!
- Отверстия чистить только с помощью щеток SATA или иголок для чистки сопел SATA. Использование других инструментов может привести к повреждениям и ухудшению качества распыляемой струи.
Рекомендуемые принадлежности: Набор для очистки, арт. № 64030.
- Использовать исключительно рекомендованные фирмой SATA моющие машины! Соблюдать положения инструкции по эксплуатации!
- Во время всего процесса промывки подавать в канал для воздуха чистый сжатый воздух!
- Головка сопла должна быть направлена вниз!
- **Оставлять краскопульт в моечной машине только на время процесса промывки!*,****
- **Запрещается использовать системы для ультразвуковой очистки** - повреждение сопел и поверхностей!**
- **После очистки продуть насухо чистым сжатым воздухом краскопульт, канал для краски, воздушное сопло, включая резьбу и красконаливной стакан!***

* в противном случае существует опасность коррозии

** в противном случае повреждение электроники в ЦИФРОВЫХ пистолетах

**Указание!**

- После очистки комплекта сопел проверить характер распыления!
- Дополнительные советы по очистке: www.sata.com/TV.

9. Техобслуживание

**Предупреждение! Осторожно!**

- Перед проведением любых работ по техобслуживанию отсоединить краскопульт от сети сжатого воздуха!

**Предупреждение! Осторожно!**

- При монтаже или демонтаже деталей действовать с особой осторожностью! Использовать исключительно специальный входящий в объем поставки инструмент!

9.1. Замена комплекта сопел [7-1], [7-2], [7-3], [7-4], [7-5] и [7-6]

Любой комплект сопел SATA состоит из "иглы краскораспылителя" [7-1], "воздушного сопла" [7-2] и "сопла для распыления краски" [7-3] и юстирован вручную на оптимальный характер распыления. В связи с этим всегда полностью заменять весь комплект сопел. После установки настроить расход материала согласно данным в главе 7.2.

9.2. Замена кольца воздухораспределителя

Шаги: [7-1], [7-2], [7-3], [8-1], [8-2] [8-3], [7-4], [7-5] и [7-6]

**Осторожно!**

- Вынимать кольцо воздухораспределителя исключительно с помощью специального инструмента SATA.
- Не прилагать усилий, чтобы не повредить уплотнительные поверхности.

**Указание!**

После демонтажа проверить уплотнительные поверхности в краскопульте [8-2], при необходимости очистить. В случае наличия повреждений, пожалуйста, обратитесь к своему поставщику SATA. Вставить новое кольцо воздухораспределителя согласно 12-часовой маркировке [8-3], (цапфа в отверстии) и равномерно прижать. После установки настроить расход материала согласно данным в главе 7.2.

9.3. Замена уплотнения иглы краскораспылителя Шаги: [9-1], [9-2] и [9-3]

Замена требуется в том случае, если из саморегулирующегося уплотнения иглы краскораспылителя выступает распыляемая среда. Снять спусковую скобу согласно [9-2]. После демонтажа проверить иглу краскораспылителя на наличие повреждений, при необходимости заменить комплект сопел. После установки настроить расход материала согласно

9.4. Замена воздушного поршня, пружины поршня и микрометра Шаги: [10-1], [10-2] и [10-3]



Предупреждение!

- Отсоединить краскопульт от сети сжатого воздуха!

Замена требуется в том случае, если при незадействованной спусковой скобе из воздушного сопла или воздушного микрометра выходит воздух. После демонтажа смазать воздушный микрометр и пружину консистентной смазкой для краскораспылителей SATA (**арт. № 48173**), установить с воздушным поршнем и закрутить фиксирующий винт [10-1]. После установки настроить расход материала согласно данным в главе 7.2.



Предупреждение!

- Проверить фиксирующий винт на прочность посадки! Воздушный микрометр может бесконтрольно выстрелить из краскопульты!

9.5. Замена уплотнения (со стороны воздуха)



Предупреждение!

- Отсоединить краскопульт от сети сжатого воздуха!

Шаги: [9-1], [9-2], [10-1], [10-2], [10-3], [10-4] и [10-5]

Замена саморегулирующегося уплотнения [10-5] требуется в том случае, если под спусковой скобой выступает воздух.

1. После демонтажа проверить шток воздушного поршня [10-4]; при необходимости очистить или заменить в случае наличия повреждения (например, царапин или искривлений), смазать высоко-

эффективной смазкой SATA (**арт. № 48173**) и установить, соблюдать правильное направление установки!

- Смазать воздушный микрометр и пружину, вставить с воздушным поршнем и закрутить фиксирующий винт.

После установки настроить расход материала согласно данным в главе 7.2.



Предупреждение!

- Проверить фиксирующий винт на прочность посадки! Воздушный микрометр может бесконтрольно выстрелить из краскопульта!

9.6. Замена шпинделя для регулирования круглой / широконаправленной струи Шаги: [11-1], [11-2], [11-3] [11-4]

Замена требуется в том случае, если воздух выступает на элементе регулирования или элемент регулирования не работает. После демонтажа увлажнить резьбу шпинделя уплотняющим средством, например, Loctite 242 [11-4].

9.7. Замена батареи (у ЦИФРОВОГО устройства) [12-1] и [12-2]



Предупреждение! Опасность взрыва!

- Заменять батарею исключительно за пределами взрывоопасных областей!
- Обязательно соблюдать указания по технике безопасности в главе 6.4.2!

Срок службы батареи в зависимости от интенсивности использования составляет 1 - 3 года. Если на индикаторе давления появляется значок батареи, то в течение следующих 2-3 недель батарею необходимо заменить. Батарея разряжена, если при входном давлении краскопульта более 0,2 бар (3 psi) отсутствует индикация (спусковая скоба задействована). Прикрутить вручную новую крышку батарейного отсека с установленным предварительно уплотнением (**арт. № 133884**, включая батарею) и проверить работу.

10. Устранение неисправностей

Неисправность	Причина	Способ устранения
Неспокойный характер распыляемой струи (пульсация/выбросы) или воздушные пузыри в красконаливном стакане	Сопло для распыления краски затянато недостаточно прочно	Подтянуть сопло для распыления краски [2-1] с помощью универсального ключа
	Кольцо воздухо-распределителя повреждено или загрязнено	Заменить кольцо воздухо-распределителя, так как оно было повреждено при демон- таже
Воздушные пузыри в красконаливном стакане	Сопло для распыления краски не при- кручено	Закрутить ручную сопло для распыле- ния краски [2-2]
	Пространство между воздушным соплом и соплом для рас- пыления краски ("воздушный контур") загрязнено	Очистить воздушный контур, соблюдать положения в главе 8
	Комплект сопел за- грязнен или повреж- ден	Очистить комплект сопел, глава 8 либо заменить, глава 9.1
	Слишком мало рас- пыляемой среды в красконаливном стакане	Наполнить краскона- ливной стакан [1-6]
	Уплотнение иглы краскораспылителя повреждено	Заменить уплотнение иглы краскораспыли- теля, глава 9.3

Неисправность	Причина	Способ устранения
Характер распыления: струя слишком маленькая, косая, односторонняя или неоднородная	Отверстия воздушного сопла заполнены лаком	Очистить воздушное сопло, соблюдать положения в главе 8
	Наконечник сопла для распыления краски (цапфа сопла) поврежден	Проверить наконечник сопла для распыления краски на предмет повреждения, при необходимости заменить комплект сопел, глава 9.1
Элемент регулирования круглой / широконаправленной струи не работает - элемент регулирования можно поворачивать	Кольцо воздухораспределителя установлено неверно (цапфа не в отверстии) или повреждено	Заменить кольцо воздухораспределителя и при установке следить за правильным размещением, глава 9.2
Элемент регулирования круглой / широконаправленной струи не поворачивается	Элемент регулирования слишком сильно повернут против часовой стрелки до предела; шпindel не закреплен в резьбе пистолета	Выкрутить элемент регулирования с помощью универсального ключа; восстановить ходовое состояние или полностью заменить, глава 9.6
Краскопульт не отключает подачу воздуха	Место крепления воздушного поршня загрязнено или воздушный поршень изношен	Очистить место крепления воздушного поршня и/или заменить воздушный поршень, заменить уплотнение воздушного поршня, глава 9.4

Неисправность	Причина	Способ устранения
Коррозия на резьбе воздушного сопла, канала для материала (место подсоединения стакана) или корпусе краскопульты	Чистящее вещество (жидкость) слишком долго остается в/на краскопульте	Очистка, соблюдать положения в главе 8 , заменить корпус пистолета
	Неподходящие чистящие средства	
Цифровая индикация черного цвета	Пистолет слишком долго находится в чистящем средстве	Очистка, соблюдать положения в главе 8 , заменить цифровой блок
	Неверное положение пистолета в моечной машине	
Распыляемая среда выступает под уплотнением иглы краскораспылителя	Уплотнение иглы краскораспылителя повреждено или отсутствует	Заменить / установить уплотнение иглы краскораспылителя, глава 9.3
	Игла краскораспылителя загрязнена или повреждена	Заменить комплект сопел, глава 9.1; при необходимости заменить уплотнение иглы краскораспылителя, глава 9.3
На краскопульте выступают капли в области наконечника сопла для распыления краски ("цапфы сопла")	Посторонние предметы между наконечником иглы краскораспылителя и соплом для распыления краски	Очистить сопло для распыления краски и иглу краскораспылителя, соблюдать положения главы 8
	Комплект сопел поврежден	Заменить комплект сопел, глава 9

11. Утилизация

Полностью опорожненный краскопульт утилизировать как материал, используемый для вторичной переработки. Во избежание отрицательного воздействия на окружающую среду батарею и остатки распыляемой среды утилизировать надлежащим образом отдельно от краскопульта. Соблюдать местные предписания!

12. Сервисная служба

Принадлежности, запчасти и техническую помощь вы получите у вашего поставщика продукции фирмы SATA.

13. Гарантия / ответственность

Законную силу имеют Общие условия заключения сделок SATA и в случае необходимости другие договорные обязательства, а также действующие законы.

В особенности SATA не несет ответственности в случае:

- несоблюдения инструкции по эксплуатации
- ненадлежащем использовании продукта
- допуска к работе некомпетентного персонала
- неиспользования средств индивидуальной защиты
- неиспользования оригинальных принадлежностей и запчастей
- самовольного переделывания или изменения конструкции
- естественного старения / износа
- нетипичной для использования ударной нагрузки
- монтажных и демонтажных работ

14. Запчасти [13]

Арт. №	Обозначение
1826	Упаковка с 4 блокировками капель для пластикового стакана емкостью 0,6 л
3988	Отдельный пакет сеточных фильтров, 10 штук
6395	Упаковка из 4 цветowych клипс системы CCS (зеленой, синей, красной, черной)
7757	Упаковка из 4 цветowych клипс системы CCS (зеленой, синей, красной, черной) для SATAjet 3000 B DIGITAL

Арт. №	Обозначение
9050	Набор инструментов (в наборе: инструмент для извлечения кольца воздухораспределителя, сеточный фильтр, щетка для очистки, торцовый шестигранный ключ с двумя растворами 2 и 4 и универсальный ключ)
15438	Уплотнение иглы для распыления краски
16162	Шарнир G 1/4 а для ЦИФРОВЫХ краскопультов
19745	Шарнир G 1/4 а х М15 х 1 для нецифровых краскопультов
27243	0,6-литровый быстросменный красконаливной стакан (пластмасса) QCC
49395	Отвинчивающаяся крышка для пластмассового стакана 0,6 л
76018	Упаковка с сеточными фильтрами, 10 х 10 шт.
76026	Упаковка с сеточными фильтрами, 50 х 10 шт.
86843	Шток воздушного поршня
89771	Шпindel для регулирования круглой/широконаправленной струи
97824	Упаковка с 3 кольцами воздухораспределителя
133850	Набор спусковых скоб SATAjet 3000
133876	Держатель уплотнения в комплекте с гильзой для SATAjet 3000 B DIGITAL
133884	Комплект батарей с резьбовой крышкой и уплотнением для ЦИФРОВОГО устройства
133926	Набор роликов для скобы
133934	Упаковка с 3 уплотнениями для шпинделя для регулирования круглой/широконаправленной струи
133942	Держатель уплотнения (со стороны воздуха)
133959	Комплект пружин, 3 шт. для иглы для распыления краски и 3 шт. для воздушного поршня
133967	Упаковка с 3 фиксирующими винтами для воздушного микрометра SATA
133975	Подключение воздуха для SATAjet 3000 DIGITAL с гильзой
133991	Упаковка с 3 головками воздушного поршня
134015	Воздушный микрометр

Арт. №	Обозначение
134023	Элемент регулирования расхода материала с контргайкой
134031	Рифленая кнопка и винт (по 2 шт.)
134056	Шпиндель для регулирования круглой/широконаправленной струи
134098	Соединительная деталь для подключения воздуха G 1/4a - M15 x 1a
<input type="checkbox"/>	Входит в ремонтный набор (арт. № 133835)
<input checked="" type="checkbox"/>	Входит в сервисный блок для воздушного поршня (арт. № 82552)
<input type="checkbox"/>	Входит в комплект уплотнений (арт. № 136960)

15. Сертификат соответствия

Изготовитель:

SATA GmbH & Co. KG

Domertalstrasse 20

D-70806 Kornwestheim

Настоящим мы заявляем, что конструктивное решение и модель введенного нами в оборот исполнения указанного ниже продукта соответствует основополагающим требованиям по безопасности директивы 94/9/EG, включая действующие в момент составления заявления изменения, и согласно директиве ЕС 94/9/EG может использоваться во взрывоопасных областях (ATEX), приложение X, B.

Обозначение продукта: краскопульт

Обозначение типа: SATAjet 3000 B RP/HVLP / DIGITAL

Маркировка ATEX: II 2 G T4

Органом контроля: 0344

KEMA 05 ATEX 1090

IECEX KEM 09.0075X

DEKRA Certification B.V.

Utrechtseweg 310

6812 AR Arnhem

Соответствующие директивы ЕС:

- EN 60079-0:2009, EN 60079-11:2007, EN 60079-26:2007
- Директива ЕС 94/9//EG Приборы и системы защиты для надлежащего использования во взрывоопасных областях
- Директива ЕС по машинам 2006/42/EG

Примененные согласованные стандарты:

- DIN EN 1127-1:2008 "Взрывозащита, часть 1: Основные концепции и методология"
- DIN EN 13463-1:2001 "Неэлектрическое оборудование, предназначенное для использования в потенциально взрывчатых атмосферах - часть 1: Основные концепции и требования"
- DIN EN ISO 12100-1/-2; "Безопасность машин, общие требования"
- DIN EN 1953:1998 "Оборудование для нанесения покрытий методом распыления и разбрызгивания. Требования безопасности"

Примененные согласованные стандарты:

- DIN 31000:1979 "Изделия технические. Общие принципы безопасного оформления"
- DIN 31001-1:1983 "Устройства, обеспечивающие безопасность технических изделий. Термины, безопасные расстояния для взрослых и детей"

Необходимые согласно директиве 94/9/EG приложение VIII документы хранятся в указанном месте № 0123 под номером 70023722 в течение 10 лет.

70806 Kornwestheim, 21.02.2013



Albrecht Kruse





Директор

SATA GmbH & Co. KG

Innehållsförteckning [originalversion: tyska]

1. Symboler	413	8. Rengöring av lackeringspistol- len.....	420
2. Tekniska data	413	9. Underhåll	421
3. Leveransomfattning.....	414	10. Felavhjälpning	424
4. Lackeringspistolens konstruk- tion.....	415	11. Avfallshantering.....	426
5. Avsedd användning.....	415	12. Kundtjänst	426
6. Säkerhetsanvisningar.....	415	13. Garanti / ansvar.....	426
7. Driftstart.....	418	14. Reservdelar	426
		15. Överensstämmelseförkla- ring	427

1. Symboler

	Varning! för risker som kan leda till dödsfall eller till svåra personskador.
	Se upp! för farliga situationer som kan leda till sakskador.
	Explosionsrisk! Varning för risker som kan leda till dödsfall eller till svåra personskador.
	Tips! Användbara tips och rekommendationer.

2. Tekniska data

Rekommenderat ingångstryck i pistolen	
RP	2.0 bar - 2.5 bar
HVLP	2.0 bar
"Compliant"	> 2.0 bar (tryck i munstycket > 0.7 bar)
Överensstämmer med lagstiftningen i Lombardiet/ Italien	< 2.5 bar (tryck i munstycket < 1.0 bar)
Rekommenderat spetsavstånd	
RP	17 cm - 21 cm
HVLP	13 cm - 17 cm
HVLP Lombardiet/Italien	13 cm - 21 cm

Max. ingångstryck i pistolen			
	10.0 bar		
Luftförbrukning vid 2.0 bar ingångstryck i pistolen			
RP	295 NI/min		
HVLP	430 NI/min		
Max. temperatur för sprutmediet			
	50 °C		
Vikt			
SATAjet 3000 B	651 g		536 g 
SATAjet 3000 B DIGITAL	702 g		587 g 
	673 g		
	714 g		
Tryckluftsanslutning			
	G 1/4 a		
Påfyllningsmängd flytkärl (plast)			
	600 ml		
Tillval: elektronisk tryckmätare			
Tröskel för start/avstängning	0.2 bar		
Visningsnoggrannhet	± 0.05 bar		
Maximalt visningsvärde	9.5 bar		
Batteri	Renata CR1632 (artikelnr 133884)		

3. Leveransomfattning

- Lackerpistol med munstycks-sats och flytkärl
- Bruksanvisning
- Verktygssats
- CCS-klämmor
- **Alternativa utföranden med:**
 - Vridled
 - Flytkärl av aluminium eller plast med olika påfyllningsvolym
 - Elektronisk tryckmätare

4. Lackeringspistolens konstruktion [1]

- | | |
|---|--|
| [1-1] Lackeringspistolens handtag | [1-11] Skruv för reglering av materialmängd |
| [1-2] Avtryckarbygel | [1-12] Stoppmutter för reglering av materialmängd |
| [1-3] Munstyckssats med luftmunstycke, färgmunstycke (syns inte), färgnål (syns inte) | [1-13] Luftmikrometer |
| [1-4] Anslutning av lackeringspistol med QCC | [1-14] Låsskruv för luftmikrometern |
| [1-5] Anslutning av flytkärl med QCC | [1-15] Luftkolv (syns inte) |
| [1-6] Lacksil (syns inte) | [1-16] Tryckluftsanslutning |
| [1-7] Flytkärl | [1-17] ColorCode-system (CCS) |
| [1-8] Flytkärlslock | [1-18] Frontplatta för tryckvisning (endast vid DIGITAL) |
| [1-9] Droppspärr | [1-19] Tryckvisning (endast vid DIGITAL) |
| [1-10] Reglering av rund/bred stråle | |

5. Avsedd användning

Lackeringspistolen är avsedd för påföring av färger och lacker samt andra lämpliga flytande medier (sprutmedier) med hjälp av tryckluft på lämpliga objekt.

6. Säkerhetsanvisningar

6.1. Allmänna säkerhetsanvisningar



Varning! Se upp!

- Läs igenom alla säkerhetsanvisningar och hela bruksanvisningen uppmärksamt innan du använder lackeringspistolen. Säkerhetsanvisningarna och de angivna stegen måste följas.
- Spara alla bifogade dokument och överlåt inte lackeringspistolen utan dessa dokument.

6.2. Specifika säkerhetsanvisningar för lackeringspistolen



Varning! Se upp!

- Följ de lokala föreskrifterna för säkerhet, förebyggande av olyckor, arbetarskydd och miljöskydd!
- Rikta aldrig lackeringspistolen mot levande varelser!
- Användning, rengöring och underhåll får endast utföras av specialister!
- Personer vars reaktionsförmåga är nedsatt på grund av droger, alkohol, läkemedel eller på något annat sätt får inte använda lackeringspistolen!
- Använd aldrig lackeringspistolen om den är skadad eller om delar saknas! Får aldrig användas om inte låsskruven är fast monterad **[1-14]!**
- Kontrollera och reparera lackeringspistolen före varje användning!
- Sluta använda lackeringspistolen omedelbart och skilj den från tryckluften om den är skadad!
- Du får aldrig bygga om eller ändra lackeringspistolen tekniskt på egen hand!
- Använd enbart SATA originalreservdelar resp. originaltillbehör!
- Använd endast tvättmaskiner som rekommenderas av SATA! Följ bruksanvisningen!
- Sprutmedier som innehåller syra, lut eller bensin får aldrig användas!
- Lackeringspistolen får aldrig användas nära tändkällor som öppen eld, brinnande cigaretter eller elektrisk utrustning som inte är explosionskyddad!
- Ta endast in den mängd lösningsmedel, färg, lack eller andra farliga sprutmedier som behövs för att utföra det aktuella arbetet i lackeringspistolens arbetsmiljö! Ta dessa medier till lämpliga lagringsutrymmen efter arbetets slut!

6.3. Personlig skyddsutrustning

	Varning!
<ul style="list-style-type: none"> • Vid hantering av lackeringspistolen samt vid rengöring och underhåll måste alltid godkända andnings- och ögonskydd samt lämpliga skyddshandskar och arbetskläder samt skyddsskor användas! • Vid användningen av lackeringspistolen kan en bullernivå på 85 dB(A) överskridas. Använd lämpliga hörselskydd! 	

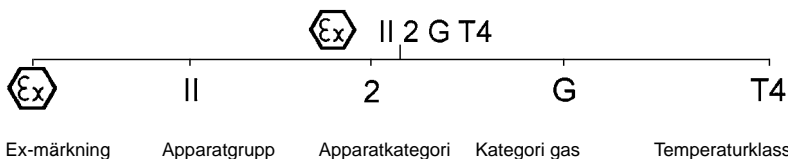

Vid användning av lackeringspistolen överförs inga vibrationer till operatörens kroppsdelar. Rekylkraften är låg.

6.4. Användning i explosiva områden



6.4.1 Allmänt

Lackeringspistolen är avsedd för användning/förvaring i explosiva områden i ex-zon 1 och 2.

		Varning! Explosionsrisk!
<ul style="list-style-type: none"> • Följande användningar och handlingar leder till förlust av explosionsskyddet och är därför <u>förbjudna</u>: • För lackeringspistolen till explosionsskyddade områden i ex-zon 0! • Användning av lösnings- och rengöringsmedel som baseras på halogeniserade kolväten! De kemiska reaktioner som uppträder då kan vara explosiva! 		

6.4.2 Ytterligare anvisningar vid elektronisk tryckmätare

Den elektroniska tryckmätaren har genomgått en typprovning. Den har utvecklats, konstruerats och tillverkats i överensstämmelse med EG-direktivet 94/9 EG. Den har grupperats in i enlighet med II 2 G Ex ia IIC T4 FM Global IS CL I, ZN 1, AEx ia IIC T4 IS CL I, DIV 1, GP A, B, C&D, T4.

Den får användas och förvaras i ex-zon 1 och 2 upp till en omgivnings-temperatur på 60 °C. Provningsanstalt: KEMA 05 ATEX 1090 X.



Varning! Explosionsrisk!

Följande användningar och handlingar leder till förlust av explosionsskyddet och är därför förbjudna:

- Batteribyte inom explosiva områden!
 - Öppning av frontplattan för tryckvisning!
 - Montering av ett annat batteri än CR 1632, Renata!
- Det är lämpligt att byta tätning i batterifacket vid byte av batteri!

7. Driftstart



Varning! Explosionsrisk!

- Använd endast lösningsmedelsbeständiga, antistatiska, oskadade, tekniskt felfria tryckluftsslanger som klarar ett kontinuerligt tryck på minst 10 bar, t.ex. **artikelnr 53090**!



Tips!

Se till att följande förutsättningar föreligger:

- Tryckluftsanslutning G 1/4 a eller lämplig SATA anslutningsnippel.
- Säkerställ en minsta tryckluftsvolymsström (luftförbrukning) och ett minsta tryck (rekommenderat ingångstryck i pistolen) i enlighet med kapitel 2.
- Ren tryckluft, t.ex. genom SATA filter 484, **artikelnr 92320**
- Tryckluftssläng med minst 9 mm innerdiameter (se varning), t.ex. **artikelnr 53090**.

148. Kontrollera att alla skruvar **[2-1]**, **[2-2]**, **[2-3]**, **[2-4]** och **[2-5]** sitter fast ordentligt. Dra åt färgmunstycket **[2-1]** för hand i enlighet med **[7-4]** (14 Nm). Kontrollera att låsskruven **[2-5]** sitter ordentligt fas i enlighet med **[10-1]** och dra åt den vid behov.
149. Spola igenom färgkanalen med en lämplig rengöringsvätska **[2-6]**. **Ta del av kapitel 8.**
150. Rikta in luftmunstycket: vertikal stråle **[2-7]**, horisontell stråle **[2-8]**.
151. Montera lacksilen **[2-9]** och flytkärlet **[2-10]**.

152. Fyll på flytkärllet (maximalt 20 mm under överkanten), stäng med locket [2-11] och montera droppspärren [2-12].
153. Skruva på anslutningsnippeln [2-13] (ingår inte i leveransen) på luftanslutningen.
154. Anslut tryckluftsslangen [2-14].

7.1. Inställning av pistolens ingångstryck



Tips!

- Dra av avtryckarbygeln helt och ställ in pistolens ingångstryck (se kapitel 2) i enlighet med ett av följande avsnitt ([3-1], [3-2], [3-3], [3-4] till [3-5]). Lossa avtryckarbygeln igen.
- Vid [3-3], [3-4] och [3-5] måste luftmikrometern [1-13] vara helt öppnad/stå lodrätt.
- Om det ingångstryck som krävs i pistolen inte uppnås måste trycket höjas i tryckluftsnätet. Ett för högt tryck leder till för höga avtryckarkrafter.

[3-1] Lackeringspistol med digital tryckvisning (exakt metod).

[3-2] SATA adam 2 (tillbehör/exakt metod).

[3-3] Separat manometer med regleranordning (tillbehör).

[3-4] Separat manometer utan regleranordning (tillbehör).

[3-5] Tryckmätning i tryckluftsnätet (den mest inexakta metoden):

Tumregel: Ställ in trycket på tryckregulatorn på 0,6 bar mer än det rekommenderade ingångstrycket i pistolen per 10 m tryckluftsslang (innerdiameter 9 mm).

7.2. Ställ in materialflödet [4-1], [4-2], [4-3] och [4-4] - materialmängdsregleringen helt öppnad



Tips!

Vid helt öppen materialmängdsreglering är slitaget på färgmunstycket och färgnålen som minst. Välj storlek på munstycket beroende på sprutmedium och arbetshastighet.

7.3. inställning av sprutstrålen

- Ställ in bred stråle (fabriksinställning) [5-1].
- Ställ in rund stråle [5-2].

7.4. Lackering

Aktivera avtryckarbrygeln helt vid lackering [6-1]. För lackeringspistolen i enlighet med [6-2]. Håll sprutavståndet i enlighet med kapitel 2.

8. Rengöring av lackeringspistolen



Varning! Se upp!

- Koppla bort lackeringspistolen från tryckluftsnätet före alla rengöringsarbeten!
- Risk för personskador på grund av att tryckluft eller sprutmedium tränger ut oväntat!
- Töm lackeringspistolen och flytkärlet fullständigt. Ta hand om sprutmediet på ett riktigt sätt!
- Demontera och montera delarna mycket försiktigt! Använd enbart det medföljande specialverkyget!
- **Använd en neutral rengöringsvätska (pH-värde 6 till 8)!***
- **Använd inte syror, lutar, baser, färgborttagningsmedel, olämpliga regenerat eller andra aggressiva rengöringsmedel, t.ex. toluol!***
- Doppa inte ner lackeringspistolen i rengöringsvätska!*
- Rengör inte den elektroniska tryckvisningens tavla med spetsiga, vassa eller grova föremål!
- Hål får endast rengöras med SATA rengöringsborstar eller SATA munstycksrengöringsnålar. Användning av andra verktyg kan leda till skador och försämring av sprutstrålen. Rekommenderat tillbehör: Rengörings-sats artikelnr 64030.
- Använd endast tvättmaskiner som rekommenderas av SATA! Följ bruksanvisningen!
- Fyll på luftkanalen med ren tryckluft under hela tvättningen!
- Munstyckshuvudet måste peka uppåt!
- **Lämna inte kvar maskinen i tvättmaskinen under längre tid än tvättningen tar!*,****
- **Använd aldrig ultraljudsrengöringssystem** - skador på munstycken och ytor!**

**Varning! Se upp!**

- Efter rengöring av lackeringspistolen och färgkanalen skall luftmunstycket inkl. gängor och flytkärl blåsas ur med ren tryckluft.

* i annat fall risk för korrosion

** i annat fall skador på elektroniken vid DIGITAL-pistoler

**Tips!**

- Efter rengöringen av munstyckssatsen måste sprutbilden kontrolleras!
- Fler tips för rengöring: www.sata.com/TV.

9. Underhåll

**Varning! Se upp!**

- Koppla bort lackeringspistolen från tryckluftsnätet före alla underhållsarbeten!
- Demontera och montera delarna mycket försiktigt! Använd enbart det medföljande specialverktyget!

9.1. Byte av munstyckssatsen [7-1], [7-2], [7-3], [7-4], [7-5] och [7-6]

Varje SATA munstyckssats består av en "färgnål" [7-1], ett "luftmunstycke" [7-2] samt ett "färgmunstycke" [7-3] och den är manuellt justerad för en perfekt sprutbild. Därför måste munstyckssatsen alltid bytas komplett. Ställ in materialgenomströmningen enligt kapitel 7.2 efter monteringen.

9.2. Byt luftfördelarringen enligt följande steg: [7-1], [7-2], [7-3], [8-1], [8-2] [8-3], [7-4], [7-5] och [7-6]

**Se upp!**

- Luftfördelarringen får endast tas bort med SATA avdragsverktyg.
- För att utesluta skador på tätningssyrtorna får inget våld användas.

**Tips!**

Kontrollera tätningsytorna i lackeringspistolen efter demonteringen [8-2], rengör dem vid behov. Vid skador kontaktar du din SATA-återförsäljare. Placera den nya luftfördelarringen med hjälp av markeringen 12h [8-3] (tapp i hålet) och tryck in den jämnt. Ställ in materialgenomströmningen enligt kapitel 7.2 efter monteringen.

9.3. Byt färgnålstättning enligt följande steg: [9-1], [9-2] och [9-3]

Detta byte är nödvändigt om det tränger ut sprutmedium vid den självjusterande färgnålspackningen. Demontera avtryckarbygelns i enlighet med [9-2]. Kontrollera färgnålen med avseende på skador och byt munstycks-satsen vid behov efter demonteringen. Ställ in materialgenomströmningen enligt kapitel 7.2 efter monteringen.

9.4. Byte av luftkolv, luftkolvsfjäder och luftkolvs-mikrometer enligt följande steg: [10-1], [10-2] och [10-3]

**Varning!**

- Koppla bort lackeringspistolen från tryckluftsnätet!

Detta byte är nödvändigt om det tränger ut luft vid luftmunstycket eller vid luftmikrometern när avtryckarbygelns inte är aktiverad. Fetta in luftmikrometern och fjädern med SATA pistolfett (**artikelnr 48173**) efter demonteringen, montera den tillsammans med luftkolven och skruva in låsskraven [10-1]. Ställ in materialgenomströmningen enligt kapitel 7.2 efter monteringen.

**Varning!**

- Kontrollera att låsskraven sitter fast! Luftmikrometern kan skjuta ut okontrollerat ur lackeringspistolen!

9.5. Byte av tätning (på luftsidan)



Varning!

- Koppla bort lackeringspistolen från tryckluftsnätet!

Steg: [9-1], [9-2], [10-1], [10-2], [10-3], [10-4] och [10-5]

Byte av den självjusterande tätningen [10-5] är nödvändigt om det tränger ut luft under avtryckarbygel.

1. Kontrollera luftkolvstången [10-4] efter demonteringen, rengör den vid behov eller byt den vid skador (t.ex. vid repor eller böjning), fetta in den med SATA högeffekt fett (**artikelnr 48173**) och montera, observera monteringsriktningen!
2. Fetta även in luftmikrometern och fjädern, montera dem tillsammans med luftkolven och låsskraven.

Ställ in materialgenomströmningen enligt kapitel 7.2 efter monteringen.



Varning!

- Kontrollera att låsskraven sitter fast! Luftmikrometern kan skjuta ut okontrollerat ur lackeringspistolen!

9.6. Byte av regleringen av rund/bred stråle steg: [11-1], [11-2], [11-3] och [11-4]

Bytet är nödvändigt om det tränger ut luft vid regleringen eller om regleringen inte fungerar. Fukta spindelns monteringsgångar med tätningsmedel, t.ex. Loctite 242 [11-4], efter demonteringen.

9.7. Byte av batteri (DIGITAL) [12-1] och [12-2]



Varning! Explosionsrisk!

- Batteriet får endast bytas utanför explosiva områden!
- Det är absolut nödvändigt att följa säkerhetsanvisningarna i kapitel 6.4.2!

Batteriets livslängd uppgår till mellan 1 och 3 år beroende på användningsintensitet. Om batterisymbolen visas i tryckvisningen måste batteriet bytas inom de följande 2 till 3 veckorna. Batteriet är tomt om det inte finns någon visning (aktiverad avtryckarbygel) vid ett ingångstryck i pistolen på

över 0,2 bar (3 psi). Skruva in det nya batterifackslocket med förmonterad tätning (**artikelnr 133884** inklusive batteri) för hand och kontrollera funktionen.

10. Felavhjälpning

Fel	Orsak	Avhjälpning
Ojämn sprutstråle (fladdrar/spottar) eller luftbubblor i flytkärlet	Färgmunstycket inte tillräckligt hårt åtdraget	Efterdra färgmunstycket [2-1] med universalnyckeln
	Luftfördelarringen skadad eller smutsig	Byt luftfördelarringen eftersom den skadas vid demonteringen
Luftbubblor i flytkärlet	Luftmunstycket löst	Skruva åt luftmunstycket [2-2] för hand
	Mellanrummet mellan luftmunstycket och färgmunstycket ("luftkrets") smutsigt	Rengör luftkretsen, ta del av kapitel 8
	Munstyckssatsen smutsig eller skadad	Rengör munstyckssatsen, kapitel 8, resp. byt den, kapitel 9.1
	För lite sprutmedium i flytkärlet	Fyll på flytkärlet [1-6]
	Färgnålens tätning defekt	Byt färgnålens tätning, kapitel 9.3
Sprutbilden för liten, sned, ensidig eller delad	Lackmunstyckets hål belagda med lack	Rengör luftmunstycket, ta del av kapitel 8
	Färgmunstyckets spets (färgmunstyckets tapp) skadad	Kontrollera färgmunstyckets spets resp. byt munstyckssatsen, kapitel 9.1
Ingen funktion för regleringen av rund/bred stråle - regleringen kan vridas	Luftfördelarringen inte placerad i korrekt läge (tappen inte i hålet) eller skadad	Byt luftfördelarringen och se till att den placeras korrekt vid monteringen, kapitel 9.2

Fel	Orsak	Avhjälpling
Regleringen av rund/ bred stråle går inte att vrida	Regleringen har vridits för kraftigt moturs. Spindeln är lös i pisto- lens gänga	Skruva ut regleringen med universalnyckeln, gör så att den går att vrida eller byt den komplett, kapitel 9.6
Lackeringspistolen stänger inte av luften	Luftkolvens säte smut- sigt eller luftkolven sliten	Rengör luftkolvens säte och/eller byt luftkolven, luftkolvens packning, kapitel 9.4
Korrosion i luftmun- styckets gänga, ma- terialkanal (kärlets anslutning) eller själva lackeringspistolen	Rengöringsvätska (vat- tenhaltig) stannar kvar för länge i/på pistolen	Rengöring, ta del av kapitel 8 , byt själva pistolen
	Olämpliga rengörings- vätskor	
Den digitala displayen svart	Pistolen för länge i rengöringsvätska	Rengöring, ta del av kapitel 8 , byt den digitala enheten
	Pistolen felaktigt place- rad i tvättmaskinen	
Sprutmedium tränger ut bakom färgnålens tätning	Färgnålens tätning defekt eller saknas	Byt/montera färgnå- lens tätning, kapitel 9.3
	Färgnålen smutsig el- ler skadad	Byt munstyckssatsen, kapitel 9.1, byt färgnå- lens tätning vid behov, kapitel 9.3
Lackeringspistolen droppar vid färgmun- styckets spets ("färg- munstyckets tapp")	Främmande partiklar mellan färgnålens spets och färgmun- stycket	Rengör färgmunstyck- et och färgnålen, ta del av kapitel 8
	Munstyckssatsen ska- dad	Byt munstyckssatsen, kapitel 9

11. Avfallshantering

Den fullständigt tömda lackeringspistolen skall hanteras som återvinningsbart avfall. För att undvika skador på miljön skall batteriet och sprutmedelsrester hanteras som avfall på ett riktigt sätt skilt från lackeringspistolen. Följ de lokala föreskrifterna!

12. Kundtjänst

Tillbehör, reservdelar och teknisk support kan du få av din SATA-återförsäljare.

13. Garanti / ansvar

SATA:s allmänna affärsvillkor och eventuella ytterligare avtalade villkor samt de lokalt gällande lagarna gäller.

SATA har inget ansvar:

- om bruksanvisningen inte följs
- om produkten används på ett ej avsett sätt
- om produkten används av utbildad personal
- om personlig skyddsutrustning inte används
- om originaltillbehör och originalreservdelar inte används
- om egenmäktiga eller tekniska ändringar görs
- vid naturligt slitage
- vid onormal slagbelastning
- Monterings- och demonteringsarbeten

14. Reservdelar [13]

Artikelnr	Benämning
1826	Packning med fyra droppspärrar till en plastbehållare på 0,6 l
3988	Ett paket med 10 st. lacksilar
6395	Förpackning med fyra CCS-klämmor (gröna, blå, röda, svarta)
7757	Förpackning med fyra CCS-klämmor (gröna, blå, röda, svarta) till SATAjet 3000 B DIGITAL
9050	Verktygssats (består av: utdragningsverktyg för luftfördelarring, lacksil, rengöringsborste, insexnyckel med nyckelvidden 2 och 4 samt universalnyckel)
15438	Färgnålstätning
16162	Vridled G 1/4 a till DIGITAL lackeringspistoler

Artikelnr	Benämning
19745	Vridled G 1/4 a x M15 x 1 till icke DIGITAL lackeringspistoler
27243	0,6 l QCC flytkärl för snabbt byte (plast)
49395	Skruvlock till 0,6 l plastkärl
76018	Packning med 10 x 10 st. lacksilar
76026	Packning med 50 x 10 st. lacksilar
86843	Luftkolvstång
89771	Spindel för reglering av rund/bred stråle
97824	Packning med 3 st. luftfördelarringar
133850	Avtryckarbyggsats SATAjet 3000
133876	Tätningshållare komplett med hylsa till SATAjet 3000 B DIGITAL
133884	Batterisats med låsskruv och tätning för DIGITAL-enhet
133926	Bygelrullsats
133934	Packning med tre tätningar till spindel för reglering av rund/bred stråle
133942	Tätningshållare (på luftsidan)
133959	Fjädersats med 3x färgnål/3x luftkolvsfjäder
133967	Packning med tre låsskruvar till SATA luftmikrometer
133975	Luftanslutning till SATAjet 3000 DIGITAL med hylsa
133991	Packning med tre luftkolvshuvuden
134015	Luftmikrometer
134023	Materialmängdsreglering med motmutter
134031	Räfflad knapp och skruv (vardera 2 st.)
134056	Spindel för reglering av rund/bred stråle
134098	Luftanslutningsstycke G 1/4a - M15 x 1a
<input type="checkbox"/>	Ingår i reparationssatsen (artikelnr 133835)
<input checked="" type="radio"/>	Ingår i serviceenheten till luftkolven (artikelnr 82552)
<input type="radio"/>	Ingår i tätningssatsen (artikelnr 136960)

15. Överensstämmelseförklaring

Tillverkare:

SATA GmbH & Co. KG

Domertalstrasse 20
D-70806 Kornwestheim

Härmed förklarar vi att nedan nämnda produkt genom sin utformning, konstruktion och tillverkning i det utförande som leveras av oss uppfyller de grundläggande säkerhetskraven i direktiv 94/9/EG inklusive de ändringar som gällde vid tidpunkten för förklaringen och kan användas i explosiva områden (ATEX), bilaga X, B, i enlighet med EG-direktivet 94/9/EG.

Produktbeteckning: Lackeringspistol
Typbeteckning: SATAjet 3000 B RP/HVLP / DIGITAL
ATEX-märkning: II 2 G T4

Nummer på det anmälda organet: 0344

KEMA 05 ATEX 1090
IECEX KEM 09.0075X
DEKRA Certification B.V.
Utrechtseweg 310
6812 AR Arnhem

Gällande EG-direktiv:

- EN 60079-0:2009, EN 60079-11:2007, EN 60079-26:2007
- EG-direktiv 94/9/EG apparater och skyddssystem för avsedd användning i explosiva områden
- EG:s maskindirektiv 2006/42/EG

Harmoniserade normer som används:

- DIN EN 1127-1:2008 "Explosionsskydd del 1: Grunder och metodik"
- DIN EN 13463-1:2001 "Icke elektrisk utrustning för användning i explosiva områden - Del 1: Grunder och krav"
- DIN EN ISO 12100-1/-2, "Maskinsäkerhet, allmänna krav"
- DIN EN 1953:1998 "Sprutanordningar för beläggningsmaterial - Säkerhetskrav"

Nationella normer som används:

- DIN 31000:1979 "Allmänna principer för en säkerhetsmässigt riktig utformning av tekniska produkter"
- DIN 31001-1:1983 "En säkerhetsmässigt riktig utformning av tekniska produkter, begrepp, säkerhetsavstånd för vuxna och barn"

Den dokumentation som krävs enligt direktiv 94/9/EG bilaga VIII har lämnats till den nämnda institutionen med nummer 0123 och med dokumentnummer 70023722 för förvaring där under 10 år.

70806 Kornwestheim, 21.02.2013







Albrecht Kruse
Verkställand direktör
SATA GmbH & Co. KG

Kazalo [originalna različica: nemška]



1. Simboli.....	431	8. Čiščenje lakirne pištole.....	438
2. Tehnični podatki.....	431	9. Vzdrževanje.....	439
3. Obseg dobave.....	432	10. Odpravljanje motenj.....	442
4. Sestava lakirne pištole.....	433	11. Odlaganje.....	444
5. Uporaba v skladu z namembnostjo.....	433	12. Servisna služba.....	445
6. Varnostni napotki.....	433	13. Jamstvo / odgovornost.....	445
7. Zagon.....	436	14. Nadomestni deli.....	445
		15. Izjava o skladnosti.....	446

1. Simboli

	Opozorilo! pred nevarnostjo, ki lahko povzroči smrt ali težke poškodbe.
	Opozorilo! pred nevarno situacijo, ki lahko povzroči materialno škodo.
	Nevarnost eksplozije! Opozorilo pred nevarnostjo, ki lahko povzroči smrt ali težke poškodbe.
	Napotek! Koristni nasveti in priporočila.

2. Tehnični podatki

Priporočeni vhodni tlak pištole	
RP	2.0 bar - 2.5 bar
HVLP	2.0 bar
"Compliant"	> 2.0 bar (notranji tlak šobe > 0.7 bar)
Compliant zakonodaja Lombardija/Italija	< 2.5 bar (notranji tlak šobe < 1.0 bar)
Priporočeni razmak pri brizganju	
RP	17 cm - 21 cm
HVLP	13 cm - 17 cm
HVLP Lombardija/Italija	13 cm - 21 cm
Maks. vhodni tlak pištole	
	10.0 bar

Poraba zraka pri 2.0 bar - vhodni tlak pištole			
RP	295 NI/min		
HVLP	430 NI/min		
Maks. temperatura brizgalnega medija			
	50 °C		
Teža			
SATAjet 3000 B	651 g 	673 g 	536 g 
SATAjet 3000 B DIGITAL	702 g	714 g	587 g
Prikluček za stisnjeni zrak			
	G 1/4 a		
Količina polnjenja posode za tekočino (plastična masa)			
	600 ml		
Opcionalno: elektronska naprava za merjenje tlaka			
Prag vklopa / izklopa	0.2 bar		
Natančnost prikaza	± 0.05 bar		
Maksimalna vrednost prikaza	9.5 bar		
Baterija	Renata CR1632 (št. izd. 133884)		

3. Obseg dobave

- Lakirna pištola s setom šob in s posodo za tekočino
- Navodilo za obratovanje
- Komplet orodja
- CCS sponke

Alternativne izvedbe s/z:

- vrtljivim členkom
- posodo za tekočino iz aluminija ali iz umetne mase z različnimi prostorninami polnjenja
- elektronsko napravo za merjenje tlaka

4. Sestava lakirne pištrole [1]

- | | |
|---|---|
| [1-1] ročaj lakirne pištrole | [1-11] vijak za reguliranje količine materiala |
| [1-2] ročica za sprožitev | [1-12] nasprotna matice za reguliranje količine materiala |
| [1-3] komplet šob z zračno šobo, šobo za barve (ni vidna), iglo za barve (ni vidna) | [1-13] zračni mikrometer |
| [1-4] priključek za lakirno pištolo s QCC | [1-14] vijak za pritrditev zračnega manometra |
| [1-5] priključek za posodo za tekočino s QCC | [1-15] bat za lak (ni viden) |
| [1-6] sito za lak (ni vidno) | [1-16] Priključek za stisnjeni zrak |
| [1-7] posoda za tekočino | [1-17] ColorCode sistem (CCS) |
| [1-8] pokrov posode za tekočino | [1-18] sprednja plošča za prikaz tlaka (samo pri DIGITAL) |
| [1-9] zapora proti kapljanju | [1-19] prikaz tlaka (samo pri DIGITAL) |
| [1-10] regulacija okroglega / širokega curka | |

5. Uporaba v skladu z namembnostjo

Lakirna pištola je v skladu z namembnostjo predvidena za nanašanje barv in lakov ter drugih primernih, tekočih medijev (brizgalnih medijev) s pomočjo stisnjenega zraka na za to primerne objekte.

6. Varnostni napotki

6.1. Splošni varnostni napotki



Opozorilo! Pozor!

- Pred uporabo lakirne pištrole skrbno in v celoti preberite vse varnostne napotke in navodilo za uporabo. Upoštevati morate varnostne napotke in predpisane postopke.
- Shranite vse priložene dokumente in oddajte lakirno pištolo dalje samo s temi dokumenti.

6.2. Specifični varnostni napotki za lakirne pištole



Opozorilo! Pozor!

- Upoštevajte krajevne varnostne predpise, predpise o preprečevanju nezgod in o zaščiti pri delu ter predpise o varovanju okolja!
- Lakirne pištole nikoli ne usmerjajte proti živim bitjem!
- Uporabljati, čistiti in vzdrževati jo sme samo strokovna oseba!
- Osebe, katerih reakcijska sposobnost je zmanjšana zaradi mamil, alkohola, zdravil ali na drug način, je prepovedana uporaba lakirne pištole!
- Lakirne pištole nikoli ne uporabljajte, če je poškodovana ali pri manjkajočih delih! Še posebej jo smete uporabljati samo trdno vgrajenem pritrdilnim **[1-14]** vijakom!
- Lakirno pištole pred vsako uporabi preverite in jo po potrebi popravite!
- Lakirno pištolo v primeru, da je poškodovana, takoj izključite iz obratovanja, ločite jo z mreže za stisnjeni zrak!
- Lakirne pištoli nikoli ne smete samovoljno predelovati ali tehnično spreminjati!
- Uporabljajte izključno originalne SATA nadomestne dele oziroma pribor!
- Uporabljajte izključno s strani podjetja SATA priporočene pralne stroje! Upoštevajte navodilo za obratovanje!
- Nikoli ne obdelujte brizgalnih medijev, ki vsebujejo kisline, luge ali bencin!
- Lakirne pištole nikoli ne uporabljajte na območju virov vžiga kot npr. odprtega ognja, tlečih cigaret ali električnih naprav brez protieksplozijske zaščite!
- V obratovalno okolje lakirne pištole prinesite samo za delovni postopek potrebno količino topila, barve, laka ali drugega nevarnega brizgalnega medija! Te medije po koncu dela odnesite v skladiščne prostore, ki odgovarjajo namembnosti!

6.3. Osebna zaščitna oprema



Opozorilo!

- Pri uporabi lakirne pištole ter pri čiščenju in vzdrževanju vedno nosite registrirano zaščito za dihanje in za oči ter predpisane zaščitne rokavice in delovna oblačila ter delovne čevlje!
- Pri uporabi lakirne pištole se lahko prekorači nivo zvočnega tlaka 85 dB(A). **Nosite primerno zaščito za sluh!**

Pri uporabi se ne prenašajo nikakršne vibracije na dele telesa upravljalca. Sile povratnih sunkov so nizke.

6.4. Uporaba na območjih, ki jih ogroža eksplozija

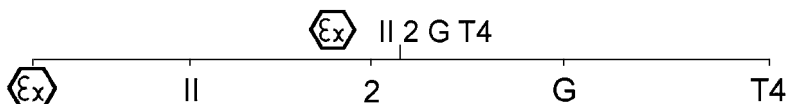

Znak EX

Skupina naprav

Kategorija naprav

Kategorija Plin

Temperaturni razred

6.4.1 Splošno

Lakirna pištola je atestirana za uporabo / shranjevanje v eksplozijsko ogroženih področjih EX con 1 in 2.



Opozorilo! Nevarnost eksplozije!

- **Naslednji načini uporabe in ravnanj vodijo do izgube protieksplozijske zaščite in so zato prepovedani:**
- Prinašanje lakirne pištole v eksplozijsko ogrožena območja EX cone 0!
- Uporaba topil in čistilnih sredstev, ki so izdelani na osnovi halogeniziranih ogljikovodikov! Kemične reakcije, ki nastanejo pri tem, lahko potekajo v obliki eksplozije!

6.4.2 Dodatni napotki pri elektronski napravi za merjenje tlaka

Elektronska naprava za merjenje tlaka je bila podvržena vzorčnemu preverjanju. Razvita, konstruirana in izdelana je bila v skladu z ES direktivo 94/9 ES. Uvrščena je bila po II 2 G Ex ia IIC T4 FM Global IS CL I, ZN 1, AEx ia IIC T4 IS CL I, DIV 1, GP A, B, C&D, T4. Uporabljati in shranjevati se sme v EC conah 1 in 2 do 60°C temperature v okolici. Mesto preverjanja: KEMA 05 ATEX 1090 X.



Opozorilo! Nevarnost eksplozije!

Naslednji načini uporabe in ravnanj vodijo do izgube protieksplozijske zaščite in so zato prepovedani:

- Menjava baterije znotraj eksplozijsko ogroženih območij!
- Odpiranje čelne plošče za prikaz tlaka!
- Vgradnja neke druge baterije, razen CR 1632 podjetja Renata!

Ob zamenjavi baterije se priporoča zamenjava tesnila na predalčku za baterijo!

7. Zagon



Opozorilo! Nevarnost eksplozije!

- Uporabljajte samo za topila obstojne, antistatične, nepoškodovane, tehnično neoporečne gibke cevi za stisnjeni zrak z odpornostjo za tlak najmanj 10 bar, npr. št. izd. 53090!



Napotek!

Zagotovite izpolnjevanje naslednjih pogojev:

- Priključek za stisnjeni zrak G 1/4 a ali primeren SATA priključni nastavek.
- Zagotovite minimalen tok prostornine stisnjenega zraka (poraba zraka) in tlak (priporočeni vhodni tlak na vhodu pištole) v skladu s poglavjem 2.
- Čist stisnjeni zrak, npr. z uporabo SATA filtra 484, št. izd. 92320

**Napotek!**

- Gibka cev za stisnjeni zrak z notranjim premerom najmanj 9 mm (glej opozorilni napotek), npr. št. izd. 53090.

155. Vse vijake [2-1], [2-2], [2-3], [2-4] in [2-5] preverite glede trdnega položaja. Barvno šobo [2-1] po [7-4] na roko (14 Nm) zategnite. Zaporni vijak [2-5] po [10-1] preverite glede trdnega položaja, po potrebi ga trdno zategnite.
156. Barvnikanalizperites primerno čistilnotekočino [2-6], **upoštevajte poglavje 8.**
157. Usmeritezračnošobo: vertikalnicurek [2-7], horizontalnicurek [2-8].
158. Montirajte sito za lak [2-9] in posodo za tekočino [2-10].
159. Napolnite posodo za tekočino (maksimalno 20 mm pod zgornjim robom), jo zaprite s pokrovom [2-11] in namestite zaporo proti kapljanju [2-12].
160. Priključni nastavek [2-13] (ni vsebovan v obsegu dobave) privijte na zračni priključek.
161. Priključite gibko cev za stisnjeni zrak [2-14].

7.1. Nastavitev vhodnega tlaka pištrole

**Napotek!**

- Ročico za sprožitev v celoti potegnite in vhodni tlak pištrole (glej poglavje 2) nastavite v skladu z enim od naslednjih delov ([3-1], [3-2], [3-3], [3-4] do [3-5]), ročico za sprožitev ponovno popustite.
- Pri [3-3], [3-4] in [3-5] mora biti zračni mikrometer [1-13] popolnoma odprt / stati navpično.
- Če se ne doseže potrební vhodni tlak pištrole, se mora povišati tlak v omrežju stisnjenega zraka; previsok tlak vodi do povišanih sprožilnih sil.

[3-1] Lakirna pištola z **digitalnim prikazom tlaka** (natančna metoda).

[3-2] **SATA adam 2** (pribor / natančna metoda).

[3-3] Posebni **manometer s pripravo za reguliranje** (pribor).

[3-4] Posebni **manometer brez priprave za reguliranje** (pribor).

[3-5] **Merjenje tlaka na omrežju stisnjenega zraka** (najmanj natančna metoda): **Zlato pravilo:** Tlak nastavite tako, da bo za vsakih 10 m cevi za stisnjeni zrak (notranji premer 9 mm) na reducirnem

ventilu za 0,6 bar višji kot priporočeni vhodni tlak na pištoli.

7.2. Nastavitev pretoka materiala [4-1], [4-2], [4-3] in [4-4] - reguliranje količine materiala popolnoma odprto



Napotek!

Pri popolnoma odprti regulaciji količine materiala je obraba barvne šobe in barvne igle najnižja. Izberite velikost šobe, odvisno od brizgalnega medija in delovne hitrosti.

7.3. Nastavitev brizgalnega curka

- Nastavitev širokega curka (tovarniška nastavitev) [5-1].
- Nastavitev okroglega curka [5-2].

7.4. Lakiranje

Za lakiranje popolnoma povlecite ročico za sprožitev [6-1]. Lakirno pištolo vodite v skladu s [6-2]. Upoštevajte brizgalni razmak v skladu s poglavjem 2.

8. Čiščenje lakirne pištrole



Opozorilo! Pozor!

- Pred vsemi čistilnimi deli lakirno pištolo ločite iz omrežja stisnjenega zraka!
- Nevarnost poškodbe zaradi nepričakovanega izstopa stisnjenega zraka in / ali izstopanja brizgalnega medija!
- Lakirno pištolo in posodo za tekočino popolnoma izpraznite, brizgalni medij pravilno odložite!
- Dele montirajte in demontirajte skrajno previdno! Uporabljajte izključno dobavljeno orodje!
- **Uporabljajte nevtralno čistilno tekočino (pH vrednost 6 do 8)!***
- **Ne uporabljajte nikakršnih kislin, lugov, baz, sredstev za odstranjevanje z luženjem, neprimernih regeneratov ali drugih agresivnih čistil!***
- Lakirne pištrole ne potaplajte v čistilno tekočino!*

**Opozorilo! Pozor!**

- Stekla elektronskega prikaza tlaka ne čistite s koničastimi, ostrimi ali hrapavimi predmeti!
- Vrtine čistite samo s SATA čistilnimi ščetkami ali s SATA iglami za čiščenje šob. Uporaba drugih orodij lahko povzroči poškodbe in okrnjenost brizgalnega curka. **Priporočeni pribor:** čistilni set, št. izd. 64030.
- Uporabljajte izključno s strani podjetja SATA priporočene pralne stroje! Upoštevajte navodilo za obratovanje!
- Zračni kanal med celotnim postopkom pranja polnite s čistim zrakom!
- Glava šobe mora biti obrnjena navzdol!
- **Lakirno pištolo pustite v pralnem stroju samo med trajanjem pralnega postopka!*,****
- **Nikoli ne uporabljajte sistemom za čiščenje z ultrazvokom - poškodbe šob in površin!****
- **Po čiščenju lakirno pištolo in barvni kanal, zračno šobo vklj. z navojem in posodo za tekočino izpihajte s čistim stisnjenim zrakom!***

* v nasprotnem primeru nevarnost korozije

** v nasprotnem primeru poškodbe elektronike pri DIGITAL pištolah

**Napotek!**

- Po čiščenju seta šob kontrolirajte brizgalno sliko!
- Ostali nasveti za čiščenje: www.sata.com/TV.

9. Vzdrževanje

**Opozorilo! Pozor!**

- Pred vsemi vzdrževalnimi deli lakirno pištolo ločite iz omrežja stisnjenega zraka!
- Dele montirajte in demontirajte skrajno previdno! Uporabljajte izključno dobavljeno orodje!

9.1. Zamenjava seta šob [7-1], [7-2], [7-3], [7-4], [7-5] in [7-6]

Vsak SATA set šob je sestavljen iz „barvne igle“ [7-1], „zračne šobe“ [7-2] in „barvne šobe“ [7-3] in je ročno nastavljen za odlično brizgalno sliko. Zato set šob vedno kompletno zamenjajte. Po vgradnji nastavite pretok materiala v skladu s poglavjem 7.2.

9.2. Zamenjava obroča za porazdelitev zraka, koraki: [7-1], [7-2], [7-3], [8-1], [8-2] [8-3], [7-4], [7-5] in [7-6]



Pozor!

- Obroč za porazdelitev zraka odstranjujte izključno s SATA orodjem za izвлеčenje.
- Ne uporabljajte nikakršne sile, da izključite poškodbe tesnilnih površin.



Napotek!

Po demontaži preverite tesnilne površine na lakirni pištoli [8-2], po potrebi jih očistite. Pri poškodbah se prosimo obrnite na vašega SATA trgovca. Nov obroč za porazdelitev zraka namestite na osnovi 12-urne označbe [8-3], (čep v vrtino) in ga enakomerno pritisnite. Po vgradnji nastavite pretok materiala v skladu s poglavjem 7.2.

9.3. Zamenjava tesnila barvne igle, koraki: [9-1], [9-2] in [9-3]

Zamenjava je potrebna, če na območju barvne igle, ki se samodejno nastavlja, izstopa brizgalni medij. Ročico za sprožitev demontirajte v skladu z [9-2]. Po demontaži preverite barvno iglo glede poškodb, po potrebi zamenjajte set šob. Po vgradnji nastavite pretok materiala v skladu s poglavjem 7.2.

9.4. Zamenjava zračnega bata, batne vzmeti in mikrometra, koraki: [10-1], [10-2] in [10-3]



Opozorilo!

- Lakirno pištolo ločite iz omrežja stisnjenega zraka!

Zamenjava je potrebna, če pri neaktivirani ročici za sprožitev izstopa zrak

na zračni šobi ali na zračnem mikrometru. Po demontaži zračni mikrometer in vzmet namažite s SATA mastjo za pištole (**št. izd. 48173**), ga vstavite z zračnim batom in privijte pritrdilni vijak **[10-1]**. Po vgradnji nastavite pretok materiala v skladu s poglavjem 7.2.



Opozorilo!

- Preverite pritrdilni vijak glede trdnega položaja! Zračni mikrometer se lahko nekontrolirano izstrelji iz lakirne pištole!

9.5. Zamenjava tesnila (zračna stran)



Opozorilo!

- Lakirno pištolo ločite iz omrežja stisnjenega zraka!

Koraki: **[9-1]**, **[9-2]**, **[10-1]**, **[10-2]**, **[10-3]**, **[10-4]** in **[10-5]**

Zamenjava tesnila, ki se samodejno naknadno nastavlja **[10-5]** je potrebno, če zrak izstopa iz ročice za sprožitev.

1. Po demontaži preverite palico zračnega bata **[10-4]**; po potrebi jo očistite in jo v primeru poškodb (npr. če je opraskana ali ukrivljena) zamenjajte, namažite jo s SATA visokozmogljivostno mastjo (**št. izd. 48173**) ter montirajte, upoštevajte smer vgradnje!
2. Zračni mikrometer in vzmet prav tako namažite, ju vstavite z zračnim batom in privijte pritrdilni vijak.

Po vgradnji nastavite pretok materiala v skladu s poglavjem 7.2.



Opozorilo!



- Preverite pritrdilni vijak glede trdnega položaja! Zračni mikrometer se lahko nekontrolirano izstrelji iz lakirne pištole!

9.6. Zamenjava vretena za reguliranje okroglega/ širokega curka

Koraki: **[11-1]**, **[11-2]**, **[11-3]** **[11-4]**

Zamenjava je potrebna, če iz regulacije izstopa zrak ali če regulacija ne deluje. Po demontaži namažite vgradni navoj vretena s tesnilnim sredstvom, npr. Loctite 242 **[11-4]**.

9.7. Zamenjava baterije (DIGITAL) [12-1] in [12-2]

 	Opozorilo! Nevarnost eksplozije!
<ul style="list-style-type: none"> • Baterijo menjajte izključno izven eksplozijsko ogroženih območij! • Brezpogojno upoštevajte varnostne napotke v poglavju 6.4.2! 	

Življenjska doba baterija znaša odvisno od intenzivnosti uporabe 1 - 3 leta. Če se v prikazu tlaka pojavi simbol baterije, se mora baterija zamenjati v naslednjih 2 do 3 tednih. Baterija je prazna, če se pri vhodnem tlaku pištrole nad 0,2 bar (3 psi) ne vidi prikaza (ročica za sprožitev aktivirana). Nov pokrov predalčka za baterijo z vnaprej montiranim tesnilom (št. izd. 133884 vključno z baterijo) privijte z roko in preverite delovanje.

10. Odpravljanje motenj

Motnja	Vzrok	Odprava/pomoč
Nemiren brizgalni curek (frfotanje/pljuvanje) ali zračni mehurčki v posodi za tekočino	Barvna šoba ni privita dovolj čvrsto	Barvno šobo [2-1] zategnite z univerzalnim ključem
	Obroč za porazdelitev zraka je poškodovan ali umazan	Zamenjajte obroč za porazdelitev zraka, ker se -e-ta pri demontaži poškoduje

Motnja	Vzrok	Odprava/pomoč
Zračni mehurčki v posodi za tekočino	Zračna šoba ni dobro pritrjena	Zračno šobo [2-2] z roko trdno privijte
	Vmesni prostor med zračno šobo in barvno šobo („zračni krog“ umazan)	Očistite zračni krog, upoštevajte poglavje 8
	Set šob umazan ali poškodovan	Očistite set šob, poglavje 8, oziroma ga zamenjajte, poglavje 9.1
	Premalo brizgalnega medija v posodi za tekočino	Napolnite posodo za tekočino [1-6]
	Tesnilo barvne igle pokvarjeno	Zamenjajte tesnilo barvne igle, poglavje 9.3
Brizgalna slika premajhna, poševna, enostranska ali razcepljena	Vrtine zračne šobe zamašene z lakom	Očistite zračno šobo, upoštevajte poglavje 8
	Konica barvne šobe (čepek barvne šobe) poškodovan(a)	Preverite čepek barvne šobe glede poškodb, po potrebi zamenjajte set šob, poglavje 9.1
Regulacija okroglega/širokega curka brez funkcije - regulacijo je možno vrteti	Obroček za porazdelitev zraka ni nameščen v pravilnem položaju (čepek ni v vrtini) ali je poškodovan	Zamenjajte obroč za porazdelitev zraka in pri vgradnji upoštevajte pravilen položaj, poglavje 9.2
Reguliranje okroglega/širokega curka se ne da vrteti	Regulacija je bila v smeri, nasprotni urine-mu kazalcu, zavrnena premočno proti omejevalu; vreteno v navoju pištole ne ohlapno	Regulacijo odvijte z univerzalnim ključem; vzpostavite gibljivost ali kompletno zamenjajte, poglavje 9.6

Motnja	Vzrok	Odprava/pomoč
Lakirna pištola ne izklopi zraka	Ležišče zračnega bata umazano ali zračni bat obrabljen	Očistite ležišče zračnega bata in / ali zamenjajte set zračnega bata, poglavje 9.4
Korozija na navojni zračni šobe, na materialnem kanalu (priključek posode) ali na trupa zračne pištole	Čistilna tekočina (vodena) predolgo ostaja v/na pištoli	Čiščenje, upoštevajte poglavje 8, poskrbite za zamenjavo trupa pištole
	Neprimerne čistilne tekočine	
Digitalni prikaz črn	Pištola predolgo v čistilni tekočini	Čiščenje, upoštevajte poglavje 8, poskrbite za zamenjavo digitalne enote
	Napačen položaj pištole v pralnem stroju	
Brizgalni medij izstopa za tesnilom barvne igle	Tesnilo barvne igle pokvarjeno ali ne obstaja	Zamenjajte / vgradite tesnilo barvne igle, poglavje 9.3
	Barvna igla umazana ali poškodovana	Zamenjajte set šob, poglavje 9.1; po potrebi zamenjajte barvno iglo, poglavje 9.3
Iz lakirne pištola kaplja na konici barvne šobe („čepek barvne šobe“)	Tujek med konico barvne igle in barvno šobo	Očistite barvno šobo in barvno iglo, upoštevajte poglavje 8
	Set šob poškodovan	Zamenjajte set šob, poglavje 9

11. Odlaganje

Odlaganje v celoti izpraznjene lakirne pištole kot surovine. Da bi se preprečila škoda za okolje, baterijo in ostanke brizgalnega medija pravilno odstranite ločeno od lakirne pištole. Upoštevajte krajevne predpise!

12. Servisna služba

Pribor, nadomestne dele in tehnično pomoč prejmete pri vašem SATA trgovcu.

13. Jamstvo / odgovornost

Veljajo Splošni poslovni pogoji podjetja SATA ter morebitni dodatni pogodbeni dogovori ter posamezno veljavni zakoni.

SATA še posebej ne nosi nikakršne odgovornosti pri:

- neupoštevanju navodila za uporabo
- uporabi izdelka v neskladju z namembnostjo
- uporabi s strani neizšolanega osebja
- neuporabi osebne zaščitne opreme
- neuporabi originalnega pribora in originalnih nadomestnih delov
- samovoljni pregradnji ali tehničnih spremembah
- naravni izrabi / obrabi
- udarnih obremenitvah, ki niso tipični za uporabo
- montažnih in demontažnih delih

14. Nadomestni deli [13]

Št. izd.	Naziv
1826	Zavitek s 4 zaporami proti kapljanju za 0,6 l posodo iz umetne mase
3988	Posamični zavitek sit za lak z 10 kosi
6395	Zavitek s 4 CCS clips (zelen, moder, rdeč, črn)
7757	Zavitek s 4 CCS clips (zelen, moder, rdeč, črn) za SATAjet 3000 B DIGITAL
9050	Set orodja (ki ga sestavljajo: orodje za izvlečenje obroča za porazdelitev zraka, sita za lak, čistilna ščetka, notranji šestorobni ključ z velikostmi ključa 2 in 4 ter univerzalni ključ)
15438	Tesnilo za barvno iglo
16162	Vrtljivi zglob G 1/4 a za DIGITAL lakirne pištrole
19745	Vrtljivi zglob G 1/4 a x M15 x 1 za ne DIGITALNE lakirne pištrole
27243	0,6 l QCC posoda za tekočino za hitro menjavo (plastična masa)
49395	Navojni pokrov za 0,6 l posodo iz umetne mase

Št. izd.	Naziv
76018	Zavoj z 10 x 10 kosov sit za lak
76026	Zavoj s 50 x 10 kosov sit za lak
86843	Palica za zračni bat
89771	Vreteno za regulacijo okroglega / širokega curka
97824	Zavoj s 3 kosi obročev za porazdelitev zraka
133850	Set sprožilne ročice SATAjet 3000
133876	Držalo tesnila kompletno s pušo za SATAjet 3000 B DIGITAL
133884	Baterijski set z zapornim vijakom in tesnilom za napravo DIGITAL
133926	Set valjčkov držala
133934	Zavoj s 3 tesnili za vreteno regulacije okroglega/širokega curka
133942	Držalo tesnila (zračna stran)
133959	Set vzmeti po 3-x za barvno iglo / 3-x vzmeti za zračni bat
133967	Zavoj s 3 pritrdilnimi vijaki za SATA zračni mikrometer
133975	Zračni priključek za SATAjet 3000 DIGITAL s pušo
133991	Zavoj s 3 glavami zračnega bata
134015	zračni mikrometer
134023	Regulacija količine materiala z nasprotno matico
134031	Narebričeni gumb in vijak (po 2 kosa)
134056	Vreteno za regulacijo okroglega / širokega curka
134098	Nastavek za zračni priključek G 1/4a - M15 x 1a
<input type="checkbox"/>	Vsebovan v setu za popravila (št. izd. 133835)
<input checked="" type="radio"/>	Vsebovan v servisni enoti za zračni bat (št. izd. 82552)
<input type="radio"/>	Vsebovan v setu tesnil (št. izd. 136960)

15. Izjava o skladnosti

Proizvajalec:

SATA GmbH & Co. KG

Domertalstrasse 20

D-70806 Kornwestheim

S tem izjavljamo, da v nadaljevanju navedeni izdelek, na osnovi svoje koncepcije, konstrukcije in izdelave v izvedbi, ki smo jo dali v promet,

odgovarja osnovnim varnostnim zahtevam direktive 94/9/ES vključno s spremembami, ki so veljale v času oddaje izjave, ter da se sme v skladu z ES direktivo 94/9/EG uporabljati v eksplozijsko ogroženih območjih (ATEX), priloga X, B.

Oznaka produkta:Lakirna pištola
Oznaka tipa: SATAjet 3000 B RP/HVLP / DIGITAL
ATEX oznaka: II 2 G T4

Številka imenovanega mesta: 0344

KEMA 05 ATEX 1090

IECEX KEM 09.0075X

DEKRA Certification B.V.

Utrechtseweg 310

6812 AR Arnhem

Zadevne ES direktive:

- EN 60079-0:2009, EN 60079-11:2007, EN 60079-26:2007
- ES direktiva 94/9/ES o opremi in zaščitnih sistemih za uporabo v skladu z namembnostjo v eksplozijsko ogroženih atmosferah
- ES direktiva o strojih 2006/42/ES

Uporabljene harmonizirane norme:

- DIN EN 1127-1:2008 „Protieksplzijska zaščita Del 1: Osnove in metodika“
- DIN EN 13463-1:2001 „Neelektrične naprave za uporabo v eksplozijsko ogroženih območjih - del 1: Osnove in zahteve“
- DIN EN ISO 12100-1/-2; „Varnost strojev, Splošne zahteve“
- DIN EN 1953:1998 „Brizgalne in škropilne naprave za premazovalne snovi - Varnostne zahteve“

Uporabljene nacionalne norme:

- DIN 31000:1979 „Splošna pravila za oblikovanje tehničnih izdelkov v skladu z varnostjo“
- DIN 31001-1:1983 „Oblikovanje tehničnih izdelkov v skladu z varnostjo; Varnostne priprave; Pojmi, Varnostne razdalje za odrasle in otroke“

V skladu z direktivo 94/9/ES priloga VIII zahtevana dokumentacija je pri mestu, navedenem pod številko 0123 za 10 let shranjena pod številko dokumenta 70023722.

70806 Kornwestheim, 21.02.2013



Albrecht Kruse





Poslovodja

SATA GmbH & Co. KG

Obsah [pôvodná verzia: v nemeckom jazyku]

1. Symboly.....	449	8. Čistenie lakovacej pištole.....	456
2. Technické údaje.....	449	9. Údržba.....	457
3. Obsah dodávky	450	10. Odstraňovanie porúch	460
4. Zloženie lakovacej pištole	451	11. Likvidácia.....	463
5. Používanie podľa určenia.....	451	12. Zákaznícky servis.....	463
6. Bezpečnostné pokyny	451	13. Záruka / ručenie	463
7. Uvedenie do prevádzky.....	454	14. Náhradné diely	463
		15. Vyhlásenie o zhode	465

1. Symboly

	Varovanie! pred nebezpečenstvom, ktoré môže viesť k smrti alebo k ťažkým poraneniam.
	Pozor! na nebezpečnú situáciu, ktorá môže viesť k vecným škodám.
	Nebezpečenstvo výbuchu! Varovanie pred nebezpečenstvom, ktoré môže viesť k smrti alebo k ťažkým poraneniam.
	Upozornenie! Užitočné tipy a odporúčania.

2. Technické údaje

Odporúčaný vstupný tlak pištole	
RP	2,0 bar - 2,5 bar
HVLP	2,0 bar
"Compliant"	> 2,0 bar (vnútorný tlak dýzy > 0,7 bar)
Compliant legislatíva Lombardska / Taliansko	< 2,5 bar (vnútorný tlak dýzy < 1,0 bar)

Odporúčaná vzdialenosť pri striekaní	
RP	17 cm - 21 cm
HVLP	13 cm - 17 cm
HVLP Lombardska / Taliansko	13 cm - 21 cm

Max. vstupný tlak pištole			
	10,0 bar		
Spotreba vzduchu pri vstupnom tlaku pištole 2,0 bar			
RP	295 NI/min		
HVLP	430 NI/min		
Max. teplota striekaného média			
	50 °C		
Hmotnosť			
SATAjet 3000 B	651 g 	673 g 	536 g 
SATAjet 3000 B DIGITAL	702 g 	714 g 	587 g 
Prípojka stlačeného vzduchu			
	G 1/4 a		
Plniace množstvo nádoby na kvapalinu (plast)			
	600 ml		
Doplnok: elektronické zariadenie na meranie tlaku			
Prah zapnutia/vypnutia	0,2 bar		
Presnosť indikácie	± 0,05 bar		
Maximálna hodnota indikácie	9,5 bar		
Batéria	Renata CR1632 (výr. č. 133884)		

3. Obsah dodávky

- Lakovacia pištoľ so súpravou dýz a nádobkou na kvapalinu
 - Návod na použitie
 - Súprava náradia
 - Spony CCS
- Alternatívne vyhotovenia s:**
- Otočným kĺbom
 - Nádobkou na kvapalinu z hliníka alebo plastu s rôznymi objemami
 - Elektronickým zariadením na meranie tlaku

4. Zloženie lakovacej pištole [1]

- | | |
|---|---|
| [1-1] Rukoväť lakovacej pištole | [1-11] Skrutka regulácie množstva materiálu |
| [1-2] Jazyček spúšte | [1-12] Poistná matica regulácie množstva materiálu |
| [1-3] Súprava dýz so vzduchovou dýzou, dýzou na farbu (nie je viditeľná), ihlou na farbu (nie je viditeľná) | [1-13] Vzduchový mikrometer |
| [1-4] Prípojka lakovacej pištole s QCC | [1-14] Aretačná skrutka vzduchového mikrometra |
| [1-5] Prípojka nádobky na kvapalinu s QCC | [1-15] Vzduchový piest (nie je viditeľný) |
| [1-6] Sitko na lak (nie je viditeľné) | [1-16] Prípojka stlačeného vzduchu |
| [1-7] Nádobka na kvapalinu | [1-17] Systém ColorCode (CCS) |
| [1-8] Veko nádobky na kvapalinu | [1-18] Čelná doska pre indikáciu tlaku (len pri type DIGITAL) |
| [1-9] Uzáver proti kvapkaniu | [1-19] Indikácia tlaku (len pri type DIGITAL) |
| [1-10] Regulácia kruhového/plochého rozstreku | |

5. Používanie podľa určenia

Lakovacia pištoľ je podľa určenia vyhradená na nanášanie farieb a lakov, ako aj iných vhodných, tekutých médií (striekaných médií) pomocou stlačeného vzduchu na vhodné objekty.

6. Bezpečnostné pokyny

6.1. Všeobecné bezpečnostné pokyny



Varovanie! Pozor!

- Pred použitím lakovacej pištole si pozorne prečítajte všetky bezpečnostné pokyny a celý návod na použitie. Bezpečnostné pokyny a stanovené kroky sa musia dodržiavať.
- Všetky priložené dokumenty uschovajte a lakovaciu pištoľ odovzdávajte iným osobám len spolu s týmito dokumentmi.

6.2. Bezpečnostné pokyny špecifické pre lakovaciu pištoľ



Varovanie! Pozor!

- Dodržiavajte miestne bezpečnostné, preventívne predpisy, predpisy bezpečnosti práce a predpisy na ochranu životného prostredia!
- Lakovacou pištoľou nikdy nemierte na osoby!
- Lakovaciu pištoľ smie používať, čistiť a udržiavať len odborník!
- Osoby, ktorých reakčná schopnosť je v dôsledku požitia drog, alkoholu, liekov alebo inak obmedzená, nesmú s lakovacou pištoľou manipulovať!
- Lakovaciu pištoľ nikdy neuvádzajte do prevádzky pri poškodení, alebo ak chýbajú niektoré jej časti! Pištoľ používajte len vtedy, ak je pevne namontovaná aretačná skrutka **[1-14]**!
- Lakovaciu pištoľ pred každým použitím skontrolujte a v prípade potreby opravte!
- Pri poškodení lakovaciu pištoľ ihneď vyradte z prevádzky a odpojte zo siete stlačeného vzduchu!
- Lakovaciu pištoľ nikdy svojvoľne neprerábajte ani technicky nepravujte!
- Používajte výlučne originálne náhradné diely, resp. príslušenstvo SATA!
- Používajte výlučne práčky odporúčané firmou SATA! Riadte sa návodom na použitie!
- Nikdy nespracúvajte striekané médiá s obsahom kyselín, lúhov alebo benzínu!
- Lakovaciu pištoľ nikdy nepoužívajte v oblasti zápalných zdrojov, ako je napr. otvorený oheň, horiace cigarety alebo elektrické zariadenia, ktoré nie sú chránené pred explóziou!
- Do pracovného prostredia lakovacej pištole sa dáva len také množstvo rozpúšťadiel, farby, laku alebo iných nebezpečných striekaných médií, ktoré je potrebné na nasledujúci pracovný krok! Po ukončení prác ich odnesť do skladovacích priestorov podľa určenia!

6.3. Osobný ochranný výstroj

	Varovanie!
<ul style="list-style-type: none"> • Pri používaní lakovacej pištole, ako aj pri čistení a údržbe vždy noste schválenú ochranu dýchacích ciest a očí a taktiež vhodné ochranné rukavice a pracovný odev a pracovnú obuv! • Pri použití lakovacej pištole môže dôjsť k prekročeniu hladiny akustického tlaku 85 dB(A). Noste vhodnú ochranu sluchu! 	

Pri použití lakovacej pištole nedochádza k prenosu vibrácií na časti tela obsluhujúceho personálu. Reaktívne sily sú nepatrné.

6.4. Používanie v prostrediach s nebezpečenstvom výbuchu

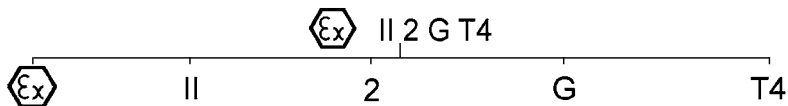

Symbol Ex



Skupina prístrojov
Kategória prístrojov

Kategória plynu

Teplotná trieda

6.4.1 Všeobecné údaje

Lakovacia pištoľ je schválená na použitie/úschovu v prostrediach s nebezpečenstvom výbuchu výbušnej zóny 1 a 2.

		Varovanie! Nebezpečenstvo výbuchu!
<ul style="list-style-type: none"> • Nasledujúce použitia a konania vedú k zániku ochrany pred výbuchom, a preto sú <u>zakázané</u>: • Prinášať lakovaciu pištoľ do prostredí s nebezpečenstvom výbuchu výbušnej zóny 0! • Používanie rozpúšťadiel a čistiacich prostriedkov na báze halogenizovaných uhľovodíkov! Chemické reakcie, ktoré pritom vznikajú, môžu mať výbušný priebeh! 		

6.4.2 Doplnujúce upozornenia pre elektronické zariadenie na meranie tlaku

Elektronické zariadenie na meranie tlaku bolo podrobené typovej skúške. Bolo vyvinuté, skonštruované a vyrobené v súlade s ES smernicou 94/9 ES. Podľa II 2 G Ex ia IIC T4 FM Global IS CL I, ZN 1, AEx ia IIC T4 IS CL I, DIV 1, GP A, B, C&D bolo zaradené do skupiny T4. Smie sa používať a uschovávať vo výbušnej zóne 1 a 2 pri teplotách okolia do 60°C. Skúšobňa: KEMA 05 ATEX 1090 X.



Varovanie! Nebezpečenstvo výbuchu!

Nasledujúce použitia a konania vedú k zániku ochrany pred výbuchom, a preto sú zakázané:

- Výmena batérií v prostrediach s nebezpečenstvom výbuchu!
- Otváranie čelnej dosky pre indikáciu tlaku!
- Vkladanie inej batérie ako CR 1632, firma Renata!

Pri výmene batérie sa odporúča výmena tesnenia na priečinku na batérie!

7. Uvedenie do prevádzky



Varovanie! Nebezpečenstvo výbuchu!

- Používajte len také hadice na stlačený vzduch, ktoré sú odolné proti rozpúšťadlám, antistatické, nepoškodené, technicky bezchybné, s trvalou pevnosťou v tlaku minimálne 10 bar, napr. **výr. č. 53090!**



Upozornenie!

Zabezpečte nasledujúce podmienky:

- Prípojka stlačeného vzduchu G 1/4 a alebo vhodné hrdlo prípojky SATA.
- Zabezpečte minimálny objemový prúd stlačeného vzduchu (spotrebu vzduchu) a tlak (odporúčaný vstupný tlak pištole) podľa kapitoly 2.
- Čistý stlačený vzduch, napr. prostredníctvom filtra SATA 484, **výr. č. 92320**

**Upozornenie!**

- Hadica na stlačený vzduch s minimálnym vnútorným priemerom 9 mm (pozri výstražné upozornenie), napr. **výr. č. 53090**.

162. Skontrolujte upevnenie všetkých skrutiek [2-1], [2-2], [2-3], [2-4] a [2-5]. Dýzu na farbu [2-1] dotiahnite rukou podľa [7-4] (14 Nm). Skontrolujte upevnenie aretačnej skrutky [2-5] podľa [10-1], v prípade potreby ju dotiahnite.
163. Kanálik na farbu prepláchnite vhodnou čistiacou kvapalinou [2-6], **riadiť sa kapitolou 8**.
164. Vyrovnajte vzduchovú dýzu: Vertikálny prúd [2-7], horizontálny prúd [2-8].
165. Namontujte sitko na lak [2-9] a nádobku na kvapalinu [2-10].
166. Naplňte nádobku na kvapalinu (maximálne 20 mm pod hornú hranu), uzavrite ju vekom [2-11] a nasadte uzáver proti kvapkaniu [2-12].
167. Hrdlo prípojky [2-13] (nie je súčasťou dodávky) naskrutkujte na vzduchovú prípojku.
168. Napojte hadicu stlačeného vzduchu [2-14].

7.1. Nastavenie vstupného tlaku pištole

**Upozornenie!**

- Jazyček spúšte úplne odtiahnite a vstupný tlak pištole (pozri kapitolu 2) nastavte podľa jedného z nasledujúcich odsekov ([3-1], [3-2], [3-3], [3-4] až [3-5]), potom jazyček spúšte znovu pustíte.
- Pri [3-3], [3-4] a [3-5] musí byť vzduchový mikrometer [1-13] úplne otvorený/stáť vo zvislej polohe.
- Ak sa nedosiahne požadovaný vstupný tlak pištole, treba zvýšiť tlak v sieti stlačeného vzduchu; príliš vysoký tlak vedie k vysokým odťahovým silám.

[3-1] Lakovacia pištoľ s digitálnou indikáciou (exaktná metóda).

[3-2] SATA adam 2 (príslušenstvo / exaktná metóda).

[3-3] Samostatný manometer s regulačným zariadením (príslušenstvo).

[3-4] Samostatný manometer bez regulačného zariadenia (príslušenstvo).

[3-5] Meranie tlaku v sieti stlačeného vzduchu (najmenej presná

metóda): **Základné pravidlo:** Na každých 10 m hadice na stlačení vzduch (vnútorný priemer 9 mm) nastavte na redukčnom ventilu o 0,6 bar vyšší tlak, ako je odporúčaný vstupný tlak pištole.

7.2. Nastavte prechod materiálu [4-1], [4-2], [4-3] a [4-4] - regulácia množstva materiálu je naplno otvorená



Upozornenie!

Po úplnom otvorení regulácie množstva materiálu je opotrebovanie dýzy na farbu a ihly na farbu najnižšie. Veľkosť dýzy zvolte v závislosti od striekaného média a od pracovnej rýchlosti.

7.3. Nastavenie rozstrekovacieho prúdu

- Nastavenie plochého rozstrelu (nastavenie z výrobného podniku) [5-1].
- Nastavenie kruhového rozstrelu [5-2].

7.4. Lakovanie



Pri lakovaní páčku spúšte úplne odtiahnite [6-1]. Lakovaciu pištoľ vedte podľa [6-2]. Dodržiavajte vzdialenosť pri striekaní podľa kapitoly 2.

8. Čistenie lakovacej pištole



Varovanie! Pozor!

- Pred akýmkoľvek čistiacimi prácami odpojte lakovaciu pištoľ zo siete stlačeného vzduchu!
- Nebezpečenstvo poranenia v dôsledku neočakávaného úniku stlačeného vzduchu a/alebo úniku striekaného média!
- Lakovaciu pištoľ a nádobku na kvapalinu úplne vyprázdňte, striekané médium náležitým spôsobom zlikvidujte!
- Diely odmontujte a namontujte mimoriadne opatrne! Používajte výlučne dodané špeciálne náradie!
- **Používajte neutrálnu čistiacu kvapalinu (hodnota pH 6 až 8)!***
- **Nepoužívajte kyseliny, lúhy, zásady, prostriedky na odstraňovanie starých náterov, nevhodné regeneračné alebo iné agresívne čistiace prostriedky, ako napr. toluén!***
- Lakovaciu pištoľ neponárajte do čistiacej kvapaliny!*



 	Varovanie! Pozor!
	<ul style="list-style-type: none"> • Sklo elektronickej indikácie tlaku nečistite špicatými, ostrými alebo drsnými predmetmi! • Otvory čistite len pomocou čistiacich kief SATA alebo ihiel na čistenie dýz. Použitie iného náradia môže viesť k poškodeniam a narušeniam rozstrekovacieho prúdu. Odporúčané príslušenstvo: Čistiaca súprava výr. č. 64030. • Používajte výlučne práčky odporúčané firmou SATA! Riadte sa návodom na použitie! • Vzduchový kanálik ostrekujte počas celého pracieho procesu čistým stlačeným vzduchom! • Hlava dýzy musí smerovať nadol! • Lakovaciu pištoľ nechávajte v práčke len na dobu pracieho procesu!*,** • Nikdy nepoužívajte ultrazvukové čistiace systémy - hrozí poškodenie dýz a povrchov!**, • Po čistení vyfúkajte lakovaciu pištoľ a kanálik na farbu, vzduchovú dýzu vrátane závitú, ako aj nádobku na kvapalinu dosucha čistým stlačeným vzduchom!*

* inak existuje nebezpečenstvo korózie

** inak môže dôjsť k poškodeniu elektroniky pri pištoľiach DIGITAL

	Upozornenie!
	<ul style="list-style-type: none"> • Po čistení súpravy dýz skontrolujte obraz striekania! • Ďalšie tipy na čistenie: www.sata.com/TV.

9. Údržba

 	Varovanie! Pozor!
	<ul style="list-style-type: none"> • Pred akýmikoľvek údržbovými prácami odpojte lakovaciu pištoľ zo siete stlačeného vzduchu! • Diely odmontujte a namontujte mimoriadne opatrne! Používajte výlučne dodané špeciálne náradie!

9.1. Výmena súpravy dýz [7-1], [7-2], [7-3], [7-4], [7-5] a [7-6]

Každá súprava dýz SATA sa skladá z „ihly na farbu“ [7-1], „vzduchovej dýzy“ [7-2] a „dýzy na farbu“ [7-3] a je ručne nastavená na perfektný obraz striekania. Preto vždy vymieňajte kompletnú súpravu dýz. Po namontovaní nastavte priechod materiálu podľa kapitoly 7.2.

9.2. Kroky pri výmene krúžku rozdeľovača vzduchu: [7-1], [7-2], [7-3], [8-1], [8-2] [8-3], [7-4], [7-5] a [7-6]



Pozor!

- Krúžok rozdeľovača vzduchu vyberajte výlučne pomocou vyťahovacieho náradia SATA.
- Nepoužívajte silu, aby ste sa vyhli poškodeniu tesniacich plôch.



Upozornenie!

Po demontáži skontrolujte tesniace plochy v lakovacej pištoli [8-2], v prípade potreby ich očistite. Pri poškodení sa obráťte na svojho predajcu SATA. Nový krúžok rozdeľovača vzduchu umiestnite podľa značenia 12h [8-3], (čap v otvore) a rovnomerne ho zatlačte. Po namontovaní nastavte priechod materiálu podľa kapitoly 7.2.

9.3. Kroky pri výmene tesnenia ihly na farbu: [9-1], [9-2] a [9-3]

Výmena je potrebná vtedy, keď z obalu ihly na farbu s automatickou reguláciou uniká striekané médium. Odmontujte jazýček spúšte podľa [9-2]. Po demontáži skontrolujte, či ihla na farbu nie je poškodená, v prípade potreby vymeňte súpravu dýz. Po namontovaní nastavte priechod materiálu podľa kapitoly 7.2.

9.4. Kroky pri výmene vzduchového piesta, pružiny vzduchového piesta a vzduchového mikrometra: [10-1], [10-2] a [10-3]



Varovanie!

- Lakovaciu pištoľ odpojte zo siete stlačeného vzduchu!

Výmena je potrebná vtedy, keď bez stlačenia jazýčka spúšte uniká vzdu-

ch zo vzduchovej dýzy alebo zo vzduchového mikrometra. Po demontáži namažte vzduchový mikrometer a pružinu mazivom na pištole SATA (**výr. č. 48173**), vložte ho spolu so vzduchovým piestom a naskrutkujte aretačnú skrutku **[10-1]**. Po namontovaní nastavte priechod materiálu podľa kapitoly 7.2.



Varovanie!

- Skontrolujte upevnenie aretačnej skrutky! Vzduchový mikrometer môže nekontrolovane vystreliť z lakovacej pištole!

9.5. Výmena tesnenia (na strane vzduchu)



Varovanie!

- Lakovaciu pištoľ odpojte zo siete stlačeného vzduchu!

Kroky: [9-1], [9-2], [10-1], [10-2], [10-3], [10-4] a [10-5]

Výmena tesnenia s automatickou reguláciou **[10-5]** je potrebná vtedy, keď uniká vzduch pod jazýčkom spúšte.

1. Po demontáži skontrolujte vzduchovú piestnicu **[10-4]**; v prípade potreby ju očistite alebo pri poškodení (napr. škrabance či deformácie) ju vymeňte; namažte ju pomocou vysokovýkonného maziva SATA (**výr. č. 48173**) a namontujte ju, dodržte montážny smer!
2. Vzduchový mikrometer a pružinu taktiež namažte, vložte spolu so vzduchovým piestom a naskrutkujte aretačnú skrutku.

Po namontovaní nastavte priechod materiálu podľa kapitoly 7.2.



Varovanie!

- Skontrolujte upevnenie aretačnej skrutky! Vzduchový mikrometer môže nekontrolovane vystreliť z lakovacej pištole!

9.6. Výmena vretena regulácie kruhového/plochého rozstrekú Kroky: [11-1], [11-2], [11-3] [11-4]

Výmena je potrebná vtedy, keď uniká vzduch z regulácie alebo keď regulácia nefunguje. Po demontáži potrite montážny závit vretena tesniacim prostriedkom, napr. Loctite 242 **[11-4]**.

9.7. Výmena batérie (DIGITAL) [12-1] a [12-2]



Varovanie! Nebezpečenstvo výbuchu!

- Batériu vymieňajte výlučne mimo prostredí s nebezpečenstvom výbuchu!
- Bezpodmienečne sa riadte bezpečnostnými pokynmi z kapitoly 6.4.2!

Životnosť batérie dosahuje v závislosti od intenzity používania 1 - 3 roky. Ak sa na indikácii tlaku objaví symbol batérie, musí sa batéria vymeniť v priebehu nasledujúcich 2 až 3 týždňov. Batéria je vybitá vtedy, keď pri vstupnom tlaku pištole nad 0,2 bar (3 psi) nie je k dispozícii žiadny údaj indikácie (jazýček spúšte je stlačený). Nový kryt priečinka na batérie s vopred namontovaným tesnením (č. výrobku 133884 vrátane batérie) ručne dotiahnite a skontrolujte fungovanie.

10. Odstraňovanie porúch

Porucha	Príčina	Pomoc pri poruchách
Nepravidelný rozstrekovací prúd (kmitanie/vynechávanie) alebo vzduchové bubliny v nádobke na kvapalinu	Dýza na farbu nie je dostatočne dotiahnutá	Dýzu na farbu [2-1] dotiahnite univerzálnym kľúčom
	Poškodený alebo znečistený krúžok rozdeľovača vzduchu	Krúžok rozdeľovača vzduchu vymeňte, pretože sa poškodil pri demontáži

Porucha	Príčina	Pomoc pri poru- chách
Vzduchové bubliny v nádobke na kvapalinu	Uvoľnená vzduchová dýza	Vzduchovú dýzu [2-2] dotiahnite rukou
	Znečistený priestor medzi vzduchovou dýzou a dýzou na farbu („obeh vzduchu“)	Vyčistite obeh vzduchu, riadte sa kapitolou 8
	Znečistená alebo poškodená súprava dýz	Súpravu dýz očistite, kapitola 8., resp. vymeňte, kapitola 9.1
	Nedostatočné množstvo striekaného média v nádobke na kvapalinu	Doplňte nádobku na kvapalinu [1-6]
	Chybné tesnenie ihly na farbu	Vymeňte tesnenie ihly na farbu, kapitola 9.3
Obraz striekania je príliš malý, šikmý, jednostranný alebo rozštiepený	Otvory vzduchovej dýzy sú zanesené lakom	Vyčistite vzduchovú dýzu, riadte sa kapitolou 8
	Poškodený hrot dýzy na farbu (čapík dýzy na farbu)	Skontrolujte, či hrot dýzy na farbu nie je poškodený a v prípade potreby vymeňte súpravu dýz, kapitola 9.1
Nefunguje regulácia kruhového/plochého rozstrelu - otočná regulácia	Krúžok rozdeľovača vzduchu nie je správne uložený (čap nie je v otvore) alebo je poškodený	Vymeňte krúžok rozdeľovača vzduchu a pri montáži dávajte pozor na správne uloženie, kapitola 9.2
Regulácia kruhového/plochého rozstrelu sa nedá otáčať	Regulácia bola v smere proti hodinovým ručičkám pretočená za doraz; uvoľnené vreteno v závite pištole	Vyskrutkujte reguláciu pomocou univerzálneho kľúča; obnovte jej chod alebo ju kompletne vymeňte, kapitola 9.6

Porucha	Príčina	Pomoc pri poruchách
Lakovacia pištoľ nevy-pína vzduch	Znečistené osadenie vzduchového piesta alebo opotrebovaný vzduchový piest	Vyčistíte osadenie vzduchového piesta a/alebo vymeňte vzduchový piest, obal vzduchového piesta, kapitola 9.4
Korózia na závite vzduchovej dýzy, kanáliku materiálu (prípojke nádoby) alebo na telese lakovacej pištole	Čistiaca kvapalina (vodnatá) zostáva príliš dlho v/na pištoľi	Vykonajte čistenie, riadte sa kapitolou 8, dajte vymeniť teleso pištole
	Nevhodné čistiace kvapaliny	
Čierny digitálny displej	Pištoľ bola príliš dlho v čistiacej kvapaline	Vykonajte čistenie, riadte sa kapitolou 8, dajte vymeniť digitálnu jednotku
	Nesprávna poloha pištole v práčke	
Striekané médium uniká poza tesnenie ihly na farbu	Chybné alebo chýbajúce tesnenie ihly na farbu	Vymeňte / namontujte tesnenie ihly na farbu, kapitola 9.3
	Znečistená alebo poškodená ihla na farbu	Vymeňte súpravu dýz, kapitola 9.1; v prípade potreby vymeňte tesnenie ihly na farbu, kapitola 9.3
Lakovacia pištoľ kvapká na hrote dýzy na farbu („čapík dýzy na farbu“)	Cudzie teleso medzi hrotom ihly na farbu a dýzou na farbu	Vyčistíte dýzu na farbu a ihlu na farbu, riadte sa kapitolou 8
	Poškodená súprava dýz	Vymeňte súpravu dýz, kapitola 9

11. Likvidácia

Likvidácia úplne vyprázdnenej lakovacej pištole ako druhotnej suroviny. Aby sa zabránilo škodám na životnom prostredí, likvidujte batériu a zvyšky striekaného média náležitým spôsobom, oddelene od lakovacej pištole. Dodržiavajte miestne predpisy!

12. Zákaznícky servis

Príslušenstvo, náhradné diely a technickú podporu získate u svojho predajcu SATA.

13. Záruka / ručenie

Platia Všeobecné obchodné podmienky SATA a prípadné ďalšie zmluvné dohody, ako aj príslušné platné zákony.

SATA neručí predovšetkým pri:

- nedodržaní návodu na použitie
- používaní výrobku v rozpore s určením
- používaní zo strany nezaškoleného personálu
- nepoužívaní osobného ochranného výstroja
- nepoužívaní originálneho príslušenstva a originálnych náhradných dielov
- svojvoľných prestavbách alebo technických úpravách
- prirodzenom opotrebovaní
- namáhaní úderom netypickým pre dané použitie
- montážnych a demontážnych prácach

14. Náhradné diely [13]

Výr. č.	Názov
1826	Obal so 4 uzávermi proti kvapkaniu na plastovú nádobku s objemom 0,6 l
3988	Samostatný balík s 10 kusmi sitka na lak
6395	Obal so 4 sponami CCS (zelená, modrá, červená, čierna)
7757	Obal so 4 sponami CCS (zelená, modrá, červená, čierna) pre SATAjet 3000 B DIGITAL
9050	Súprava náradia (obsahuje: vyťahovacie náradie na krúžok rozdeľovača vzduchu, sitko na lak, čistiaca kefa, imbusový kľúč s veľkosťou kľúča 2 a 4 a univerzálny kľúč)
15438	Tesnenie ihly na farbu

Výr. č.	Názov
16162	Otočný kĺb G 1/4 a na lakovacie pištole DIGITAL
19745	Otočný kĺb G 1/4 a x M15 x 1, nie na lakovacie pištole DIGITAL
27243	Nádobka na kvapalinu QCC 0,6 l s rýchlou výmenou (plast)
49395	Skrutkovacie veko pre plastovú nádobku 0,6 l
76018	Obal s 10 x 10 kusmi sieťok na lak
76026	Obal s 50 x 10 kusmi sieťok na lak
86843	Vzduchová piestnica
89771	Vreteno na reguláciu kruhového/plochého rozstreku
97824	Obal s 3 kusmi krúžkov rozdeľovača vzduchu
133850	Súprava jazýčkov spúšte SATAjet 3000
133876	Držiak tesnenia komplet s puzdrom pre SATAjet 3000 B DIGITAL
133884	Súprava batérií s uzatváracou skrutkou a tesnením pre zariadenie DIGITAL
133926	Súprava koliesok strmeňa
133934	Obal s 3 tesneniami na vreteno regulácie kruhového/plochého rozstreku
133942	Držiak tesnenia (na strane vzduchu)
133959	Súprava pružín - 3x ihla na farbu / 3x pružiny vzduchového piesta
133967	Obal s 3 aretačnými skrutkami pre vzduchový mikrometer SATA
133975	Vzduchová prípojka pre SATAjet 3000 DIGITAL s puzdrom
133991	Obal s 3 hlavami vzduchových piestov
134015	Vzduchový mikrometer
134023	Regulácia množstva materiálu s poistnou maticou
134031	Ryhovaný gombík a skrutka (po 2 ks)
134056	Vreteno na reguláciu kruhového/plochého rozstreku
134098	Vzduchová prípojka G 1/4a - M15 x 1a



Obsiahnuté v opravárenskej súprave (č. výrobku 133835)

Výr. č.	Názov
●	Obsiahnuté v servisnej jednotke vzduchového piesta (č. výrobku 82552)
○	Obsiahnuté v súprave tesnení (č. výrobku 136960)

15. Vyhlásenie o zhode

Výrobca:

SATA GmbH & Co. KG

Domertalstrasse 20

D-70806 Kornwestheim

Týmto vyhlasujeme, že nižšie uvedený výrobok z hľadiska koncepcie, konštrukcie a realizácie spĺňa vo vyhotovení, v ktorom sme ho uviedli do obehu, základné bezpečnostné požiadavky smernice 94/9/ES vrátane zmien platných v deň vyhlásenia a v súlade so smernicou ES 94/9/ES sa môže používať v prostrediach s nebezpečenstvom výbuchu (ATEX), príloha X, B.

Názov výrobku: lakovacia pištoľ

Názov typu: SATAjet 3000 B RP/HVLP / DIGITAL

Označenie ATEX: II 2 G T4

Číslo uvedenej inštitúcie: 0344

KEMA 05 ATEX 1090

IECEX KEM 09.0075X

DEKRA Certification B.V.

Utrechtseweg 310

6812 AR Arnhem

Príslušné smernice ES:

- EN 60079-0:2009, EN 60079-11:2007, EN 60079-26:2007
- Smernica ES 94/9//ES o zariadeniach a ochranných systémoch určených na použitie v prostrediach s nebezpečenstvom výbuchu
- Smernica ES o strojových zariadeniach 2006/42/ES

Použité harmonizované normy:

- DIN EN 1127-1:2008 „Ochrana proti explózií - časť 1: Základy a metódika“
- DIN EN 13463-1:2001 „Neelektrické prístroje určené na použitie v prostrediach s nebezpečenstvom výbuchu - časť 1: Základy a požiadavky“

- DIN EN ISO 12100-1/-2; „Bezpečnosť strojov, Všeobecné požiadavky“
- DIN EN 1953:1998 „Striekacie a rozprašovacie prístroje pre náterové hmoty - bezpečnostné požiadavky“

Použité národné normy:

- DIN 31000:1979 „Všeobecné zásady bezpečnej konštrukcie technických výrobkov“
- DIN 31001-1:1983 „Bezpečná konštrukcia technických výrobkov; ochranné zariadenia; pojmy, bezpečné vzdialenosti pre dospelých a deti“

Podklady požadované v súlade so smernicou 94/9/ES príloha VIII sú na uvedenom mieste číslo 0123 uložené pod číslom dokumentu 70023722 po dobu 10 rokov.

70806 Kornwestheim, 21.02.2013



Albrecht Kruse





Konateľ

SATA GmbH & Co. KG

İçindekiler dizini [Orijinal metin: Almanca]

1. Semboller	469	8. Boya tabancası temizliği.....	476
2. Teknik özellikler	469	9. Bakım	477
3. Teslimat içeriği.....	470	10. Arızaların giderilmesi.....	480
4. Boya tabancasının yapısı	471	11. Atığa ayırma	483
5. Amacına uygun kullanım	471	12. Müşteri servisi	483
6. Emniyet bilgileri	471	13. Garanti / Mesuliyet	483
7. Devreye alma	474	14. Yedek parça.....	483
		15. Uygunluk belgesi.....	484

1. Semboller





	Uyarı! ölüme veya ağır yaralanmalara neden olabilecek tehlikeye karşı.
	Dikkat! maddi hasara neden olabilecek tehlikeli duruma karşı.
	Patlama tehlikesi! Ölüme veya ağır yaralanmalara neden olabilecek tehlikeye karşı uyarı.
	Bilgi! Yararlı ipuçları ve tavsiyeler.

2. Teknik özellikler

Tavsiye edilen tabanca giriş basıncı	
RP	2,0 bar - 2,5 bar
HVLP	2,0 bar
"Compliant"	> 2,0 bar (Meme iç basıncı > 0,7 bar)
Uyumlu Lombardiya/İtalya kanunları	< 2,5 bar (Meme iç basıncı < 1,0 bar)

Tavsiye edilen püskürtme mesafesi	
RP	17 cm - 21 cm
HVLP	13 cm - 17 cm
HVLP Lombardiya/İtalya	13 cm - 21 cm

Maks. tabanca giriş basıncı	
	10,0 bar

Hava sarfiyatı, 2,0 bar tabanca giriş basıncında			
RP		295 NI/min	
HVLP		430 NI/min	
Püskürtülen madde maks. sıcaklığı			
		50 °C	
Ağırlık			
SATAjet 3000 B	651 g	 673 g	536 g 
SATAjet 3000 B DIGITAL	702 g	 714 g	587 g 
Basıncılı hava bağlantısı			
		G 1/4 a	
Tabanca haznesi (plastik) dolum miktarı			
		600 ml	
Opsiyonel: elektronik basınç ölçüm tertibatı			
Açma/kapama eşiği		0,2 bar	
Gösterge hassasiyeti		± 0,05 bar	
Maksimum gösterge değeri		9,5 bar	
Pil		Renata CR1632 (Ürün No. 133884)	

3. Teslimat içeriği

- Boya tabancası, meme seti ve tabanca haznesi dahil
- Kullanım talimatı
- Takım seti
- CCS-Clips

Alternatif model şuna sahiptir:

- Döner mafsal
- Farklı dolum hacmine sahip alüminyum veya plastik tabanca haznesi
- Elektronik basınç ölçüm tertibatı

4. Boya tabancasının yapısı [1]

- | | |
|--|--|
| [1-1] Boya tabancası sapı | [1-11] Malzeme miktarı ayar vidası |
| [1-2] Tetik mandalı | [1-12] Malzeme miktarı ayarı kontra somunu |
| [1-3] Meme seti; hava memesi, boya memesi (görünmez), boya iğnesi (görünmez) | [1-13] Hava mikrometresi |
| [1-4] Hızlı hazne değişim bağlantılı (QCC) boya tabancası bağlantısı | [1-14] Hava mikrometresi sabitleme vidası |
| [1-5] Hızlı hazne değişim bağlantılı (QCC) hazne bağlantısı | [1-15] Hava pistonu (görünmez) |
| [1-6] Boya filtresi (görünmez) | [1-16] Basıncı hava bağlantısı |
| [1-7] Hazne | [1-17] ColorCode sistemi (CCS) |
| [1-8] Hazne kapağı | [1-18] Basınç göstergesi için ön plaka (yalnızca DIGITAL'de) |
| [1-9] Damlama engeli | [1-19] Basınç göstergesi (yalnızca DIGITAL'de) |
| [1-10] Dairesel/geniş huzme ayarı | |

5. Amacına uygun kullanım

Boya tabancası, boya ve cilaların ya da başka uygun, akışkan maddelerin (püskürtme maddelerinin) basınçlı hava aracılığıyla yine uygun objeler üstüne püskürtülerek uygulanması için öngörülmüştür.

6. Emniyet bilgileri

6.1. Genel emniyet bilgileri



Uyarı! Dikkat!

- Boya tabancasını kullanmadan önce tüm emniyet bilgilerini ve kullanım talimatını dikkatli bir şekilde ve sonuna kadar okuyunuz. Emniyet bilgilerine ve belirtilen işlemlere riayet edilmelidir.
- Ekli tüm dokümanları saklayınız ve boya tabancasını başkalarına yalnızca bu dokümanlarla birlikte veriniz.

6.2. Boya tabancalarına özel emniyet bilgileri



Uyarı! Dikkat!

- İlgili ülkede geçerli emniyet, kaza önleme, iş güvenliği ve çevre koruma kurallarına uyunuz!
- Boya tabancasını asla canlılara doğru tutmayınız!
- Yalnızca uzman personel tarafından kullanılmalı, temizlenmeli ve bakım yapılmalı!
- Uyuşturucu, alkol, ilaç nedeniyle veya başka şekilde reaksiyon kabiliyeti azalmış kimselerin boya tabancasıyla herhangi bir şekilde çalışması yasaktır!
- Hasarlı veya parçası eksik olduğunda boya tabancasını asla çalıştırmayınız! Özellikle yalnızca sabitleme vidası **[1-14]** sıkı şekilde takılı olduğunda kullanınız!
- Boya tabancasını her kullanımdan önce kontrol ediniz ve gerektiğinde onarınız!
- Hasar gördüğünde boya tabancasını kullanmayı hemen bırakınız ve basınçlı hava şebekesinden ayırınız!
- Boya tabancasında asla keyfi modifikasyonlar veya teknik değişiklikler yapmayınız!
- Yalnızca orijinal SATA yedek parçaları veya aksesuarı kullanınız!
- Yalnızca SATA tarafından tavsiye edilen yıkama makineleri kullanınız! Kullanım talimatına riayet ediniz!
- Asla asit, kostik veya benzin içeren püskürtme maddeleri kullanmayınız!
- Boya tabancasını asla, açık ateş, yanan sigara veya patlamaya karşı koruması olmayan elektrik tertibatları gibi ateş kaynakları sahasında kullanmayınız!
- Boya tabancasının çalışma ortamına yalnızca ilgili işlem için gerekli miktarda solvent, boya, cila veya başka tehlikeli püskürtme maddesi getiriniz! İş bitiminde bunları amaca uygun depolara götürünüz!

6.3. Kişisel koruyucu donanım

	Uyarı!
<ul style="list-style-type: none"> Boya tabancasını kullanırken, temizlik ve bakım yaparken daima onaylı solunum ve göz maskesi, uygun koruyucu eldivenler ve iş giysileri ve ayakkabıları kullanınız! Boya tabancası kullanılırken ses basıncı seviyesi 85 dB(A) değerinin üstüne çıkabilir. Uygun koruyucu kulaklık takınız! 	

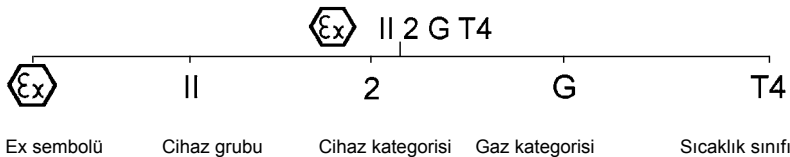

Boya tabancası kullanılırken kullanan kişinin vücuduna herhangi bir titreşim aktarılmaz. Geri tepme kuvvetleri çok düşüktür.

6.4. Patlama tehlikesi olan sahalarda kullanım



6.4.1 Genel

Boya tabancası patlama tehlikesine sahip Bölge 1 ve 2 sahaları içerisinde kullanım / muhafaza için onaylanmıştır.

		Uyarı! Patlama tehlikesi!
<ul style="list-style-type: none"> Aşağıdaki kullanım şekilleri ve eylemler patlama koruması özelliğinin kaybedilmesine neden olur ve bu nedenle yasaktır: Boya tabancasının patlama tehlikesine sahip Bölge 0 sahaları içerisine getirilmesi! Halojenleştirilmiş hidrokarbür esaslı solvent ve temizleme maddelerinin kullanılması! Bu sırada patlama şeklinde kimyasal reaksiyonlar meydana gelebilir! 		

6.4.2 Elektronik basınç ölçüm tertibatı için ek bilgiler

Elektronik basınç ölçüm tertibatı bir numune testine tabi tutulmuştur. 94/9/AT sayılı direktife uygun bir şekilde geliştirilmiş, tasarlanmış ve imal edilmiştir. Gruplandırması II 2 G Ex ia IIC T4 FM Global IS CL I, ZN 1, AEx ia IIC T4 IS CL I, DIV 1, GP A, B, C&D, T4 içinde yer alır. Patlama bölgesi 1 ve 2 içinde maks. 60°C ortam sıcaklığına kadar kullanılabilir ve muhafaza edilebilir. Kontrol yeri: KEMA 05 ATEX 1090 X.



Uyarı! Patlama tehlikesi!

Aşağıdaki kullanım şekilleri ve eylemler patlama koruması özelliğinin kaybedilmesine neden olur ve bu nedenle yasaktır:

- Patlama tehlikesi olan sahalarda pil değişimi!
- Basınç göstergesi için ön plakanın açılması!
- Renata firmasının CR 1632 pilinden başka bir pil takılması!

Pil değişimi sırasında pil bölmesindeki contanın da değiştirilmesi tavsiye edilir!

7. Devreye alma



Uyarı! Patlama tehlikesi!

- Yalnızca solventlere dayanıklı, antistatik, hasarsız, teknik açıdan sorunsuz ve sürekli basınç dayanıklılığı asgari 10 bar olan basınçlı hava hortumlarını kullanınız, örn. **Ürün No. 53090!**



Bilgi!

Aşağıdaki koşulların olmasını sağlayınız:

- Basınçlı hava bağlantısı G 1/4 a veya uygun SATA bağlantı nipel.
- Bölüm 2'ye göre asgari basınçlı hava hacim akışını (hava sarfiyatı) ve basıncı (tavsiye edilen tabanca giriş basıncı) tesis ediniz.
- Temiz basınçlı hava, örn. SATA filtresi 484 aracılığıyla, **Ürün No. 92320**
- Basınçlı hava hortumu asgari iç çapı 9 mm (bakınız uyarı bilgisi), örn. **Ürün No. 53090.**

169. Tüm cıvataların [2-1], [2-2], [2-3], [2-4] ve [2-5] sıkı olup olmadığını kontrol ediniz. Boya memesini [2-1] mevcut [7-4]'e göre elle (14 Nm) sıkınız. Sabitleme vidasının [2-5] mevcut [10-1]'e göre sıkı olup olmadığını kontrol ediniz ve gerektiğinde sıkınız.
170. Boya kanalını uygun bir temizleme sıvısıyla yıkayınız [2-6], **Bölüm 8'e dikkat ediniz.**
171. Havamemesinin hizalanması: Dikey huzme [2-7], Yatay huzme [2-8].
172. Boya filtresini [2-9] ve boya haznesini [2-10] monte ediniz.
173. Boya haznesini doldurunuz (maksimum üst kenarın 20 mm altında), kapağı [2-11] kapatınız ve damlama engelini [2-12] takınız.
174. Bağlantı nipelini [2-13] (teslimat dahilinde değildir) hava bağlantısına vidalayınız.
175. Basıncı hava hortumunu [2-14] bağlayınız.

7.1. Tabanca giriş basıncının ayarlanması

	Bilgi!
	<ul style="list-style-type: none"> • Tetik mandalını tam çekiniz ve tabanca giriş basıncını (bakınız Bölüm 2) takip eden bölümlerden ([3-1], [3-2], [3-3], [3-4] ila [3-5]) birine göre ayarlayınız, tetik mandalını yeniden bırakınız. • [3-3], [3-4] ve [3-5]'te hava mikrometresinin [1-13] tam açık olması/ dikey durması gerekir. • Gerekli tabanca giriş basıncına ulaşılmadığında, basınçlı hava şebekesinde basınç artırılmalıdır; çok yüksek basınç tetik kuvvetinin çok artmasına neden olur.

[3-1] **Dijital basınç göstergeli boya tabancası** (hassas yöntem).

[3-2] **SATA adam 2** (aksesuar / hassas yöntem).

[3-3] **Ayar tertibatlı ayrı manometre** (aksesuar).

[3-4] **Ayar tertibatsız ayrı manometre** (aksesuar).

[3-5] **Basıncı hava şebekesinde basınç ölçümü** (en kaba yöntem):

Altın kural: Basınç regülatöründe her 10 m'lik basınçlı hava hortumu (iç çap 9 mm) için basıncı, tavsiye edilen tabanca giriş basıncından 0,6 bar oranında daha yüksek ayarlayınız.

7.2. Malzeme akışını ayarlayınız [4-1], [4-2], [4-3] ve [4-4] - Malzeme miktarı ayarı tam açık

	Bilgi!
<p>Malzeme miktarı ayarı tam açıkken boya memesindeki ve boya iğnesindeki aşınma en düşük seviyede olur. Meme büyüklüğünü püskürtülecek madde ve çalışma hızına bağlı olarak seçiniz.</p>	



7.3. Püskürtme huzmesinin ayarlanması

- Geniş huzme ayarlayınız (Fabrika ayarı) [5-1].
- Dairesel huzme ayarlayınız [5-2].

7.4. Boyama

Boya yapmak için tetik mandalını tam çekiniz [6-1]. Boya tabancasını [6-2]'ye göre hareket ettiriniz. Bölüm 2'ye göre püskürtme mesafesine uyunuz.

8. Boya tabancası temizliği

 	Uyarı! Dikkat!
<ul style="list-style-type: none"> • Tüm temizlik çalışmalarından önce boya tabancasını basınçlı hava şebekesinden ayırınız! • Beklenmedik basınçlı hava ve/veya püskürtme maddesi çıkması sonucu yaralanma tehlikesi! • Boya tabancası ve boya haznesini tamamen boşaltınız, püskürtme maddesini uygun şekilde atığa ayırınız! • Parçaları son derece dikkatli bir şekilde sökünüz ve takınız! Yalnızca birlikte verilen özel takımı kullanınız! • Nötr temizleme sıvısı (pH değeri 6 ila 8 arası) kullanınız!* • Asit, kostik, baz, aşındırıcı ve uygun olmayan kimyasal sökücüler veya örn. toluol gibi başka tahrış edici temizleme maddeleri kullanmayınız!* • Boya tabancasını temizleme sıvısı içine daldırmayınız!* • Elektronik basınç göstergesinin camını sivri, keskin veya kaba nesnelerle temizlemeyiniz! 	

**Uyarı! Dikkat!**

- Delikleri yalnızca SATA temizleme fırçaları veya SATA meme temizleme iğneleriyle temizleyiniz. Başka takımların kullanılması hasara ve püskürtme huzmesinin olumsuz etkilenmesine neden olabilir. **Tavsiye edilen aksesuar:** Temizleme seti **Ürün No. 64030**.
- Yalnızca SATA tarafından tavsiye edilen yıkama makineleri kullanınız! Kullanım talimatına riayet ediniz!
- Hava kanalına, yıkama işleminin tamamı boyunca temiz basınçlı hava veriniz!
- Meme kafası aşağı göstermelidir!
- **Boya tabancasını yıkama makinesinde yalnızca yıkama süresi kadar bırakınız!*****
- **Asla ultrason temizleme sistemleri kullanmayınız** - Meme ve yüzeyler hasar görür!**
- **Temizledikten sonra boya tabancası ve boya kanalını, dişler dahil hava memesini ve boya haznesini temiz basınçlı hava üfleyerek kurutunuz!***

* aksi takdirde paslanma tehlikesi

** aksi takdirde DIGITAL tabancalarda elektronik bölüm zarar görür

**Bilgi!**

- Temizledikten sonra meme setinin püskürtme görünüşünü kontrol ediniz!
- Temizlikle ilgili başka tavsiyeler: www.sata.com/TV.

9. Bakım

**Uyarı! Dikkat!**

- Tüm bakım çalışmalarından önce boya tabancasını basınçlı hava şebekesinden ayırınız!
- Parçaları son derece dikkatli bir şekilde sökünüz ve takınız! Yalnızca birlikte verilen özel takımı kullanınız!

9.1. Meme setinin değiştirilmesi [7-1], [7-2], [7-3], [7-4], [7-5] ve [7-6]

Her SATA meme seti, "Boya iğnesi" [7-1], "Hava memesi" [7-2] ve "Boya memesi" [7-3] parçalarından oluşur ve mükemmel bir püskürtme görünümüne göre elle ayarlanmıştır. Bu nedenle meme setini her zaman komple olarak değiştiriniz. Monte ettikten sonra malzeme akışını Bölüm 7.2'ye göre ayarlayınız.

9.2. Hava dağıtım bileziğinin değiştirilmesi: [7-1], [7-2], [7-3], [8-1], [8-2] [8-3], [7-4], [7-5] ve [7-6]

	Dikkat!
<ul style="list-style-type: none"> • Hava dağıtım bileziğini yalnızca SATA sökme takımı ile sökünüz. • Conta yüzeylerinin zarar görmemesi için zor kullanmayınız. 	

	Bilgi!
<p>Söktükten sonra boya tabancası içindeki sızdırmaz yüzeyleri kontrol ediniz [8-2], gerektiğinde temizleyiniz. Hasar halinde lütfen SATA satıcınıza başvurunuz. Yeni hava dağıtım bileziğini 12h işareti [8-3] aracılığıyla konumlandırınız, (pim delik içine) ve eşit bir şekilde bastırınız. Monte ettikten sonra malzeme akışını Bölüm 7.2'ye göre ayarlayınız.</p>	

9.3. Boya iğnesi contasının değiştirilmesi işlemler: [9-1], [9-2] ve [9-3]

Kendiliğinden ayarlanan boya iğnesi paketinden püskürtülen madde çıktığında değiştirilmesi gerekir. Tetik mandalını [9-2]'ye göre sökünüz. Söktükten sonra boya iğnesinde hasar olup olmadığını kontrol ediniz, gerektiğinde meme setini değiştiriniz. Monte ettikten sonra malzeme akışını Bölüm 7.2'ye göre ayarlayınız.

9.4. Hava pistonu, hava pistonu yayı ve hava mikrometresinin değiştirilmesi işlemler: [10-1], [10-2] ve [10-3]

	Uyarı!
<ul style="list-style-type: none"> • Boya tabancasını basınçlı hava şebekesinden ayırınız! 	

Tetik mandalı çekili olmadığı halde hava memesinden veya hava mikrometresinden hava çıktığında değiştirilmesi gerekir. Söktükten sonra hava mikrometresi ve yayını SATA tabanca gresi (**Ürün No. 48173**) ile yağlayınız, hava pistonuyla birlikte takınız ve sabitleme vidasını vidalayınız **[10-1]**. Monte ettikten sonra malzeme akışını Bölüm 7.2'ye göre ayarlayınız.



Uyarı!

- Sabitleme vidasının sıkı olup olmadığını kontrol ediniz! Hava mikrometresi kontrolsüz şekilde boya tabancasından fırlayabilir!

9.5. Contanın (hava tarafında) değiştirilmesi



Uyarı!

- Boya tabancasını basınçlı hava şebekesinden ayırınız!

İşlemler: [9-1], [9-2], [10-1], [10-2], [10-3], [10-4] ve [10-5]

Tetik mandalının altından hava çıktığında kendiliğinden ayarlanan conta nın **[10-5]** değiştirilmesi gerekir.

1. Söktükten sonra hava pistonu çubuğunu **[10-4]** kontrol ediniz; gerektiğinde temizleyiniz veya hasarlı (örn. çizilmiş veya eğilmiş) olması halinde değiştiriniz, SATA yüksek performans gresi (**Ürün No. 48173**) ile yağlayınız ve monte ediniz, montaj yönüne dikkat ediniz.
2. Hava mikrometresini ve yayı da gresleyiniz, hava pistonuyla birlikte takınız ve sabitleme vidasını vidalayınız.

Monte ettikten sonra malzeme akışını Bölüm 7.2'ye göre ayarlayınız.



Uyarı!

- Sabitleme vidasının sıkı olup olmadığını kontrol ediniz! Hava mikrometresi kontrolsüz şekilde boya tabancasından fırlayabilir!

9.6. Dairesel/geniş huzme ayarı milinin değiştirilmesi işlemler: [11-1], [11-2], [11-3] [11-4]

Regülatörden hava çıktığında veya regülatör çalışmadığında değiştirilmesi gerekir. Söktükten sonra milin montaj dişlerine conta sürünüz örn. Loctite 242 **[11-4]**.

9.7. Pilin (DIGITAL) deęiřtirilmesi [12-1] ve [12-2]



Uyarı! Patlama tehlikesi!

- Pili yalnızca patlama tehlikesi olan sahaların dıřında deęiřtiriniz!
- Bölüm 6.4.2 ierisinde yazılı emniyet bilgilerine riayet ediniz!

Pilin alıřma ömrü kullanım yoęunluęuna baęlı olarak 1 ila 3 yıl arasındadır. Basın göstergesinde pil sembolü görüldüęünde takip eden 2 ya da 3 hafta ierisinde pil deęiřtirilmelidir. Tabanca giriř basıncı 0,2 bar'ın (3 psi) üstünde olduęunda gösterge olmadıęında pil boş demektir (tetik mandalı çekili). Yeni pil bölmesi kapaęını önceden monte edilmiř conta (**Ürün No. 133884** pil dahil) ile birlikte elinizle sıkınız ve fonksiyonu kontrol ediniz.

10. Arızaların giderilmesi

Arıza	Nedeni	Çözüm
Püskürtme huzmesi istikrarsız (titremeli/ kesik kesik) veya boya haznesinde hava karcıęı	Boya memesi yeterince sıkılmamıř	Boya memesini [2-1] üniversal anahtar ile sıkınız
	Hava daęıtım bilezięi zarar görmüř veya kirli	Montaj sırasında zarar gördüęünden hava daęıtım bilezięini deęiřtiriniz

Arıza	Nedeni	Çözüm
Boya haznesinde hava kabarcığı	Hava memesi gevşek	Hava memesini [2-2] elinizle sıkınız
	Hava memesi ile boya memesi arasındaki bölmeyi ("Hava devresi") kirlî	Hava devresini temizleyiniz, Bölüm 8'e dikkat ediniz
	Meme seti kirlî ya da hasarlı	Meme setini temizleyiniz, Bölüm 8 veya değiştiriniz Bölüm 9.1
	Boy haznesinde püskürtülecek madde çok az	Boya haznesini [1-6] doldurunuz
	Boya iğnesi contası hasarlı	Boya iğnesi contasını değiştiriniz, Bölüm 9.3
Püskürtme görünümü küçük, eğik, tek taraflı veya bölük	Hava memesinin deliklerini boya tıkamış	Hava memesini temizleyiniz, Bölüm 8'e dikkat ediniz
	Boya memesi ucu (boya memesi pimi) zarar görmüş	Boya iğnesi ucunda hasar olup olmadığını kontrol ediniz, gerektiğinde meme setini değiştiriniz, Bölüm 9.1
Dairesel/geniş huzme ayarı çalışmıyor - Ayar dönüyor	Hava dağıtım bileziği doğru konumlandırılmamış (pim delik içinde değil) veya zarar görmüş	Hava dağıtım bileziğini değiştiriniz ve takarken doğru pozisyonda olmasına dikkat ediniz, Bölüm 9.2
Dairesel/geniş huzme ayarı dönüyor	Ayar saat yönü tersine sonuna kadar fazla çevrilmiş; tabanca içindeki mil gevşek	Ayarı universal anahtar ile sökünüz; çalışmasını sağlayınız veya komple değiştiriniz, Bölüm 9.6

Arıza	Nedeni	Çözüm
Boya tabancası havayı kapatmıyor	Hava piston yatağı tıkanmış yada hava piston contası eskimiştir.	Hava pistonu yuvasını temizleyiniz ve/veya hava pistonunu, hava pistonu paketini değiştiriniz, Bölüm 9.4
Boya geçiş kanalının yada hava kanalının deforme olması	Temizleme sıvısı (sulu) tabanca içinde/üzerinde çok uzun kalıyor	Temizlik, Bölüm 8'e dikkat ediniz, tabanca gövdesini değiştiriniz
	Uygun olmayan temizleme sıvıları	
Dijital ekranın kararması	Tabanca temizleme sıvısı içinde çok uzun	Temizlik, Bölüm 8'e dikkat ediniz, dijital üniteyi değiştiriniz
	Yıkama makinesi içinde tabanca pozisyonu yanlış	
Boya iğnesi contasının arkasından püskürtülecek madde çıkıyor	Boya iğnesi contası hasarlı veya mevcut değil	Boya iğnesi contasını değiştiriniz / monte ediniz, Bölüm 9.3
	Boya iğnesi kirli ya da hasarlı	Meme setini değiştiriniz, Bölüm 9.1; gerektiğinde boya iğnesi contasını değiştiriniz, Bölüm 9.3
Boya tabancası boya memesi ucundan damlatıyor ("Boya memesi pimi")	Boya iğnesi ucu ile boya memesi arasında yabancı cisim	Boya memesini ve boya iğnesini temizleyiniz, Bölüm 8'e dikkat ediniz
	Meme seti hasarlı	Meme setini değiştiriniz, Bölüm 9

11. Atığa ayırma

İç i tamamen boşaltılan boya tabancasını değerli madde olarak atığa ayırınız. Çevreye zarar vermemek için pili ve püskürtülen madde artıklarını boya tabancasından alıp ayrı ayrı atığa ayırınız. Ulusal kurallara dikkat ediniz!

12. Müşteri servisi

SATA bayiniz tarafından aksesuar, yedek parça ve teknik destek verilmektedir.

13. Garanti / Mesuliyet

SATA firmasının genel iş koşulları ve varsa eğer diğ er sözleşme hükümleri ve ilgili yasalar geçerlidir.

SATA firması aşağıdaki hallerde mesul tutulamaz:

- Kullanım talimatına riayet edilmemesi
- Ürünün amacına aykırı şekilde kullanılması
- Eğitimsiz personel tarafından kullanılması
- Kişisel koruyucu donanımın kullanılmaması
- Orijinal aksesuar ve yedek parçaların kullanılmaması
- Keyfi modifikasyonlar veya teknik değışiklikler
- Doğal yıpranma/aşınma
- Normal kullanım dışı darbe yükleri
- Takma ve sökme çalışmaları

14. Yedek parça [13]

Ürün No.	Tanım
1826	0,6 l plastik hazne için 4 damlama engelli paket
3988	Tekli paket boya filtreleri 10 adet
6395	4 CCS-Clips'li paket (yeş il, mavi, kırmızı, siyah)
7757	4 CCS-Clips'li paket (yeş il, mavi, kırmızı, siyah), SATAjet 3000 B DIGITAL için
9050	Takım seti (içeriğı: Hava dağıtım bileziğı için sökme takımı, boya filtresi, temizleme fırçası, 2 ve 4 numaralı allen anahtar ve üniversal anahtar)
15438	Boya iğnesi contası
16162	DIGITAL boya tabancaları için döner mafsal G 1/4 a

Ürün No.	Tanım
19745	DIGITAL olmayan boya tabancaları için döner mafsal G 1/4 a x M15 x 1
27243	0,6 l QCC hızlı değiştirilebilir boya haznesi (plastik)
49395	0,6 l plastik hazne için vidalanabilir kapak
76018	10 x 10 adet boya filtreli paket
76026	50 x 10 adet boya filtreli paket
86843	Hava pistonu çubuğu
89771	Dairesel/geniş huzme ayarı için mil
97824	3 hava dağıtım bilezikli paket
133850	SATAjet 3000 tetik mandalı seti
133876	SATAjet 3000 B DIGITAL için komple kovanlı conta tutucu
133884	DIGITAL tertibat için kapak vidası ve contalı pil seti
133926	Askı makara seti
133934	Dairesel/geniş huzme ayar mili için 3 contalı paket
133942	Conta tutucu (hava tarafı)
133959	Yay seti, 3er boya iğnesi/3er hava pistonu yayı
133967	SATA hava mikrometresi için 3 sabitleme vidalı paket
133975	SATAjet 3000 B DIGITAL için kovanlı hava bağlantısı
133991	3 hava pistonu kafalı paket
134015	Hava mikrometresi
134023	Kontra somunlu malzeme miktarı ayarı
134031	Tırtıllı kafa ve vida (2şer adet)
134056	Dairesel/geniş huzme ayarı için mil
134098	Hava bağlantı parçası G 1/4a - M15 x 1a
<input type="checkbox"/>	Tamir seti (Ürün No. 133835) içinde mevcut
<input checked="" type="checkbox"/>	Hava pistonu servis ünitesi (Ürün No. 82552) içinde mevcut
<input type="checkbox"/>	Conta seti (Ürün No. 136960) içinde mevcut

15. Uygunluk belgesi

Üretici:

SATA GmbH & Co. KG

Domertalstrasse 20

D-70806 Kornwestheim

İş bununla aşağıda özellikleri yazılı ürünün geliştirme, tasarım ve imal şekline istinaden tarafımızdan üretilip piyasaya sürülen modelinin 94/9/AT sayılı direktifin ve yine belgenin düzenlendiği tarihte bu direktife ait değişik metinlerin emniyetle ilgili şartlarına uygun olduğunu ve 94/9/AT direktifine göre patlama tehlikesine sahip sahalarda (ATEX), Ek X, B kullanılabileceğini beyan ederiz.

Ürün adı:..... Boya tabancası

Tip tanımı: SATAjet 3000 B RP/HVLP / DIGITAL

ATEX tanımlaması: II 2 G T4

Belirtilen yerin numarası: 0344

KEMA 05 ATEX 1090

IECEX KEM 09.0075X

DEKRA Certification B.V.

Utrechtseweg 310

6812 AR Arnhem

Geçerli AT direktifleri:

- EN 60079-0:2009, EN 60079-11:2007, EN 60079-26:2007
- 94/9/AT sayılı AT direktifi, Patlama tehlikesine sahip sahalarda amacına uygun kullanım için cihazlar ve koruma sistemleri
- 2006/42/AT sayılı AT makine direktifi

Uygulanan armonize normlar:

- DIN EN 1127-1:2008 "Patlama koruması Kısım 1: Esaslar ve yöntemler"
- DIN EN 13463-1:2001 "Patlama tehlikesine sahip sahalarda kullanılan elektrikli olmayan cihazlar - Bölüm 1: Esaslar ve talepler"
- DIN EN ISO 12100-1/-2; "Makinelerin güvenliği - Temel talepler"
- DIN EN 1953:1998 Kaplama maddeleri için serpmeye ve püskürtme cihazları - Emniyet talepleri"

Uygulanan ulusal normlar:

- DIN 31000:1979 "Teknik ürünlerin güvenli bir şekilde tasarlanmasına ilişkin genel ilkeler"
- DIN 31001-1:1983 "Teknik ürünlerin güvenli bir şekilde tasarlanması; Koruyucu tertibatlar; Kavramlar, Yetişkinler ve çocuklar için emniyet mesafeleri"

94/9/AT direktifi ek VIII'e göre talep edilen dokümanlar yetkili kuruluřta Numara 0123 Doküman numarası 70023722 ile 10 yıl boyunca kayıt altındadır.

70806 Kornwestheim, 21.02.2013



Albrecht Kruse





Genel Müdür

SATA GmbH & Co. KG

Content [Original Version: German]

1. Symbols.....	487	8. Cleaning of the Spray Gun ...	494
2. Technical Data.....	487	9. Maintenance.....	495
3. Scope of Delivery	488	10. Troubleshooting.....	498
4. Design of the Spray Gun	489	11. Disposal.....	500
5. Intended Use	489	12. After Sale Service.....	501
6. Safety Instructions.....	489	13. Warranty / Liability	501
7. Use	492	14. Spare Parts	501
		15. Declaration of Conformity	502

1. Symbols



	DANGER! Risk which will cause heavy injuries or death.
	NOTICE! Risk which could cause damage.
	Explosion risk! Warning against risk which could cause heavy injuries or death.
	Information! Useful tips and recommendations

2. Technical Data

Recommended spray gun inlet pressure	
RP	29 psi - 35 psi
HVLP	29 psi
Compliant	> 29 psi (air cap pressure > 10 psi)
Compliant legislation Lombardy/Italy	< 35 psi (air cap pressure < 15 psi)

Recommended spraying distance	
RP	6.7" - 8.3"
HVLP	5.1" - 6.7"
HVLP Lombardy/Italy	5.1" - 8.3"

Max. spray gun inlet pressure	
	145 psi

Air consumption at 29 psi spray gun inlet pressure			
RP		10.4 cfm	
HVLP		15.2 cfm	
Max. material temperature			
		122 °F	
Weight			
SATAjet 3000 B	23.0 oz.	23.7 oz.	18.9 oz.
SATAjet 3000 B DIGITAL	24.8 oz.	25.2 oz.	20.7 oz.
			
Compressed air connection			
		G 1/4 a	
Capacity of PVC gravity flow cup			
		600 ml	
Optional: electronic pressure gauge			
On/Off threshold		3 psi	
Display accuracy		± 1 psi	
Maximum display value		9.5 bar	
Battery		Renata CR1632 (Art. No. 133884)	

3. Scope of Delivery

- Paint spray gun with nozzle set and gravity flow cup
- Operating Instructions
- Tool kit
- CCS clips

Alternative versions with:

- Swivel joint
- Gravity flow cups made of PVC or aluminium with different capacities
- Electronic pressure gauge

4. Design of the Spray Gun [1]

- | | |
|---|--|
| [1-1] Paint spray gun handle | [1-11] Material flow control screw |
| [1-2] Trigger | [1-12] Material flow control counter nut |
| [1-3] Nozzle set consisting of air cap, fluid tip (not visible), paint needle (not visible) | [1-13] Air micrometer (air flow control) |
| [1-4] Paint spray gun connection with QCC | [1-14] Air micrometer (air flow control) locking screw |
| [1-5] Gravity flow cup connection with QCC | [1-15] Air piston (not visible) |
| [1-6] Paint strainer (not visible) | [1-16] Compressed air connection |
| [1-7] Gravity flow cup | [1-17] ColorCode-System (CCS) |
| [1-8] Gravity flow cup lid | [1-18] Front cover plate of the pressure display (only with DIGITAL) |
| [1-9] Anti-drip device | [1-19] Pressure display (only with DIGITAL) |
| [1-10] Round/flat spray control | |

5. Intended Use

The paint spray gun has been designed for the application of paints, lacquers and other sprayable media by means of compressed air on suitable substrates and surfaces.

6. Safety Instructions

6.1. General Safety Instructions

⚠ DANGER

NOTICE

Danger! Notice!

- Before using the paint spray gun, please read all safety and the operating instructions carefully. Safety instructions and indicated safety measures are mandatory.
- Please keep all enclosed documents and make sure that the spray gun is handed over only together with these documents.

6.2. Specific Safety Instructions for Paint Spray Guns

⚠ DANGER**NOTICE****Danger! Notice!**

- Local safety, accident prevention, work and environment protection regulations are mandatory!
- Never direct a paint spray gun at human beings or animals!
- Use, cleaning and maintenance by skilled personnel only!
- People whose ability to react is impaired by drugs, alcohol, medication or for other reasons are not allowed to use a paint spray gun!
- Never use a paint spray gun when damaged or when components are missing! Use only when locking screw is firmly tightened **[1-14]!**
- Before use, the spray gun should always be checked and repaired, if necessary!
- Put spray gun immediately out of operation when damaged, disconnect it from the compressed air circuit!
- Never manipulate or technically modify the paint spray gun!
- Use original SATA spare parts and accessories only!
- Exclusively use spray gun washing machines recommended by SATA! Please observe the operating instructions!
- Never spray materials containing acid, alkaline or benzene!
- Always keep the paint spray gun away from ignition sources, such as open fire, burning cigarettes or non-explosion-proof electronic devices!
- When working with the spray gun, always limit solvents, paints or other coating media to the quantities which are required for the paint job! Excessive material must be returned to the designated storage areas afterwards!

6.3. Personal Protection Equipment



▲ DANGER

Warning!

- When using, cleaning or maintaining the spray gun, always wear approved **breathing and eye protection equipment** as well as suitable **protective gloves, overalls and safety boots!**
- When using the paint spray gun, noise levels of 85 dB(A) may be exceeded. Wear suitable **hearing protection!**

The painter is not exposed to vibrations while using the spray gun. Repulsive forces are minimal.

6.4. Use In Explosive Areas

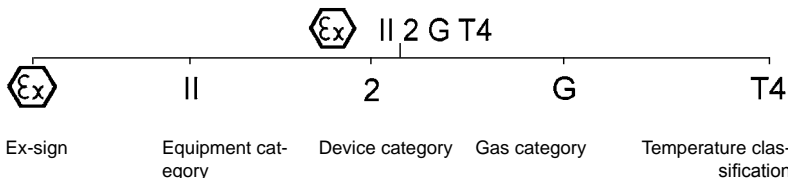

6.4.1 General

The paint spray gun is approved for the use / storage in explosive areas of Ex-Zone 1 and 2.

▲ DANGER



Warning! Risk of explosion!

- **The following applications and operations lead to the loss of the explosion protection and are, therefore, prohibited:**
- Use of the paint spray gun in explosive areas belonging to ex-zone 0!
- Do not use solvents and cleaning agents based on halogenised hydrocarbons! Chemical reaction which may occur when using these substances may be explosive!

6.4.2 Additional Information on the Electronic Pressure Gauge

The electronic pressure gauge has passed a design examination. It has been developed, constructed and manufactured in accordance with the EU directive 94/9 EU. It has been classified according to II 2 G Ex ia IIC T4 FM Global IS CL I, ZN 1, AEx ia IIC T4 IS CL I, DIV 1, GP A, B, C&D, T4 and may be used and stored in the explosive zones 1 and 2 up to 60°C (140 F) ambient temperature. Inspection authority: KEMA 05 ATEX 1090 X.

▲ DANGER



Warning! Risk of explosion!

The following applications and operations lead to the loss of the explosion protection and are, therefore, prohibited:

- Battery replacement in explosive areas!
- Removal of the front cover of the pressure display!
- Installation of a battery other than the CR 1632 Renata!

When exchanging the battery, it is recommended to also replace the sealing of the battery compartment!

7. Use

▲ DANGER



Warning! Risk of explosion!

- Use only solvent-resistant, antistatic, undamaged and technically flawless compressed air hoses with a permanent pressure resistance of minimum 10 bar / 145 psi, e.g. **Art. No. 53090!**



Information!

The following requirements must be fulfilled:

- Use of a compressed air connection G 1/4 a or of a fitting SATA connection nipple.
- Ensure minimum compressed air volume (air consumption) and pressure (recommended spray gun inlet pressure) according to chapter 2.
- Use clean compressed air, e.g. by installing the SATA filter 484, **Art. No. 92320**

**Information!**

- Use an air hose with minimum 9 mm inner diameter (see warnings), e.g. **Art. No. 53090**.

176. Check if all screws [2-1], [2-2], [2-3], [2-4] and [2-5] have been tightened firmly. Tighten fluid tip [2-1] firmly by hand (14 Nm) according to [7-4]. Check if locking screw [2-5] has been firmly tightened according to [10-1]. Tighten, if necessary.
177. Rinse material passages with suitable cleaning solution [2-6], **observe chapter 8**.
178. Adjust air cap: vertical spray fan [2-7], horizontal spray fan [2-8].
179. Insert paint strainer [2-9] and install gravity flow cup [2-10].
180. Fill gravity flow cup (max. 20 mm below upper edge), close with the lid [2-11] and insert anti-drip device [2-12].
181. Screw connection nipple [2-13] (not included in delivery) onto the air inlet.
182. Connect compressed air hose [2-14].

7.1. Adjustment of the Spray Gun Inlet Pressure

**Information!**

- Pull the trigger fully and adjust the spray gun inlet pressure (see chapter 2) following the instructions of one of the following sections ([3-1], [3-2], [3-3], [3-4] bis [3-5]), then release the trigger.
- With [3-3], [3-4] and [3-5], the air micrometer [1-13] must be fully opened/in vertical position.
- If the required spray gun inlet pressure is not reached, the pressure at the compressed air circuit has to be increased; too high pressure results in too high trigger forces.

[3-1] Paint spray gun with **digital pressure display** (accurate method).

[3-2] **SATA adam 2** (accessory / accurate method).

[3-3] Separate analogue **gauge with regulation device** (accessory).

[3-4] Separate analogue **gauge without regulation device** (accessory).

[3-5] **Pressure regulation at the compressed air circuit** (least accurate method):

rule of thumb: pressure at the pressure reducer must be set 0.6

bar higher than the recommended spray gun inlet pressure per every 10 m of air hose (inner width 9 mm).

7.2. Adjustment of the Material Flow [4-1], [4-2], [4-3] und [4-4] - material flow control fully opened



Information!

With the material flow control fully opened, the wear of the fluid tip and paint needle is reduced to a minimum. Please select the correct nozzle size depending on the material to be applied and the required application speed.

7.3. Adjustment of the Spray Fan Pattern

- Adjust flat fan (factory setting) [5-1].
- Adjust round fan [5-2].

7.4. Painting



For painting, the trigger has to be fully pulled [6-1]. Operate the spray gun according to [6-2]. Maintain spraying distance according to chapter 2.

8. Cleaning of the Spray Gun

⚠ DANGER **NOTICE**

Danger! Notice!

- Prior to cleaning, please disconnect the paint spray gun from the compressed air circuit!
- Risk of injury due to unexpected leakage of compressed air or material!
- Empty paint spray gun and gravity flow cup completely, dispose of paint material appropriately!
- Disassemble and install components very carefully! Exclusively use included special tools!
- **Use neutral cleaning solution (pH value 6 to 8)!***
- **Do not use acids, lyes, pickling agents, unsuitable reclaimed materials or other aggressive cleaning media, such as Toluol, for example!***
- Do not soak paint spray gun in cleaning solution!*



 DANGER  NOTICE	Danger! Notice!
<ul style="list-style-type: none"> • Do not clean cover plate of the electronic pressure display with pointed, sharp or rough objects! • Drillings should be cleaned with SATA cleaning brushes or SATA nozzle cleaning needles only. The use of other tools may cause damage or may affect the spray pattern. Recommended accessory: cleaning kit Art. No. 64030. • Exclusively use spray gun washing machines recommended by SATA! Please observe the operating instructions! • The air passages have to be put under pressure with clean compressed air during the entire cleaning process! • Nozzle head has to point downwards! • Remove the spray gun from the gun washing machine immediately after the cleaning process!*,** • Never use ultrasonic cleaning devices - leads to damage of nozzle set and gun surface!*** • After cleaning, the spray gun, the material passages, the air cap including thread as well as the gravity flow cup have to be blown dry with clean compressed air!* 	

* otherwise risk of corrosion

** otherwise damage of the electronic components of DIGITAL spray guns

	Information!
<ul style="list-style-type: none"> • Check spray pattern after cleaning the nozzle set! • Further cleaning tips can be found at www.sata.com/TV. 	

9. Maintenance

 DANGER  NOTICE	Danger! Notice!
<ul style="list-style-type: none"> • Prior to maintenance, disconnect paint spray gun from the compressed air circuit! • Disassemble and install components very carefully! Exclusively use included special tools! 	

9.1. Replacing the Nozzle Set [7-1], [7-2], [7-3], [7-4], [7-5] and [7-6]

Every SATA nozzle set consists of "paint needle" [7-1], "air cap" [7-2] and "fluid tip" [7-3] and has been hand-adjusted to provide a perfect spray pattern. Therefore, always exchange the complete nozzle set. After installation, please adjust material flow according to chapter 7.2.

9.2. Replacing the Air Distribution Ring Steps: [7-1], [7-2], [7-3], [8-1], [8-2] [8-3], [7-4], [7-5] and [7-6]

NOTICE
Attention!

- Remove air distribution ring with SATA extraction tool only.
- Do not apply force to avoid damage of sealing surfaces.

Information!

Check sealing surfaces inside the spray gun [8-2] after disassembly, clean them, if required. Should the sealing surfaces be damaged, please contact your SATA dealer. Align new air distribution ring by means of the 12 o'clock marking [8-3], (pin into drilling) and press in with even force. Adjust material flow according to chapter 7.2 after installation.

9.3. Replacing the Paint Needle Sealing Steps: [9-1], [9-2] and [9-3]

When paint material leaks from the self-tensioning paint needle packing, it needs to be replaced. Remove trigger according to [9.2]. After disassembly, check if the paint needle is damaged or replace the nozzle set, if required. Adjust material flow according to chapter 7.2 after installation.

9.4. Replacing the Air Piston, Air Piston Spring and Air Micrometer Steps: [10-1], [10-2] and [10-3]

▲ DANGER
Warning!

- Disconnect paint spray gun from the compressed air circuit!

When air leaks from the air cap or the air micrometer without the trigger being pulled, these parts need to be replaced. After disassembly, grease

the air micrometer and spring with SATA high performance grease (**Art. No. 48173**), insert them together with the air piston and tighten the locking screw **[10-1]**. Adjust material flow according to chapter 7.2 after installation.

⚠ DANGER	Warning!
<ul style="list-style-type: none"> • Check if locking screw has been firmly tightened! Air micrometer could shoot out from the spray gun uncontrolled! 	

9.5. Replacing the Sealing (air side)

⚠ DANGER	Warning!
<ul style="list-style-type: none"> • Disconnect paint spray gun from the compressed air circuit! 	

Steps: [9-1], [9-2], [10-1], [10-2], [10-3], [10-4] and [10-5]

Replacing the self-tensioning sealing **[10-5]** is required when air leaks from under the trigger.

1. After disassembly, please check air piston rod **[10-4]** and clean it, if required. If damaged (e.g. if scratched or bent), replace it and grease with SATA high performance spray gun grease (**Art. No. 48173**) and insert. Please observe correct order of installation!
2. Lubricate air micrometer (air flow control) and spring as well, insert together with air piston and tighten the locking screw.

After installation, please adjust material flow according to chapter 7.2.

⚠ DANGER	Warning!
<ul style="list-style-type: none"> • Check if locking screw has been firmly tightened! Air micrometer could shoot out from the spray gun uncontrolled! 	

9.6. Replacing the Spindle of Round/Flat Spray

Control Steps: [11-1], [11-2], [11-3], [11-4]

It needs to be replaced when air leaks from the control knob or when flat/round control does not work. After disassembly, apply some sealant on thread of the spindle, e.g. Loctite 242 **[11-4]**.

9.7. Replacing the Battery (DIGITAL) [12-1] and [12-2]



Warning! Risk of explosion!

- Replace the battery outside of explosive areas only!
- Strictly observe the safety instructions in chapter 6.4.2!

According to the intensity of use, the battery will last between 1 to 3 years. If the battery symbol appears on the pressure display, the battery has to be exchanged within the next 2 to 3 weeks. The battery is empty when no pressure is indicated with the spray gun inlet pressure exceeding 0.2 bar / 3 psi (trigger fully pulled). Tighten new battery lid with pre-assembled sealing (**Art. No. 133884** including battery) and check functionality.

10. Troubleshooting

Malfunction	Cause	Corrective action
Fluttering/spitting spray fan or air bubbles appearing in the gravity flow cup	Fluid tip has not been properly tightened	Tighten fluid tip [2-1] with universal spanner
	Air distribution ring is damaged or clogged.	Replace air distribution ring, as it will be damaged during disassembly

Malfunction	Cause	Corrective action
Air bubbles appearing in the gravity flow cup	Loose air cap	Tighten air cap [2-2] by hand
	Gap between air cap and fluid tip ("air circuit") is clogged	Clean air circuit, observe chapter 8
	Nozzle set is clogged or damaged	Clean nozzle set, chapter 8, or replace, respectively, chapter 9.1
	Not enough paint material in the gravity flow cup	Refill gravity flow cup [1-6]
	Defective paint needle sealing	Replace the paint needle sealing, chapter 9.3
Spray pattern is too small, crooked, lopsided or splitting	Clogged air cap drillings	Clean air cap, observe chapter 8
	Damaged fluid tip (fluid tip aperture)	Check if fluid tip is damaged, replace the nozzle set, if necessary, chapter 9.1
No function of round/flat spray control - control knob can still be turned	Air distribution ring has not been positioned in correct location (pin is not located in the drilling) or damaged	Replace air distribution ring making sure it has been positioned correctly when inserting it, chapter 9.2
Round/flat spray control cannot be regulated	Control has been turned too much in counterclockwise direction; spindle has loosened inside the spray gun thread	Remove control with universal spanner; rectify or replace completely, chapter 9.6

Malfunction	Cause	Corrective action
Spray gun does not shut-off air	Clogged air piston seat or worn air piston	Clean air piston seat and/or replace air piston, air piston packing, chapter 9.4
Corrosion on air cap thread, inside material passages (cup connection) or on spray gun body	Cleaning solution (water-based) remains inside/on the spray gun for too long	Cleaning, observe chapter 8 , get a replacement spray gun body.
	Unsuitable cleaning solutions	
Black digital display	Spray gun was immersed in cleaning solution for too long.	Cleaning, observe chapter 8 , get a replacement digital unit.
	Wrong positioning of the spray gun inside the gun washing machine	
Material leaks from behind the paint needle sealing	Defective or missing paint needle sealing	Replace / insert paint needle sealing, chapter 9.3
	Clogged or damaged paint needle	Replace nozzle set, chapter 9.1; replace paint needle sealing, if necessary, chapter 9.3
Spray gun leaks from the fluid tip ("fluid tip aperture")	Contamination between paint needle tip and fluid tip	Clean fluid tip and paint needle, observe chapter 8
	Damaged nozzle set	Replace nozzle set, chapter 9

11. Disposal

Recycle the completely empty spray gun. To protect the environment, batteries and residual paint have to be disposed in an appropriate way and separately from the spray gun. Please observe local legislation!

12. After Sale Service

Please ask your SATA dealer for accessories, spare parts and technical support.

13. Warranty / Liability

The SATA General Conditions of Sale and Delivery and further contractual agreements, if applicable, as well as the valid legislation at the time apply.

SATA cannot be held responsible especially in the following cases:

- When the operating instructions are disregarded
- When the product is used in other than the intended ways of usage.
- When untrained staff is employed.
- When no personal protection equipment is worn
- When no original accessories and spare parts are used.
- When the product is manipulated, tampered with or technically modified.
- In case of normal wear and tear.
- In case when the product has been exposed to untypical shockloads and impacts during usage.
- Assembly and disassembly

14. Spare Parts [13]

Art. No.	Description
1826	Pack of 4 anti-drip devices for 0.6 l PVC gravity flow cup
3988	Single pack of 10 paint strainers
6395	Pack of 4 CCS clips (green, blue, red, black)
7757	Pack of 4 CCS clips (green, blue, red, black) for SATAjet 3000 B DIGITAL
9050	Tool kit (consisting of: extraction tool for air distribution ring, paint strainer, cleaning brush, internal hexagonal spanner with spanner sizes 2 and 4 and universal spanner)
15438	Paint needle sealing
16162	Swivel joint G 1/4 a for DIGITAL paint spray guns
19745	Swivel joint G 1/4 a x M15 x 1 for non-DIGITAL paint spray guns
27243	0.6 l QCC quick change PVC gravity flow cup

Art. No.	Description
49395	Screw-on lid for 0.6 l PVC gravity flow cup
76018	Pack of 10 x 10 paint strainers
76026	Pack of 50 x 10 paint strainers
86843	Air piston rod
89771	Spindle for round/flat spray control
97824	Pack of 3 air distribution rings
133850	Trigger kit SATAjet 3000
133876	Seal retainer complete with sleeve for SATAjet 3000 B DIGITAL
133884	Battery kit with closing screw and sealing for DIGITAL device
133926	Trigger sleeve kit
133934	Pack of 3 sealings for spindle round/flat spray control
133942	Seal retainer (air side)
133959	Spring set consisting of 3x paint needle and 3x air piston springs each
133967	Pack of 3 locking screws for SATA air micrometer (air flow control knob)
133975	Air connection for SATAjet 3000 DIGITAL with sleeve
133991	Pack of 3 air piston heads
134015	Air micrometer (air flow control)
134023	Material flow control with counter nut
134031	Control knob and screw (2 pieces each)
134056	Spindle for round/flat spray control
134098	Air connecting piece G 1/4a - M15 x 1a
<input type="checkbox"/>	Included in repair kit (Art No. 133835)
<input checked="" type="checkbox"/>	Included in air piston service unit (Art. No. 82552)
<input type="checkbox"/>	Included in sealing kit (Art. No. 136960)

15. Declaration of Conformity

Manufacturer:

SATA GmbH & Co. KG
Domertalstrasse 20

D-70806 Kornwestheim

We hereby declare that the following product in the version sold by SATA, due to its conception, design and construction complies with the basic safety requirements of the directive 94/9/EU including the modifications valid at the time of the declaration, and that it can be used in explosive areas (ATEX), annex X, B, according to EU directive 94/9/EU.

Product description: paint spray gun
Type description: SATAjet 3000 B RP/HVLP / DIGITAL
ATEX classification: II 2 G T4

Inspection Authority: 0344

KEMA 05 ATEX 1090

IECEX KEM 09.0075X

DEKRA Certification B.V.

Utrechtseweg 310

6812 AR Arnhem

Corresponding EC directive

- EN 60079-0:2009, EN 60079-11:2007, EN 60079-26:2007
- EC directive 94/9/EG Geräte und Schutzsysteme zur bestimmungsgemäßen Verwendung in explosionsgefährdeten Bereichen (Devices and Protection Systems for the Intended Use in Explosive Areas).
- EC machinery directive 2006/42/EG

Applied harmonized norms:

- DIN EN 1127-1:2008 „Explosionsschutz Teil 1: Grundlagen und Methodik“ (Explosion Protection Part 1: Basics and Methods)
- DIN EN 13463-1:2001 „Nicht-elektronische Geräte für den Einsatz in explosionsgefährdeten Bereichen - Teil 1: Grundlagen und Anforderungen“ (Non-electronic devices for the use in explosive areas - part 1: Basics and Requirements)
- DIN EN ISO 12100-1/-2; „Sicherheit von Maschinen, Allgemeine Anforderungen“ (Operating Safety of Machinery, General Requirements)
- DIN EN 1953:1998 „Spritz- und Sprühgeräte für Beschichtungsmaterialien - Sicherheitsanforderungen“ (Spraying devices for coating materials - Safety Requirements)

Applied national norms:

- DIN 31000:1979 „Allgemeine Leitsätze für das sicherheitsgerechte Gestalten technischer Erzeugnisse“ (General Guidelines for the safe

design of technical products)

- DIN 31001-1:1983 „Sicherheitsgerechtes Gestalten technischer Erzeugnisse; Schutzeinrichtungen; Begriffe, Sicherheitsabstände für Erwachsene und Kinder“ (Safe design of technical products; protection equipment; technical terms, safety distances for adults and children)

The respective documents required by directive 94/9/EG Annex VIII are deposited for 10 years at the designated location, number 0123 with the documentation number 70023722.

70806 Kornwestheim, 21.02.2013



Albrecht Kruse

President

SATA GmbH & Co. KG

Approval for HVLP mandated areas for SATAjet® spray guns in RP technology (please refer to chart below)

SATA spray gun types as listed in the chart below are approved for sales in the HVLP mandated areas within the USA listed on the SATA website www.sata.com/usaapprovals and are subject to the following conditions.

- The approvals are only valid for the spray guns listed in the chart below under the supposition that the air pressure supplied to the spray guns shall not exceed the maximum inlet pressure listed in the chart.
- A SATA air micrometer with gauge 0/845, product number 27771, with color coded reading screen showing **max. 32 psi** with blue coding or a SATA adam 2 (additional digital air micrometer), product number 160853, shall be attached to the **standard spray guns listed in the chart below** other than **DIGITAL spray guns** (see also chart below) and be in good working condition during spraying.

Spray gun type	Max. inlet pressure	Additional measurement accessory required
SATAjet 3000 B RP	35 psi	[1] [2] or [3]
SATAjet 3000 B RP DIGITAL	35 psi	–
SATAjet 4000 B RP	32 psi	[1] [2] or [3]
SATAjet 4000 B RP DIGITAL	32 psi	–
SATAjet 100 B RP	32 psi	[1] [2] or [3]
SATAjet 100 B P	32 psi	[1] [2] or [3]
SATAjet 1000 B RP	32 psi	[1] [2] or [3]

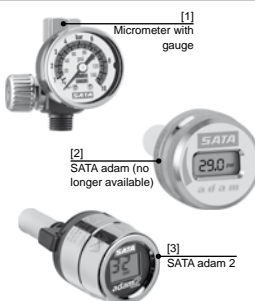

[1] Micrometer with gauge

[2] SATA adam (no longer available)

[3] SATA adam 2

Please see www.sata.com/usaapprovals for details!



II 2 G T4



70%
PEFC zertifiziert
Dieses Produkt stammt aus
nachhaltig bewirtschafteten
Wäldern und kontrollierten Quellen.
www.pefc.de

SATA GmbH & Co. KG
Domertalstraße 20
70806 Kornwestheim
Deutschland
Tel. +49 7154 811-0
Fax +49 7154 811-196
E-Mail: info@sata.com
www.sata.com