

SATA air cooler 2000

SATA air warmer 2000



Betriebsanleitung | Упътване за работа | 使用说明书 | Návod k použití |
Betjeningsvejledning | Kasutusjuhend | Operating Instructions | Instruc-
ciones de servicio | Käyttöohje | Mode d'emploi | Οδηγίες λειτουργίας
| Üzemeltetési utasítás | Istruzione d'uso | Naudojimo instrukcija |
Lietošanas instrukcija | Gebruikershandleiding | Bruksveiledning |
Instrukcja obsługi | Instruções de funcionamento | Manual de utilizare |
Руководство по эксплуатации | Bruksanvisning | Navodilo za obrato-
vanje | Návod na použitie | Kullanım talimatı

SATA

Index

[A DE] Gebrauchsanweisung deutsch.....	3
[BG] Упътване за работа български.....	13
[CN] 使用说明书 中文.....	25
[CZ] Návod k použití česky.....	33
[DK] Betjeningsvejledning dansk.....	43
[EE] Kasutusjuhend eesti.....	51
[EN] Operating Instruction english.....	59
[ES] Instrucciones de servicio español.....	69
[FI] Käyttöohje suomi.....	79
[FR BL L] Mode d'emploi français.....	87
[GR] Οδηγίες λειτουργίας ελληνικά.....	97
[HU] Üzemeltetési utasítás magyar.....	107
[IT] Istruzioni d'uso Italiano.....	115
[LT] Naudojimo instrukcija lietuvių k.....	125
[LV] Lietošanas instrukcija latviski.....	133
[NL] gebruikershandleiding Nederlandse.....	143
[NO] Bruksveiledning norsk.....	153
[PL] Instrukcja obsługi polski.....	161
[PT] Instruções de funcionamento português.....	171
[RO] Manual de utilizare română.....	181
[RU] Руководство по эксплуатации русский язык.....	191
[SE] Bruksanvisning svenska.....	201
[SI] Navodilo za obratovanje slovenščina.....	209
[SK] Návod na použitie slovensky.....	217
.....[TR] Kullanım talimatı türkçe	

Inhaltsverzeichnis [Originalfassung: Deutsch]

1. Allgemeine Informationen.....3	9. Wartung und Pflege.....9
2. Verwendung5	10. Störungen.....9
3. Beschreibung6	11. Entsorgung.....10
4. Lieferumfang6	12. Kundendienst10
5. Aufbau6	13. Ersatzteile.....10
6. Technische Daten.....7	14. Kennzeichen auf dem Produkt.....10
7. Erstinbetriebnahme7	15. EU Konformitätserklärung11
8. Regelbetrieb8	



Zuerst lesen!

Vor Inbetriebnahme diese Gebrauchsanweisung und die, der SATA vision 2000 n beiliegende, Systembeschreibung vollständig und sorgfältig durchlesen. Die Sicherheits- und Gefahrenhinweise beachten!

Diese Gebrauchsanweisung immer beim Produkt oder an einer jederzeit für jedermann zugänglichen Stelle aufbewahren!

1. Allgemeine Informationen

1.1. Einleitung

Der SATA air cooler 2000 / SATA air warmer 2000, im Folgenden Luftkühler / Lufterwärmer genannt, ist Bestandteil des Atemschutzsystems von SATA. Die verschiedenen Komponenten des Atemschutzsystems können je nach Bedarf zu einer Atemschutzeinrichtung zusammengestellt werden.

Gebrauchsanweisung SATA vision 2000 n

Die Gebrauchsanweisung SATA vision 2000 n enthält wichtige übergeordnete Informationen zum Atemschutzsystem.

Gebrauchsanweisung SATA air cooler 2000 / SATA air warmer 2000

Diese Gebrauchsanweisung bezieht sich auf den Einsatz des Produkts innerhalb einer Atemschutzeinrichtung und enthält wichtige produktspezifische Informationen.

1.2. Zielgruppe

Diese Gebrauchsanweisung ist bestimmt für Fachkräfte des Maler- und Lackiererhandwerks. Geschultes Personal für Lackierarbeiten in Industrie- und Handwerksbetrieben.

1.3. Zubehör, Ersatz- und Verschleißteile

Grundsätzlich sind nur Original Zubehör, Ersatz- und Verschleißteile von SATA zu verwenden. Zubehörteile, die nicht von SATA geliefert wurden, sind nicht geprüft und nicht freigegeben. Für Schäden, die durch die Verwendung nicht freigegebener Zubehör-, Ersatz- und Verschleißteile entstanden sind, übernimmt SATA keinerlei Haftung.

1.4. Gewährleistung und Haftung

Es gelten die Allgemeinen Geschäftsbedingungen von SATA und ggf. weitere vertragliche Absprachen sowie die jeweils gültigen Gesetze.

SATA haftet nicht bei

- Nichtbeachtung der Gebrauchsanweisung
- Nichtbestimmungsgemäßer Verwendung des Produkts
- Einsatz von nicht ausgebildetem Personal
- Atemluftzufuhr nicht gemäß DIN EN 12021.
- Nichtverwendung von persönlicher Schutzausrüstung
- Nichtverwendung von Original Zubehör, Ersatz- und Verschleißteile
- Nichteinhaltung der Vorgaben an die dem Atemschutzgerät zuzuführende Luftqualität
- Eigenmächtigen Umbauten oder technischen Veränderungen
- Natürlicher Abnutzung / Verschleiß
- Gebrauchsuntypischer Schlagbelastung
- Montage- und Demontearbeiten

1.5. Anforderungen an das Personal

Der Luftkühler / Lufterwärmer darf nur von erfahrenen Fachkräften und eingewiesenem Personal verwendet werden, die diese Gebrauchsanweisung vollständig gelesen und verstanden haben. Den Luftkühler / Lufterwärmer nicht bei Müdigkeit oder unter Einfluss von Drogen, Alkohol oder Medikamenten benutzen.





1.6. Persönliche Schutzausrüstung

Der Luftkühler / Lufterwärmer ist ein hochwirksamer Gesundheitsschutz bei Lackierarbeiten und damit verbundenen Tätigkeiten in gesundheitsgefährdender Umgebung. Der Luftkühler / Lufterwärmer ist ein Bestandteil der persönlichen Schutzausrüstung PSA in Verbindung mit Atemschutzhaube, Sicherheitsschuhen, Schutzanzug, Schutzhandschuhen und bei Bedarf Gehörschutz.

1.7. Anforderungen an die zugeführte Druckluftqualität

Der Betrieb des Produktes ist nur zulässig, wenn die zugeführte Druckluft den vorgeschriebenen Vorschriften für Atemluft entspricht. Länderspezifische Vorschriften sind durch den Betreiber zu prüfen und deren Einhaltung muss durch den Betreiber sichergestellt sein. Hinweis: in Europa ist die Einhaltung der DIN EN 12021 gefordert.

1.8. Verwendung in explosionsgefährdeten Bereichen

 	Warnung! Explosionsgefahr!
 	
<p>Lebensgefahr durch Explosion</p> <p>Durch Verwendung des Luftkühlers / Lufterwärmers in explosionsgefährdeten Bereichen der Ex-Zone 0 kann es zur Explosion kommen → Den Luftkühler / Lufterwärmer niemals in explosionsgefährdeten Bereichen der Ex- Zone 0 bringen.</p>	

Der Lufterwärmer / Luftkühler ist zur Verwendung / Aufbewahrung in explosionsgefährdeten Bereichen der Ex-Zone 1 und 2 zugelassen.

1.9. Sicherheitshinweise

Technischer Zustand

- Luftkühler / Lufterwärmer vor jedem Gebrauch auf Beschädigungen überprüfen.
- Luftkühler / Lufterwärmer niemals bei Beschädigung oder fehlenden Teilen in Betrieb nehmen.
- Luftkühler / Lufterwärmer niemals eigenmächtig umbauen oder technisch verändern.

Reinigung

- Niemals säure- oder laugenhaltige Reinigungsmedien für die Reinigung verwenden.
- Niemals auf halogenierten Kohlenwasserstoffen basierende Reinigungsmedien verwenden.

2. Verwendung

Bestimmungsgemäße Verwendung

Der Luftkühler / Lufterwärmer ist eine optionale Ergänzung der Atemschutzeinrichtung (SATA vision 2000 n) und dient zur Abkühlung / Erwärmung der Atemlufttemperatur.

Nicht bestimmungsgemäße Verwendung

Nicht bestimmungsgemäße Verwendung ist der Einsatz der PSA in strahlen- oder hitzebelasteter Umgebungsatmosphäre.

3. Beschreibung

Beschreibung Atemschutzeinrichtung

Minimal Ausführung [1-4]

Die Atemschutzeinrichtung besteht in der Minimalausführung aus den Komponenten Atemschutzhaube, Tragegurt und Luftregelventil.

Erweiterte Ausführungen [1-5]

Die Atemschutzeinrichtung besteht in der erweiterten Ausführung aus den Komponenten Atemschutzhaube, Tragegurt und Luftregelventil mit T-Stück (Pistolenanschluss).

Maximale Ausführungen [1-6]

Die Atemschutzeinrichtung besteht in der maximalen Ausführung aus den Komponenten Atemschutzhaube, Tragegurt und Luftregelventil mit Aktivkohleadsorber.

Beschreibung Luftkühler / Lufterwärmer

Der Luftkühler / Lufterwärmer besteht aus den Hauptbauteilen:

- Anschluss Atemschutzhaube [2-1]
- Anschlusss Luftverteiler [2-3]
- Regler Lufttemperatur [2-4]

Der Luftkühler sollte nur in einem Leitungstemperaturbereich von +20°C – +60°C betrieben werden.

Der Lufterwärmer sollte nur in einem Leitungstemperaturbereich von +5°C – +35°C betrieben werden.

4. Lieferumfang

- SATA air cooler 2000 / SATA air warmer 2000
- Gebrauchsanweisung

5. Aufbau

- | | | | |
|-------|---|-------|--|
| [1-1] | Druckluftversorgungssystem | [1-5] | Ausführung Luftregelventil mit T-Stück (Pistolenanschluss) |
| [1-2] | Atemschutzhaube (SATA vision 2000 n) | [1-6] | Ausführung Luftregelventil mit Aktivkohleadsorber |
| [1-3] | Luftkühler / Lufterwärmer (SATA air cooler 2000 / SATA air warmer 2000) | [1-7] | Sicherheits-Druckluftschlauch zum Luftregelventil |
| [1-4] | Ausführung Luftregelventil | | |

[1-8] Lackierpistole**[1-9]** Druckluftschlauch zur Lackierpistole

Die einzelnen Komponenten werden untereinander und mit dem Druckluftversorgungssystem **[1-1]** durch Sicherheits-Druckluftschläuche **[1-7]** verbunden. Die Komponenten sind aufeinander abgestimmt und als Atemschutzsystem geprüft und freigegeben.

[2-1] Anschluss Atemschutzhaube**[2-4]** Schalldämpfer für Abluft mit Luftableitkappe (drehbar)**[2-2]** Verschlusschraube**[2-5]** Anschluss Luftverteiler**[2-3]** Regler Lufttemperatur

6. Technische Daten

Benennung	Einheit	
Erforderlicher Betriebsdruck	min. 4 bar	min. 58 psi
Betriebs- /Umgebungstemperatur	+5 °C - +60 °C	+41 °F - +140 °F
Leitungstemperatur	SATA air warmer +5 °C - +35 °C / SATA air cooler +20 °C - +60 °C	SATA air warmer +41 °F - +95 °F / SATA air cooler +68 °F - +140 °F
Lagertemperatur	-20 °C - +60 °C	-4 °F - +140 °F
Max. Schlauchlänge	40 m	131' 3"
Gewicht SATA air warmer / SATA air cooler	ca. 345 g	ca. 12,2 oz.
Arbeitsdruck Sicherheits- druckluft- schlauch	max. 10,0 bar	max. 145 psi

7. Erstinbetriebnahme

Der Luftkühler / Lufterwärmer wird vollständig montiert und betriebsbereit ausgeliefert.

Nach dem Auspacken prüfen:

- Luftkühler / Lufterwärmer unbeschädigt.
- Lieferumfang vollständig (siehe Kapitel 4).

8. Regelbetrieb

**NOTICE****Vorsicht!**

Das Anlegen und in Betrieb nehmen der Atemschutzkomponenten (PSA) muss zwingend nach den in der Gebrauchsanweisung beschriebenen Vorgaben des Herstellers erfolgen.

8.1. Luftkühler / Lufterwärmer an der Reguliereinheit [1-4] , [1-5] , [1-6] anbringen

- Luftkühler / Lufterwärmer in die Schnellkupplung der Reguliereinheit einstecken.

Bei Verwendung Ausführung Luftregelventil mit Aktivkohleadsorber **[1-6]** muss der Manometer **[3-1]** von der Reguliereinheit auf den Luftkühler bzw. Lufterwärmer montiert werden.

Lösen Sie den Manometer **[3-1]** mit einem geeigneten Werkzeug (SW14) und entfernen Sie ihn von der Reguliereinheit. Lösen Sie nun die Verschlusschraube **[3-2]** am Luftkühler bzw. Lufterwärmer mit einem geeigneten Werkzeug (Innensechskant 4) und entfernen Sie ihn vom Lufterwärmer bzw. Luftkühler. Das Gewinde der Verschlusschraube **[3-2]** mit Loctite 242 benetzen und in die Reguliereinheit anstelle des Manometers einschrauben. Das Gewinde am Manometer **[3-1]** mit Loctite 242 benetzen und in den Luftkühler bzw. Lufterwärmer anstelle der Verschlusschraube einschrauben. Achten Sie darauf, dass der Abstand zum Grund des Luftkühlers bzw. Lufterwärmers ca. 3,5mm beträgt **[3-3]**. Richten Sie den Manometer so aus, dass Sie ihn im Lackierbetrieb gut ablesen können. Die Luftableitkappe **[2-4]** am Schalldämpfer ist so zu positionieren, dass die kalte bzw. warme Abluft vom Körper wegströmt.

**NOTICE****Achtung!**

Schrauben Sie die Komponenten vorsichtig in die Produkte ein. Prüfen Sie die Verschraubung auf Dichtheit nach trocknen des Klebstoffes. Der Manometer **[3-1]** muss zwingend bei Verwendung der Ausführung Luftregelventil mit Aktivkohleadsorber umgebaut werden, um ein korrekte Anzeige des benötigten Luftvolumenstromes am Manometer **[3-1]** zu gewährleisten. Die Anzeige muss beim Betrieb des Atemschutzsystems stetig im grünen Bereich sein.

8.2. Einsatzbereitschaft herstellen

- Sicherheits-Druckluftschlauch [1-7] am Luftregelventil [1-4],[1-5], [1-6], einstecken.
- Luftkühler bzw. Luftewärmer [1-3] am Luftverteiler [1-4], [1-5], [1-6], einstecken.
- Atemluftschlauch von Atemschutzhaube [1-2] am Luftkühler bzw. Luftewärmer [1-3] einstecken.
- Erforderlichen Luftvolumenstrom am Luftverteiler einstellen (siehe Gebrauchsanweisung SATA vision 2000 n). **Mit dem Regler Luftvolumenstrom** die Signalpfeife der Atemschutzhaube prüfen und den Mindestvolumenstrom sicherstellen. Dazu **Regler komplett zudrehen und anschließend langsam**, bei (wenn eingesteckt) abgezogener Lackierpistole, **aufdrehen, bis die Signalpfeife nicht mehr ertönt**.
- Mit dem Regler [5-1] Lufttemperatur die gewünschte Lufttemperatur einstellen

Die Atemschutzeinrichtung ist einsatzbereit.

9. Wartung und Pflege

Um die Funktion der Atemschutzhaube zu gewährleisten, sind ein sorgsamer Umgang sowie die ständige Pflege des Produkts erforderlich. Der Luftkühler bzw. Luftewärmer sind wartungsfrei. Zur Instandhaltung sind Ersatzteile verfügbar (siehe Kapitel 13).

10. Störungen

Störung	Ursache	Abhilfe
Es kommt zu wenig Luft an der Atemschutzhaube an. Warnsignal der Haube ertönt. Manometer nicht im grünen Bereich	Zu geringer Luftvolumenstrom.	Luftvolumenstrom an der Filtereinheit erhöhen, bis das Warnsignal an der Haube erlischt.
Luft ist zu kalt	Regulierung am Luftkühler zu weit geöffnet	Regulierung am Luftkühler zu drehen, bis die gewünschte Temperatur erreicht ist.
Luft ist zu warm	Regulierung am Luftewärmer zu weit geöffnet	Regulierung am Luftewärmer zu drehen, bis die gewünschte Temperatur erreicht ist.

Sollten weitere unerwartete Störungen auftreten, das Produkt an die Kundendienstabteilung von SATA schicken. (siehe Kapitel 12).

11. Entsorgung

Entsorgung des Luftkühler bzw. Lufterwärmer als Wertstoff. Um Schäden für die Umwelt zu vermeiden, die örtlichen Vorschriften beachten und sachgerecht entsorgen!



12. Kundendienst

Zubehör, Ersatzteile und technische Unterstützung erhalten Sie bei Ihrem SATA Händler.

13. Ersatzteile

Pos.	Art. Nr.	Benennung	Anzahl
[4-1]	53934	Schnellkupplung für Luftabgang	1 St.
[4-2]	1099	Verschlusschraube	1 St.
[4-3]	1503	Senkschraube M4x8	1 St.
[4-4]	65557	Rändelknopf	1 St.
[4-5]	29413	Stecknippel für Lufteingang	1 St.

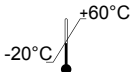
14. Kennzeichen auf dem Produkt

	Temperaturbereich während der Lagerung (- 20° C bis + 60° C)
	Achtung! Betriebsanleitung beachten
	Produktionsjahr

01/2024

Produktionsdatum (Format MM/JJJJ)

15. EU Konformitätserklärung

Die aktuell gültige Konformitätserklärung finden Sie unter:



www.sata.com/downloads

Съдържание [оригинален вариант: немски]

1. Обща информация	13	9. Поддръжка и полагане на грижи.....	21
2. Употреба	16	10. Неизправности.....	21
3. Описание.....	16	11. Изхвърляне	22
4. Обем на доставката	17	12. Сервиз	22
5. Конструкция	17	13. Резервни части	22
6. Технически данни	18	14. Означения на продукта	22
7. Първо пускане в експлоатация	19	15. ЕО - Декларация за съответствие.....	22
8. Режим на регулиране	19		



Първо прочетете!

Преди пускането в експлоатация прочетете изцяло и внимателно ръководство за експлоатация и приложеното към SATA vision 2000 описание на системата. Съблюдавайте указанията за безопасност и рискове!

Съхранявайте винаги това упътване за работа при продукта или на достъпно по всяко време за всеки място!

1. Обща информация

1.1. Увод

SATA air cooler 2000/SATA air warmer 2000, наричан по-долу охладител/нагревател на въздуха, е част от системата за защита на дихателните пътища на SATA. Различните компоненти на системата за защита на дихателните пътища могат да се комбинират, за да се създаде устройство за защита на дихателните пътища в съответствие с необходимостта.

Упътване за употреба SATA air vision 2000 n

Инструкциите за употреба на SATA vision 2000 n съдържат важна обща информация за системата за респираторна защита.

Упътване за употреба SATA air cooler 2000/ SATA air warmer 2000

Тези инструкции за употреба се отнасят за употребата на продукта в рамките на устройство за респираторна защита и съдържат важна специфична за продукта информация.

1.2. Целева група

Това ръководство за експлоатация е предназначено за квалифицирани специалисти в областта на боядисването и лакирането. Обучен персонал, извършващ бояджийски работи в промишлени и занаятчийски предприятия.

1.3. Принадлежности, резервни и износващи се части

Трябва да се използват само оригинални аксесоари, резервни и износващи се части SATA. Аксесоарите, които не са доставени от SATA, не са тествани и не са одобрени. SATA не носи отговорност за щети, причинени от използването на неодобрени аксесоари, резервни и износващи се части.

1.4. Гаранция и отговорност

Важат Общите търговски условия на SATA и евентуално други договорни споразумения, както и съответните валидни закони.

SATA не носи отговорност при

- Неспазване на инструкциите за употреба
- нецелесъобразна употреба на продукта
- работа на необучен персонал
- Подаването на въздух за дишане не е съгласно DIN EN 12021.
- неизползване на лични предпазни средства
- Неизползване на оригинални принадлежности, резервни и износващи се части
- Неспазване на предписанията за качество на въздуха, който се подава на дихателния апарат
- своеволни преустройства или технически изменения
- Естествено изхабяване/износване
- Нетипично за приложението ударно натоварване
- Дейности по монтажа и демонтажа

1.5. Изисквания към персонала





Охладителят/нагревателят на въздуха може да се използва само от опитни специалисти и обучен персонал, които са прочели и разбрали изцяло тези инструкции за употреба. Не използвайте охладителя/нагревателя на въздуха, когато сте уморени или сте под въздействието на наркотици, алкохол или лекарства.

1.6. Лични предпазни средства

Охладителят/нагревателят на въздуха е високоефективна защита на здравето при боядисване и при дейности във вредна за здравето околна среда. Охладителят/нагревателят на въздуха е съставна част от личните предпазни средства (ЛПС) заедно с цяла маска, полумаска, защитни обувки, защитен костюм, защитни ръкавици и при необходимост средства за защита на слуха.

1.7. Изисквания към качеството на подавания сгъстен въздух
Експлоатацията на продукта е разрешена само ако подаваният сгъстен въздух съответства на предписанията за въздух за дишане. Специфичните за страната предписания трябва да се проверят от потребителя и тяхното спазване трябва да се гарантира от потребителя. Указание: в Европа се изисква спазването на DIN EN 12021.

1.8. Използване във взривоопасни зони

 	<p>Предупреждение! Опасност от експлозия!</p>
 	
<p>Опасност за живота поради експлозия Използването на охладителя/нагревателя на въздуха в потенциално взривоопасни зони от типа Ex зона 0 може да доведе до експлозия → Никога не внасяйте охладителя/нагревателя на въздуха в потенциално взривоопасни зони от типа Ex зона 0.</p>	

Нагревателят/охладителят на въздуха може да се използва/съхранява във взривоопасни зони от типа Ex зона 1 и 2.

1.9. Указания за безопасност

Техническо състояние

- Преди всяко използване проверявайте охладителя/нагревателя на въздуха за повреди.
- Никога не работете с охладителя/нагревателя на въздуха, когато има повредени или липсващи части.
- Никога не модифицирайте и не променяйте технически охладителя/нагревателя на въздуха без разрешение.

Почистване

- Никога не използвайте почистващи средства, съдържащи киселини

или основи, за почистване.

- Не използвайте никога почистващи средства на основата на халогенирани въглеводороди.

2. Употреба

Целесъобразна употреба

Охладителят/нагревателят на въздуха е опционално допълнение към устройството за защита на дихателните пътища (SATA vision 2000 n) и се използва за понижаване/повишаване на температурата на вдишвания въздух.

Употреба не по предназначение

Използване не по предназначение е използването на ЛПС в радиоактивна околна атмосфера или в такава с повишена температура.

3. Описание

Описание на устройството за дихателна защита

Минимална конфигурация [1-4]

Минималната конфигурация на устройството за защита на дихателните пътища се състои от следните компоненти: качулка за дихателна защита, колан за носене и вентил за регулиране на въздуха.

Разширени конфигурации [1-5]

Разширената конфигурация на устройството за защита на дихателните пътища се състои от следните компоненти: качулка за дихателна защита, колан за носене и вентил за регулиране на въздуха с Т-образна част (съединение за пистолет).

Максимални конфигурации [1-6]

Максималната конфигурация на устройството за защита на дихателните пътища се състои от следните компоненти: качулка за дихателна защита, колан за носене и вентил за регулиране на въздуха с адсорбатор с активен въглен.

Описание на охладителя/нагревателя на въздуха

Охладителят/нагревателят на въздуха се състои от следните основни части:

- Съединение за качулката за дихателна защита [2-1]
- Съединение за разпределителя на въздуха [2-3]
- Регулатор на температурата на въздуха [2-4]

Охладителят на въздуха трябва да работи само в температурния

диапазон на линията +20°C – +60°C.

Нагревателят на въздуха трябва да работи само в температурния диапазон на линията +5°C – +35°C.

4. Обем на доставката

- SATA air cooler 2000/SATA air warmer 2000
- Упътване за употреба

5. Конструкция

- | | | | |
|-------|---|-------|--|
| [1-1] | Система за захранване с въздух под налягане | | Т-образна част (съединение за пистолет) |
| [1-2] | Маска за респираторна защита (SATA vision 2000 n) | [1-6] | Версия на вентила за регулиране на въздуха с адсорбатор с активен въглен |
| [1-3] | Охладител/нагревател на въздуха (SATA air cooler 2000 / SATA air warmer 2000) | [1-7] | Предпазен маркуч за сгъстен въздух за вентила за регулиране на въздуха |
| [1-4] | Версия на вентила за регулиране на въздуха | [1-8] | Пистолет за лакиране |
| [1-5] | Версия на вентила за регулиране на въздуха с | [1-9] | Маркуч за въздух под налягане към пистолета за лакиране |

Отделните компоненти са свързани помежду си и със системата за подаване на сгъстен въздух [1-1] чрез предпазни маркучи за сгъстен въздух [1-7]. Компонентите са съгласувани един с друг и са проверени и разрешени като система за защита на дихателните пътища.

- [2-1] Съединение за качулката за дихателна защита
- [2-2] Пробка с резба
- [2-3] Регулатор на температурата на въздуха
- [2-4] Шумозаглушител за изходящия въздух с капачка за отвеждане на въздуха (може да се завърта)
- [2-5] Съединение за разпределителя на въздуха

6. Технически данни

Наименование	Единици	
Необходимо работно налягане	min. 4 bar	min. 58 psi
Работна температура / околна температура	+5 °C - +60 °C	+41 °F - +140 °F
Температура на провода	SATA air warmer +5 °C - +35 °C / SATA air cooler +20 °C - +60 °C	SATA air warmer +41 °F - +95 °F / SATA air cooler +68 °F - +140 °F
Температура на съхранение	-20 °C - +60 °C	-4 °F - +140 °F
Макс. дължина на маркуча	40 m	131' 3"
Тегло на SATA air warmer / SATA air cooler	ca. 345 g	ca. 12,2 oz.
Работно налягане Предпазен маркуч за въздух под налягане	max. 10,0 bar	max. 145 psi

7. Първо пускане в експлоатация

Охладителят/нагревателят на въздуха е напълно монтиран и се доставя готов за работа.

След разопаковането проверете дали:

- Охладителят/нагревателят на въздуха не е повреден.
- Комплектацията на доставката е пълна (вижте глава 4).

8. Режим на регулиране



NOTICE

Внимание!

Задължително е компонентите за защита на дихателните пътища (ЛПЕ) да бъдат поставени и пуснати в действие в съответствие със спецификациите на производителя, описани в инструкциите за експлоатация.

8.1. Поставете охладителя/нагревателя на въздуха на регулиращия модул

[1-4] , [1-5] , [1-6]

- Вкарайте охладителя/нагревателя на въздуха в съединителя за

бърза връзка на модула на регулиращия вентил.

При използване на версия на вентила за регулиране на въздух с адсорбатор с активен въглен [1-6] манометърът [3-1] на регулиращия модул трябва да се монтира на охладителя, съотв. нагревателя на въздуха.

Развийте манометъра [3-1] с помощта на подходящ инструмент (SW14) и го извадете от регулиращия модул. Сега развийте винтовата тапа [3-2] на охладителя, съотв. нагревателя на въздуха с помощта на подходящ инструмент (вътрешен шестостен 4) и я извадете от охладителя, съотв. нагревателя на въздуха. Навлажнете резбата на винтовата тапа [3-2] с Loctite 242 и я завийте в регулиращия модул вместо манометъра. Навлажнете резбата на манометъра [3-1] с Loctite 242 и го завийте в охладителя, съотв. нагревателя на въздуха вместо винтовата тапа. Уверете се, че разстоянието до основата на охладителя, съотв. нагревателя на въздуха е ок. 3,5 mm [3-3]. Насочете манометъра по такъв начин, че да може да отчитате лесно показанията му при боядисване. Капачката за отвеждане на въздуха [2-4] на шумозаглушителя трябва да бъде позиционирана по такъв начин, че изходящият студен или топъл въздух да преминава настрани от тялото.



NOTICE

Внимание!

Завинтвайте внимателно компонентите в продукта. Проверете стегнатостта на винтовата връзка, след като изсъхне лепилото. Задължително при използване на версия на вентила за регулиране на въздух с адсорбатор с активен въглен манометърът [3-1] трябва да се преконфигурира, за да се гарантира правилното отчитане на необходимия дебит на въздуха чрез манометъра [3-1]. Когато работи системата за защита на дихателните пътища индикацията трябва да бъде винаги в зелената област.

8.2. Създаване на готовност за употреба

- Свържете защитен маркуч за състен въздух [1-7] към вентила за регулиране на въздуха [1-4],[1-5], [1-6].
- Свържете охладителя, съотв. нагревателя на въздуха [1-3], към разпределителя на въздуха [1-4], [1-5], [1-6].
- Свържете маркуча за въздух за дишане от качулката за дихателна защита [1-2] към охладителя, съотв. нагревателя на въздуха [1-3].
- Настройте необходимия дебит на въздушния разпределител

(вижте инструкциите за употреба на SATA vision 2000 n). Използвайте регулатора за въздушния дебит, за да проверите сигналната свирка на маската за респираторна защита и да осигурите минималния дебит. За целта затворете напълно регулатора и след това го отваряйте бавно, при изключен (когато е свързан) пистолет за боядисване, докато сигналната свирка престане да звучи.

- Настройте температурата на въздуха на желаната стойност чрез регулатора [5-1]

Устройството за дихателна защита е готово за употреба.

9. Поддръжка и полагане на грижи

За да се гарантира функцията на качулката за дихателна защита, е необходимо внимателно боравене с продукта, както и постоянна грижа за същия. Охладителят, съотв. нагревателят на въздуха, не се нуждаят от техническо обслужване. За поддържане в изправно състояние са налице резервни части (вижте глава 13).

10. Неизправности

Повреда	Причина	Отстраняване
В качулката за дихателна защита не постъпва достатъчно въздух. На качулката се включва предупредителен сигнал. Манометърът не е в зелената зона	Прекалено малък дебит на въздуха.	Увеличавайте дебита на въздуха през филтриращия модул, докато изчезне предупредителният сигнал на качулката.
Въздухът е прекалено студен	Регулаторът на охладителя на въздуха е отворен прекалено много	Регулаторът на охладителя на въздуха трябва да се завърти до достигането на желаната температура.
Въздухът е прекалено топъл	Регулаторът на нагревателя на въздуха е отворен прекалено много	Регулаторът на нагревателя на въздуха трябва да се завърти до достигането на желаната температура.

Ако се появят допълнителни неочаквани неизправности, изпратете продукта на отдела за обслужване на клиенти на SATA. (вижте глава

12).

11. Изхвърляне

Изхвърляне на охладителя, съотв. нагревателя на въздуха като материал, който може да се рециклира. За да избегнете увреждане на околната среда, спазвайте местните разпоредби и изхвърляйте правилно отпадъците!



12. Сервиз

принадлежност, резервни части и техническа помощ ще получите от Вашия търговец на SATA.

13. Резервни части

Поз.	Каталожен Нг.	Наименование	Брой
[4-1]	53934	Съединител за бърза връзка за изпускане на въздуха	1 бр.
[4-2]	1099	Пробка с резба	1 бр.
[4-3]	1503	Винт със скрита глава М4х8	1 бр.
[4-4]	65557	Бутон за ролка	1 бр.
[4-5]	29413	Съединителен нипел за подаване на въздух	1 бр.

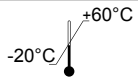
14. Означения на продукта

	Температурен диапазон при съхранение (- 20°C до + 60°C)
	Внимание! Спазвайте упътването за работа
	Година на производство
01/2024	Дата на производство (формат ММ/ГГГГ)

15. ЕО - Декларация за съответствие

Валидната в момента декларация за съответствие можете да намерите

на:



www.sata.com/downloads

目录 [原版: 德语]

1. 一般信息.....	25	9. 维护和保养.....	31
2. 使用.....	27	10. 故障.....	31
3. 说明.....	27	11. 废物处理.....	32
4. 交货标准.....	27	12. 售后服务.....	32
5. 构造.....	28	13. 备件.....	32
6. 技术参数.....	29	14. 产品上的标记.....	32
7. 首次使用.....	30	15. 欧盟一致性声明.....	32
8. 正常运行.....	30		



首先请阅读！

在调试前，请完整、认真通读本操作说明书和 SATA vision 2000 随附的系统说明。注意安全和危险提示！

请将本使用说明书始终妥善放在产品附近或任何人可随手取得的位置！

1. 一般信息

1.1. 导言

SATA air cooler 2000 / SATA air warmer 2000，下文称之为“空气冷却器/空气加热器”，是 SATA 呼吸防护系统的组成部分。呼吸防护系统的各个部件可以根据需要组合成一个呼吸防护装置。

操作说明书 SATA air vision 2000 n

SATA vision 2000 n 使用指南包含有关呼吸防护系统的重要上级信息。

操作说明书 SATA air cooler 2000 / SATA air warmer 2000

本使用指南的内容是针对产品在呼吸防护装置内的使用，并包含重要的产品特有信息。

1.2. 目标群

本操作说明书面向从事粉刷和油漆工作的手工业专业人员。工业和手工业企业内受过培训的喷漆作业人员。

1.3. 配件、备件和易损件

原则上只能使用 SATA 原厂附件、备件和易损件。非由 SATA 提供的附件未经过检测和批准。因使用未经批准的附件、备件和易损件而产生损失时，SATA 概不承担责任。

1.4. 质保和责任

SATA 的一般性商务条件，可能还存在的其他协议以及各现行的法规适用于此。

在以下情况下，SATA 不承担责任

- 不注意本使用指南
- 不按照规定使用产品。
- 聘用未经培训的人员。
- 呼吸空气供应不符合 DIN EN 12021。
- 未穿戴个人防护装备。
- 未使用原装附件、备件和易损件
- 不遵守向呼吸防护设备进送空气质量规定
- 擅自改装或进行技术性改造。
- 自然磨损/耗损
- 使用时产品受到非典型的冲击和撞击。
- 安装和拆卸

1.5. 对人员的要求

只有已完整阅读并理解本使用说明书的富有经验的专业人员和接受过指导的人员才允许使用空气冷却器/空气加热器。不可在疲劳状态或者受毒品、酒精或药物的影响时使用空气冷却器/空气加热器。



1.6. 个人防护设备

本空气冷却器/空气加热器是高效的监控保护装置，保护用户在进行涂装和类似工作时不受有毒环境影响。本空气冷却器/空气加热器与呼吸防护罩、安全鞋、防护服、防护手套和必要时的听力防护装置一起组成个人防护装备。

1.7. 对于所供应压缩空气质量的要求

仅允许在所供应压缩空气符合指定的呼吸空气相关规定时运行产品。运营商必须检查国家特定的规定并确保遵守这些规定。提示：在欧洲，要求遵守 DIN EN 12021。

1.8. 在有爆炸危险的区域的使用

	警告！爆炸危险！
	
<p>爆炸可造成生命危险</p> <p>在工业防爆危险区分类 0 的易爆区域内使用空气冷却器/空气加热器时，可能会导致爆炸</p> <p>→ 切勿将空气冷却器/空气加热器置于工业防爆危险区分类 0 的易爆区域内。</p>	

允许在工业防爆危险区分类 1 和 2 的易爆区域内使用/存放空气冷却器/空气加热器。

1.9. 安全提示

技术状况

- 在每次使用前检查空气冷却器/空气加热器是否损坏。
- 切勿在零件损坏或缺失的情况下将空气冷却器/空气加热器投入运行。
- 切勿对空气冷却器/空气加热器进行擅自改装或技术修改。

清洁

- 禁止使用含有酸或碱的清洁介质进行清洁。
- 禁止使用卤代烃基清洁介质。

2. 使用

预期用途

空气冷却器/空气加热器是呼吸防护装置 (SATA vision 2000 n) 的一个可选补充，用于冷却/加热呼吸空气温度。

不当使用

不按规定使用是指在有辐射或热污染的环境氛围中使用个人防护装置。

3. 说明

供气式面罩说明

最小规格 [1-4]

呼吸防护装置的最小规格包含

部件 - 呼吸防护罩、绑带以及空气调节阀。

扩展规格 [1-5]

呼吸防护装置的扩展规格包含部件 - 呼吸防护罩、绑带以及带三通（喷枪接口）的空气调节阀。

最大规格 [1-6]

呼吸防护装置的最大规格包含

部件 - 呼吸防护罩、绑带以及含有活性炭吸附剂的空气调节阀。

空气冷却器/空气加热器的说明

空气冷却器/空气加热器由以下主要部件组成：

- 呼吸防护罩接口 [2-1]
- 空气分配器接口 [2-3]
- 空气温度调节器 [2-4]

只能在 +20°C – +60°C 的管道温度范围内运行空气冷却器。

只能在 +5°C – +35°C 的管道温度范围内运行空气加热器。

4. 交货标准

- SATA air cooler 2000 / SATA air warmer 2000

■ 使用说明书

5. 构造

- | | | | |
|-------|---|-------|-------------------|
| [1-1] | 压缩空气供给系统 | [1-5] | 带三通（喷枪接口）的空气调节阀规格 |
| [1-2] | 呼吸防护罩 (SATA vision 2000 n) | [1-6] | 含有活性碳吸附剂的空气调节阀规格 |
| [1-3] | 空气冷却器/空气加热器 (SATA air cooler 2000 / SATA air warmer 2000) | [1-7] | 连接空气调节阀的安全压缩空气软管 |
| [1-4] | 空气调节阀规格 | [1-8] | 喷枪 |
| | | [1-9] | 喷枪的压缩空气软管 |

单个部件通过安全压缩空气软管 [1-7] 相互连接并与压缩空气供应系统 [1-1] 相连。这些部件相互协调，并且作为呼吸防护系统经过检测和批准。

- | | |
|-------|-----------------|
| [2-1] | 呼吸防护罩接口 |
| [2-2] | 闭锁螺栓 |
| [2-3] | 空气温度调节器 |
| [2-4] | 带排气帽（可转动）的排气消音器 |
| [2-5] | 连接空气调节器 |

6. 技术参数

名称	单位	
所需操作压力	min. 4 bar	min. 58 psi
运行温度/环境温度	+5 °C - +60 °C	+41 °F - +140 °F
管线温度	SATA air warmer +5 °C - +35 °C / SATA air cooler +20 °C - +60 °C	SATA air warmer +41 °F - +95 °F / SATA air cooler +68 °F - +140 °F
存储温度	-20 °C - +60 °C	-4 °F - +140 °F
最高软管长度	40 m	131' 3"
SATA air warmer / SATA air cooler 重量	ca. 345 g	ca. 12,2 oz.
安全压缩空气软管工作压力	max. 10,0 bar	max. 145 psi

7. 首次使用

将会完整组装空气冷却器/空气加热器，交货后可直接使用。

开箱后检查：

- 空气冷却器/空气加热器无损。
- 交货范围是否完整（见第 4 章）。

8. 正常运行



NOTICE

小心！

呼吸面罩组件 (个人防护装备 PSA) 的穿戴和使用方法必须根据使用说明书中所述的制造商要求进行。

8.1. 将空气冷却器/空气加热器安装在调节单元

[1-4]/[1-5]/[1-6] 上

- 将空气冷却器/空气加热器插接到调节阀单元的快速连接器中。

在使用含有活性碳吸附剂 [1-6] 的空气调节阀规格时，必须将调节单元上的压力计 [3-1] 安装到空气冷却器或空气加热器上。

使用合适的工具（扳手开口度 14）松开压力计 [3-1]，并将其从调节单元上移除。现在，用合适的工具（内六角 4）松开空气冷却器或空气加热器上的螺塞 [3-2]，并将其从空气加热器或空气冷却器上移除。用 Loctite 242 润湿螺塞 [3-2] 的螺纹，然后将其拧入调节单元，而不是压力计。用 Loctite 242 润湿压力计 [3-1] 上的螺纹，然后将其拧入空气冷却器或空气加热

器，而不是螺塞。确保与空气冷却器或空气加热器底座的距离约为 3.5 mm [3-3]。对齐压力计，对齐时确保涂漆模式下可轻松读取压力表。正确定位消音器上的排气帽 [2-4]，避免排出的冷风或热风吹到身体上。

**NOTICE****注意！**

将部件小心旋入到产品中。在粘合剂变干后，检查螺栓连接的密封性。在使用含有活性炭吸附剂的空气调节阀规格时，必须改装压力计 [3-1]，以确保在压力计 [3-1] 上正确显示所需的空气体积流量。在运行呼吸防护系统期间，读数必须始终处于绿色范围内。

8.2. 准备操作

- 将安全压缩空气软管 [1-7] 插接在空气调节阀 [1-4]/[1-5]/[1-6] 上。
 - 将空气冷却器或空气加热器 [1-3] 插接在空气分配器 [1-4]/[1-5]/[1-6] 上。
 - 将呼吸防护罩 [1-2] 的呼吸空气软管插接在空气冷却器或空气加热器 [1-3] 上。
 - 在空气分配器上调节所需空气体积流量（请参见 SATA Vision 2000 n 使用指南）。使用空气体积流量调节器检查呼吸防护罩的信号笛，确保最低体积流量。为此，完全旋紧调节器，随后在拔出喷枪（如果已插入）时慢慢旋开，直到信号笛不再响。
 - 用调节器 [5-1] 设置所需的空气温度
- 供气式面罩可以随时投入使用。

9. 维护和保养

为了确保呼吸防护罩的功能，需要谨慎对待以及经常保养产品。空气冷却器或空气加热器是免维护的。为维护提供了备件（参见第 13 章）。

10. 故障

故障	原因	解决办法
呼吸防护罩上空气太少时，会在防护罩上响起一个警告信号。压力计数值不在绿色范围内	空气体积流量太小。	提高过滤单元上的空气体积流量，直至防护罩上的警告信号消失。
空气温度太低	空气冷却器上的调节装置开启过大	关闭空气冷却器上的调节装置，直至达到所需温度。
空气温度太高	空气加热器上的调节装置开启过大	关闭空气加热器上的调节装置，直至达到所需温度。

出现其他意外故障时，将产品发送到 SATA 的客服部门。（参见第 12 章）。

11. 废物处理

将空气冷却器或空气加热器作为可回收原料进行废弃处理。为了避免污染环境，请注意当地规定并正确进行废弃处理！

12. 售后服务

您的 SATA 经销商可以为您提供配件、备件和技术支持。

13. 备件

位置	订货号	名称	数量
[4-1]	53934	用于空气输出端的快速连接器	1 只
[4-2]	1099	闭锁螺栓	1 个
[4-3]	1503	沉头螺栓 M4x8	1 个
[4-4]	65557	控制旋钮	1 个
[4-5]	29413	用于空气输入端的插接头	1 个

14. 产品上的标记

	存放期间的温度范围 (- 20° C 至 + 60° C)
	注意！参考使用说明书
	生产年份
01/2024	生产日期 (格式 MM/YYYY)

15. 欧盟一致性声明

您可通过如下网址查询当前有效的符合性声明：



www.sata.com/downloads

Obsah [původní verze: v němčině]

1. Všeobecné informace.....	35	9. Údržba a péče	41
2. Použití	37	10. Poruchy	41
3. Popis	38	11. Likvidace	42
4. Obsah dodávky	38	12. Zákaznický servis	42
5. Složení	38	13. Náhradní díly	42
6. Technické údaje.....	39	14. Označení na výrobku	42
7. První uvedení do provozu	39	15. EU prohlášení o shodě.....	43
8. Regulační režim	40		



Nejdříve si přečtěte:

Před uvedením do provozu si pečlivě přečtěte celý tento návod k obsluze a popis systému přiložený k výrobku SATA vision 2000. Dodržujte bezpečnostní pokyny a upozornění na nebezpečí!

Tento návod k použití mějte vždy u výrobku nebo na místě kdykoliv dostupném pro každého!

1. Všeobecné informace

1.1. Úvod

Chladič vzduchu SATA 2000 / ohřívač vzduchu SATA 2000, dále jen chladič vzduchu / ohřívač vzduchu, je součástí systému ochrany dýchacích cest od společnosti SATA. Různé komponenty systému ochrany dýchacích cest lze v závislosti na konkrétní potřebě složit do jednoho zařízení ochrany dýchacích cest.

Návod k obsluze SATA vision 2000 n

Návod k použití SATA vision 2000 n obsahuje důležité obecné informace o systému pro ochranu dýchacího ústrojí.

Návod k obsluze SATA air cooler 2000 / SATA air warmer 2000

Tento návod k použití se týká použití výrobku v rámci zařízení pro ochranu dýchacího ústrojí a obsahuje důležité informace specifické pro produkt.

1.2. Cílová skupina

Tento návod k obsluze je určen pro odborné pracovníky řemesla malířského a lakýrnického. Vyškolený personál pro lakýrnické práce v průmyslových podnicích a řemeslné výrobě.

1.3. Příslušenství, náhradní a rychle opotřebitelné díly

Je třeba používat pouze originální příslušenství, náhradní a rychle opotřebitelné díly od společnosti SATA. Díly příslušenství, které nebyly dodány společností SATA, nejsou vyzkoušeny a schváleny. Společnost SATA v žádném případě neručí na škody způsobené použitím neschváleného příslušenství, náhradních dílů a rychle opotřebitelných dílů.

1.4. Poskytnutí záruky a ručení

Platí všeobecné obchodní podmínky SATA a případné další smluvní dohody, jakož i příslušné platné zákony.

Společnost SATA nenese odpovědnost

- Nedodržení návodu k použití
- používání výrobku v rozporu se stanoveným účelem použití
- používání ze strany nezaškoleného personálu
- Přívod vdechovaného vzduchu neodpovídá DIN EN 12021.
- nepoužívání osobního ochranného vybavení
- Nepoužití originálního příslušenství, náhradních a opotřebitelných dílů
- Nedodržování předepsaných norem ohledně kvality vzduchu přiváděného do ochranného dýchacího přístroje
- svévolných přestavbách nebo technických úpravách
- Přirozená amortizace / přirozené opotřebení
- namáhání úderem netypickým pro dané použití
- montážních a demontážních pracích

1.5. Požadavky na personál

Chladič/ohřívač vzduchu smějí používat pouze zkušení kvalifikovaní pracovníci a zaškolení pracovníci, kteří si kompletně přečetli tento návod k použití a porozuměli mu. Chladič/ohřívač vzduchu nepoužívejte, pokud jste unaveni nebo pod vlivem drog, alkoholu nebo léků.





1.6. Osobní ochranné vybavení

Chladič/ohřívač vzduchu je vysoce účinný prostředek ochrany zdraví při lakýrnických pracích a souvisejících činnostech v nebezpečném prostředí. Chladič/ohřívač vzduchu je součástí osobních ochranných prostředků ve spojení s kuklou pro ochranu dýchacího ústrojí, bezpečnostní obuvi, ochranným oděvem, ochrannými rukavicemi a v případě potřeby ochranou sluchu.

1.7. Požadavky na kvalitu přiváděného stlačeného vzduchu

Provoz výrobku je přípustný pouze za předpokladu, že přiváděný stlačený vzduch odpovídá definovaným předpisům pro vdechovaný vzduch. Provozovatel je povinen ověřit národní předpisy a zajistit jejich dodržování. Upozornění: v Evropě je požadováno dodržování normy DIN EN 12021.

1.8. Použití v prostředí s nebezpečím výbuchu

 	Varování! Nebezpečí výbuchu!
 	
<p>Nebezpečí ohrožení života při výbuchu V důsledku použití chladiče vzduchu / ohřívače vzduchu v prostorech s nebezpečím výbuchu zóny 0 může dojít k výbuchu → Chladič vzduchu / ohřívač vzduchu nikdy neumísťujte do prostor s nebezpečím výbuchu zóny 0.</p>	

Chladič vzduchu / ohřívač vzduchu je schválen pro použití / skladování v prostorech s nebezpečím výbuchu zóny 1 a 2.

1.9. Bezpečnostní pokyny

Technický stav

- Chladič vzduchu / ohřívač vzduchu před každým použitím zkontrolujte, jestli není poškozený.
- Nikdy neuvádějte do provozu chladič vzduchu / ohřívač vzduchu, pokud je poškozen nebo v něm chybějí nějaké díly.
- Chladič vzduchu / ohřívač vzduchu nikdy svévolně nepřestavujte ani technicky neměňte.

Čištění

- K čištění nikdy nepoužívejte čisticí prostředky obsahující kyseliny nebo louhy.
- Nikdy nepoužívejte čisticí prostředky na bázi halogenovaných uhlovdíků.

2. Použití

Používání podle určení

Chladič vzduchu / ohřívač vzduchu je volitelný doplněk zařízení ochrany dýchacích cest (SATA vision 2000 n), který slouží k zchlazování / zahřívání teploty vdechovaného vzduchu.

Nesprávné použití

Použitím, které není v souladu s určeným účelem, je použití OOPP v atmosféře okolí zatížené zářením nebo horkem.

3. Popis

Popis zařízení na ochranu dýchacích cest

Minimální provedení [1-4]

Zařízení ochrany dýchacích cest obsahuje v minimálním provedení komponenty kukla pro ochranu dýchacích cest, nosný popruh a regulační ventil vzduchu.

Rozšířené provedení [1-5]

Zařízení ochrany dýchacích cest obsahuje v rozšířeném provedení komponenty kukla pro ochranu dýchacích cest, nosný popruh a regulační ventil vzduchu s T-kusem (přípojka pistole).

Maximální provedení [1-6]

Zařízení ochrany dýchacích cest obsahuje v maximálním provedení komponenty kukla pro ochranu dýchacích cest, nosný popruh a regulační ventil vzduchu s adsorbérem s aktivním uhlím.

Popis chladiče vzduchu / ohřivače vzduchu

Chladič vzduchu / ohřivač vzduchu obsahuje tyto hlavní komponenty:

- přípojka kukly pro ochranu dýchacích cest [2-1]
- přípojka rozvaděče vzduchu [2-3]
- Regulátor teploty vzduchu [2-4]

Chladič vzduchu by měl být provozován pouze v rozsahu teplot potrubí +20 °C – +60 °C.

Ohřivač vzduchu by měl být provozován pouze v rozsahu teplot potrubí +5 °C – +35 °C.

4. Obsah dodávky

- Chladič vzduchu SATA 2000 / ohřivač vzduchu SATA 2000
- Návod k obsluze

5. Složení

- | | | | |
|-------|--|-------|---|
| [1-1] | Systém zásobování stlačeným vzduchem | [1-3] | Chladič/ohřivač vzduchu (SATA air cooler 2000 / SATA air warmer 2000) |
| [1-2] | Kukla pro ochranu dýchacího ústrojí (SATA vision 2000 n) | [1-4] | V provedení regulační ventil vzduchu |

- [1-5]** V provedení regulační ventil vzduchu s T-kusem (přípojka pistole)
- [1-6]** V provedení regulační ventil vzduchu s adsorbérem s aktivním uhlím
- [1-7]** Bezpečnostní hadice pro stlačený vzduch k regulačnímu ventilu vzduchu
- [1-8]** Stříkáč pistole
- [1-9]** Hadice pro stlačený vzduch k lakovací pistoli

Jednotlivé komponenty jsou navzájem a se soustavou zásobování stlačeným vzduchem **[1-1]** spojeny bezpečnostními hadicemi stlačeného vzduchu **[1-7]**. Tyto komponenty jsou vzájemně sladěny a odzkoušeny a schváleny jako systém ochrany dýchacích cest.

- [2-1]** Přípojka kukly pro ochranu dýchacích cest
- [2-2]** Uzavírací šroub
- [2-3]** Regulátor teploty vzduchu
- [2-4]** Tlumič hluku pro odpadní vzduch s víčkem pro odvádění vzduchu (otáčecí)
- [2-5]** Přípojka rozdělovače vzduchu

6. Technické údaje

Název	Jednotka	
Požadovaný provozní tlak	min. 4 bar	min. 58 psi
Provozní teplota / teplota okolí	+5 °C - +60 °C	+41 °F - +140 °F
Teplota vedení	SATA air warmer +5 °C - +35 °C / SATA air cooler +20 °C - +60 °C	SATA air warmer +41 °F - +95 °F / SATA air cooler +68 °F - +140 °F
Skladovací teplota	-20 °C - +60 °C	-4 °F - +140 °F
Max. délka hadice	40 m	131' 3"
Hmotnost SATA air warmer / SATA air cooler	ca. 345 g	ca. 12,2 oz.
Pracovní tlak Bezpečnostní tlak - hadice	max. 10,0 bar	max. 145 psi

7. První uvedení do provozu

Chladič vzduchu / ohřívač vzduchu je expedován v kompletně smontovaném stavu připraveném k použití.

Po vybalení zkontrolujte, zda:

- Chladič vzduchu / ohříváč vzduchu nepoškozený.
- Je dodávka kompletní (viz kapitolu 4).

8. Regulační režim

NOTICE
Pozor!

Součásti ochrany dýchacích cest (OOP) je nutné nasadit a uvést do provozu v souladu se specifikacemi výrobce popsány v návodu k použití.

8.1. Chladič vzduchu / ohříváč vzduchu instalovat na regulační jednotce

[1-4] , [1-5] , [1-6]

- Chladič vzduchu / ohříváč vzduchu zasunout do rychlospojky jednotky regulačního ventilu.

Při použití v provedení regulační ventil vzduchu s adsorbérem s aktivním uhlím [1-6] se musí manometr [3-1] z regulační jednotky namontovat na chladič vzduchu, resp. ohříváč vzduchu.

Uvolněte manometr [3-1] vhodným nástrojem (SW14) a vyjměte jej z regulační jednotky. Nyní povolte šroubovou zátku [3-2] na chladiči vzduchu nebo ohříváči vzduchu pomocí vhodného nástroje (šestihran 4) a vyjměte ji z ohříváče vzduchu nebo chladiče vzduchu. Navlhčete závit šroubové zátky [3-2] přípravkem Loctite 242 a zašroubujte ji do regulační jednotky místo manometru. Navlhčete závit na manometru [3-1] přípravkem Loctite 242 a našroubujte jej do chladiče vzduchu nebo ohříváče vzduchu místo šroubovací zátky. Dbejte na to, aby vzdálenost od základny chladiče vzduchu nebo ohříváče vzduchu byla přibližně 3,5 mm [3-3]. Manometr nastavte tak, aby byl při lakování dobře čitelný. Víčko pro odvádění vzduchu [2-4] na tlumiči hluku polohujte tak, aby z tělesa proudil studený, resp. teplý výstupní vzduch.

NOTICE
Pozor!

Našroubujte komponenty opatrně do výrobků. Po zaschnutí lepidla zkontrolujte šroubový spoj, jestli těsní. Manometr [3-1] musí být nutně při použití v provedení regulační ventil vzduchu s adsorbérem s aktivním uhlím přestavěn, aby byl na manometru [3-1] zaručen správný údaj požadovaného objemového průtoku vzduchu. Údaj musí být při provozu systému ochrany dýchacích cest nepřetržitě v zelené oblasti.

8.2. Příprava zařízení k použití

- Zasuňte bezpečnostní hadici stlačeného vzduchu [1-7] na regulačním ventilu vzduchu [1-4], [1-5], [1-6].
- Zasuňte chladič vzduchu, resp. ohřívač vzduchu [1-3] na rozváděči vzduchu [1-4], [1-5], [1-6].
- Zasuňte hadici kukly pro ochranu dýchacích cest určenou pro vdechovaný vzduch [1-2] na chladiči vzduchu, resp. ohřívači vzduchu [1-3].
- Na rozdělovači vzduchu nastavte požadovaný průtokový objem vzduchu (viz návod k použití SATA vision 2000 n). **Pomocí regulátoru objemového průtoku vzduchu** zkontrolujte signální píšťalku kukly pro ochranu dýchacího ústrojí a zajistěte minimální objemový průtok. Za tímto účelem **regulátor zcela zavřete a následně pomalu** s odpojenou stříkáací pistolí (pokud je zapojená) **otevírejte, dokud neustane zvuk signální píšťalky**.
- Pomocí regulátoru [5-1] Teplota vzduchu nastavte požadovanou teplotu vzduchu

Zařízení na ochranu dýchacích cest je připraveno k provozu.

9. Údržba a péče

Pro zajištění funkce kukly pro ochranu dýchacích cest je nezbytné pečlivé zacházení, jakož i stálá péče o výrobek. Chladič vzduchu, resp. ohřívač vzduchu je bezúdržbový. Pro údržbu jsou k dispozici náhradní díly (viz kapitola 13).

10. Poruchy

Porucha	Příčina	Náprava
Přichází příliš málo vzduchu do kukly pro ochranu dýchacích cest. Začne znít varovný signál kukly. Manometr není v zelené oblasti	Příliš malý objemový průtok vzduchu.	Zvyšujte objemový průtok vzduchu na filtrační jednotce, dokud se nevypne varovný signál na kukle.
Příliš studený vzduch	Až moc otevřená regulace na chladiči vzduchu	Otáčejte regulátorem na chladiči vzduchu, dokud nebude dosaženo požadované teploty.

Porucha	Příčina	Náprava
Příliš teplý vzduch	Až moc otevřená regulace na ohřivači vzduchu	Otáčejte regulátorem na ohřivači vzduchu, dokud nebude dosaženo požadované teploty.

Pokud se vyskytnou nějaké další neočekávané poruchy, odešlete výrobek na

zákaznický servis společnosti SATA. (viz kapitola 12).

11. Likvidace

Likvidace chladiče vzduchu nebo ohřivače vzduchu jako recyklovatelného materiálu. Aby nedošlo k poškození životního prostředí, dodržujte místní předpisy a proveďte odbornou likvidací!



12. Zákaznický servis

Příslušenství, náhradní díly a technickou podporu získáte u svého prodejce SATA.

13. Náhradní díly

Pol.	Obj. č.	Název	Počet
[4-1]	53934	Rychlospojka pro výstup vzduchu	1 ks
[4-2]	1099	Uzavírací šroub	1 ks
[4-3]	1503	Šroub se zápusťnou hlavou M4x8	1 ks
[4-4]	65557	Šroub na ovládání paprsku	1 ks
[4-5]	29413	Zasouvací vsuvka pro vstup vzduchu	1 ks

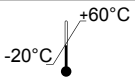
14. Označení na výrobku

	Teplotní rozsah při skladování (- 20° C až + 60° C)
	Pozor! Dodržujte návod k použití
	Rok výroby

01/2024

Datum výroby (formát MM/RRRR)

15. EU prohlášení o shodě

Aktuálně platné prohlášení o shodě najdete zde:



www.sata.com/downloads

Indholdsfortegnelse [Original tekst: Tysk]

1. Generel information.....45	9. Vedligeholdelse og pleje.....51
2. Anvendelse.....47	10. Fejlmeddelelser51
3. Beskrivelse47	11. Bortskaffelse.....51
4. Samlet levering.....48	12. Kundeservice.....51
5. Opbygning48	13. Reservedele51
6. Tekniske data49	14. Mærkning på produktet52
7. Første ibrugtagning49	15. EU overensstemmelseserklæring52
8. Reguleringsdrift49	



Læs dette først!

Inden ibrugtagningen skal denne driftsvejledning og systembeskrivelsen, der følger med SATA vision 2000, læses helt og grundigt. Overhold sikkerheds- og faresymboler!

Opbevar altid denne betjeningsvejledning sammen med produktet eller på et sted, der til enhver tid er tilgængeligt for alle!

1. Generel information

1.1. Indledning

SATA air cooler 2000 / SATA air warmer 2000, i det følgende kaldet luftkøler / luftopvarmer, er en del af åndedrætsværnet fra SATA. De forskellige komponenter i åndedrætsværnet kan samles iht. behovet for et åndedrætsværn.

Driftsvejledning SATA air vision 2000 n

Brugsanvisningen til SATA vision 2000 n indeholder vigtige generelle oplysninger om åndedrætsværnet.

Driftsvejledning SATA air cooler 2000 / air warmer 2000

Denne brugsanvisning forklarer brugen af produktet i et åndedrætsværn og indeholder vigtige produktspecifikke oplysninger.

1.2. Målgruppe

Denne driftsvejledning er beregnet til fagfolk inden for maler- og håndværkerfirmaer. Uddannet personale inden for malerarbejde i industri og håndværk.

1.3. Tilbehør, reserve- og sliddele

Brug kun originalt tilbehør, reserve- og sliddele fra SATA. Tilbehør, der ikke er leveret af SATA, er ikke testet og godkendt. SATA påtager sig intet ansvar for skader som følge af anvendelsen af ikke-godkendt tilbehør, reserve- og sliddele.

1.4. Garanti og ansvar

SATAs almindelige forretningsbetingelser, eventuelle yderligere kontraktlige aftaler samt gældende lovgivning er gældende for dette produkt.

SATA er ikke ansvarlig for

- Manglende overholdelse af brugsanvisningen
- Ukorrekt anvendelse af produktet
- Brug af ikke-uddannet personale
- Tilførsel af indåndingsluft ikke i henhold til DIN EN 12021.
- Manglende anvendelse af personligt beskyttelsesudstyr
- Manglende brug af originalt tilbehør, originale reserve- og sliddele
- Manglende overholdelse af retningslinjerne vedr. den luftkvalitet, ånde-drætsværnet tilføres
- Ombygning eller tekniske ændringer udført af brugeren
- Naturlig slitage/slid
- Atypisk slagbelastning
- Monterings- og demonteringsarbejder

1.5. Krav til personale

Luftkøleren/luftvarmeren må kun anvendes af erfarne fagfolk og oplært personale, som har læst og forstået hele denne brugsanvisning. Brug ikke luftkøleren/luftvarmeren, hvis du er træt eller påvirket af stoffer, alkohol eller medicin.



1.6. Personligt beskyttelsesudstyr

Luftkøleren/luftvarmeren er en højeffektiv forholdsregel til forebyggelse af sundheden ved lakeringsarbejde og aktiviteter i forbindelse hermed i sundhedsfarlige miljøer. Luftkøleren/luftvarmeren er en del af de personlige værnemidler (PV) sammen med åndedrætsværn, sikkerhedssko, beskyttelsesdragt, beskyttelseshandsker og om nødvendigt høreværn.

1.7. Krav til trykluftkvaliteten, der tilføres

Produktet må kun tages i drift, hvis den tilførte trykluft overholder de foreskrevne regler for indåndingsluft. Landespecifikke regler skal kontrolleres af operatøren, og overholdelse af dem skal sikres af operatøren. Bemærk: I Europa kræves overholdelse af DIN EN 12021.

1.8. Anvendelse i eksplosionsfarlige områder

		Advarsel! Eksplosionsfare!
▲ DANGER		

Livsfare pga. eksplosion
 Ved at bruge luftkøleren / luftopvarmeren i eksplosive områder i ex-zone 0 kan der opstå en eksplosion
 → Sæt aldrig luftkøleren / luftopvarmeren ind i eksplosive områder i ex-zone 0.

Luftkøleren / luftopvarmeren er godkendt til anvendelse/opbevaring i eksplosionsfarlige områder i ex-zone 1 og 2.

1.9. Sikkerhedshenvisninger

Teknisk tilstand

- Luftkøleren / luftopvarmeren skal kontrolleres for skader før hver anvendelse.
- Luftkøleren / luftopvarmeren må aldrig tages i brug i tilfælde af skader eller manglende dele.
- Luftkøleren / luftopvarmeren må aldrig ombygges eller ændres teknisk på egen hånd.

Rengøring

- Brug aldrig syre- eller ludholdige rengøringsmidler til rengøringen.
- Må aldrig bruges med rengøringsmidler baseret på halogeniserede kulbrinter.

2. Anvendelse

Korrekt anvendelse

Luftkøleren/luftvarmeren er et valgfrit supplement til åndedrætsværnet (SATA vision 2000 n) og bruges til at afkøle/opvarme indåndingsluftens temperatur.

Ikke tilsigtet anvendelse

Utsigtet brug er brugen af personlige værnemidler i atmosfærer udsat for stråling eller varme.

3. Beskrivelse

Beskrivelse af åndedrætsværnsystemet

Minimal udførelse [1-4]

Åndedrætsværnet består i den minimale udførelse af Komponenterne åndedrætsværn, bærerem og luftreguleringsventil.

Udvidede udførelser [1-5]

Åndedrætsværnet består i den udvidede udførelse af komponenterne åndedrætsværn, bærerem og luftreguleringsventil med T-stykke (pistoltilslutning).

Maksimale udførelser [1-6]

Åndedrætsværnet består i den maksimale udførelse af Komponenterne åndedrætsværn, bærerem og luftreguleringsventil med aktiv kuladsorber.

Beskrivelse luftkøler / luftopvarmer

Luftkøleren / luftopvarmeren består af hovedkomponenterne:

- Tilslutning åndedrætsværn [2-1]
- Tilslutning luftfordeler [2-3]
- Lufttemperaturregulering [2-4]

Luftkøleren bør kun bruges i et ledningstemperaturområde på +20°C – +60°C.

Luftopvarmeren bør kun bruges i et ledningstemperaturområde på +5°C – +35°C.

4. Samlet levering

- SATA air cooler 2000 / SATA air warmer 2000
- Betjeningsvejledning

5. Opbygning

- | | | | |
|-------|--|-------|--|
| [1-1] | Trykluftstilførselssystem | [1-5] | Udførelse luftreguleringsventil med T-stykke (pistoltilslutning) |
| [1-2] | Åndedrætsværn (SATA vision 2000 n) | [1-6] | Udførelse luftreguleringsventil med aktiv kuladsorber |
| [1-3] | Luftkøler/luftvarmer (SATA air cooler 2000 / SATA air warmer 2000) | [1-7] | Sikkerhedstrykluftslange til luftreguleringsventil |
| [1-4] | Udførelse luftreguleringsventil | [1-8] | Sprøjtepistol |
| | | [1-9] | Trykluftslange til sprøjtepistol |

De enkelte komponenter forbindes med hinanden og med trykluftforsyningsystemet [1-1] med sikkerheds-trykluftslangerne [1-7]. Komponenterne er matchet og testet som et åndedrætsværn og frigivet.

- [2-1] Tilslutning åndedrætsværn med luftudledningskappe
 [2-2] Låseskrue (drejelig)
 [2-3] Lufttemperaturregulering [2-5] Tilslutning luftfordeler
 [2-4] Lyddæmper til afgangsluft

6. Tekniske data

Betegnelse	Enhed	
Nødvendigt driftstryk	min. 4 bar	min. 58 psi
Drifts-/omgivende temperatur	+5 °C - +60 °C	+41 °F - +140 °F
Ledningstemperatur	SATA air warmer +5 °C - +35 °C / SATA air cooler +20 °C - +60 °C	SATA air warmer +41 °F - +95 °F / SATA air cooler +68 °F - +140 °F
Opbevaringstemperatur	-20 °C - +60 °C	-4 °F - +140 °F
Maks. slangelængde	40 m	131' 3"
Vægt SATA air warmer / SATA air cooler	ca. 345 g	ca. 12,2 oz.
Arbejdstryk sikkerhedsstryk- luftslange	max. 10,0 bar	max. 145 psi

7. Første ibrugtagning

Luftkøleren / luftopvarmeren er fuldt samlet og leveres klar til drift.

Kontroller følgende efter udpakning:

- Luftkøler / luftopvarmer ubeskadiget.
- At leveringsomfanget er komplet (se kapitel 4).

8. Reguleringsdrift



NOTICE

Forsigtig!

Iførelse og ibrugtagning af åndedrætsværnkomponenterne (PPE) skal ske i overensstemmelse med producentens specifikationer, som er beskrevet i brugsanvisningen.

8.1. Sæt luftkøler / luftopvarmer ved reguleringsenheden

[1-4] , [1-5] , [1-6]

- Sæt luftkøler / luftopvarmer ind i lynkoblingen på reguleringsventil-en-

heden.

Ved brug af udførelse luftreguleringsventil med aktiv kuladsorber [1-6] skal manometeret [3-1] monteres på luftkøleren eller luftopvarmeren. Løsn manometeret [3-1] med et egnet værktøj (SW14), og fjern det fra reguleringsenheden. Løsn nu skruerproppen [3-2] på luftkøleren eller luftvarmeren med et passende værktøj (indvendig sekskant 4), og fjern den. Fugt gevindet på skruerproppen [3-2] med Loctite 242, og skru den ind i reguleringsenheden i stedet for manometeret. Fugt gevindet på manometeret [3-1] med Loctite 242, og skru det ind i luftkøleren eller luftvarmeren i stedet for skruerproppen. Sørg for, at afstanden til bunden af luftkøleren eller luftvarmeren er ca. 3,5 mm [3-3]. Juster manometeret, så det er let at aflæse under malingen. Luftudledningskappen [2-4] på lydæmperen skal placeres, så den kolde eller varme afgangsluft strømmer væk fra kroppen.



NOTICE

OBS!

Skru forsigtigt komponenterne ind i produkterne. Kontroller, at forskruingen er tæt, når limen er tørret. Manometeret [3-1] skal nødvendigvis ombygges ved brug af udførelse luftreguleringsventil med aktiv kuladsorber for at sikre en korrekt visning af den nødvendige luftvolumenstrøm ved manometeret [3-1]. Visningen skal altid være i det grønne område ved driften af åndedrætsværnet.

8.2. Etablering af driftsberedskab

- Sæt sikkerheds-trykluftsslagen [1-7] på luftreguleringsventilen [1-4],[1-5], [1-6].
- Sæt luftkøler eller luftopvarmer [1-3] på luftfordeleren [1-4], [1-5], [1-6].
- Sæt åndedrætsslagen fra åndedrætsværnet [1-2] på luftkøleren eller luftopvarmeren [1-3].
- Indstil den nødvendige luftmængde på luftfordeleren (se brugsanvisningen til SATA vision 2000 n). **Brug luftmængderegulatoren** til at kontrollere signalføjten på åndedrætsværnet og kontrollere den minimale luftstrøm. Det **gøres ved at lukke regulatoren helt til og derefter langsomt** åbne den med sprøjtepipetten taget ud af stikkontakten (**hvis den er tilsluttet**), **indtil signalføjten ikke længere lyder**.
- Indstil den ønskede lufttemperatur med regulatoren [5-1] lufttemperatur Åndedrætsværnet er klar til brug.

9. Vedligeholdelse og pleje

For at sikre åndedrætsværnets funktion er omhyggelig håndtering og konstant pleje af produktet påkrævet. Luftkøleren / luftopvarmeren er vedligeholdelsesfri. Der er reservedele tilgængelige til vedligeholdelsen (se kapitel 13).

10. Fejlmeddelelser

Fejl	Årsag	Hjælp
Der kommer for lidt luft til åndedrætsværnet. Der lyder et advarselssignal ved hættens. Manometer i det grønne område	For lav luftvolumenstrøm.	Forøg luftvolumenstrømmen ved filterenheden, indtil advarselssignalet ved hættens slukkes.
Luft er for kold	Regulering ved luftkøler åbnet for meget	Reguleringen ved luftkøleren skal drejes, indtil den ønskede temperatur er nået.
Luft er for varm	Regulering ved luftopvarmer åbnet for meget	Reguleringen ved luftopvarmeren skal drejes, indtil den ønskede temperatur er nået.

Hvis der skulle optræde andre uventede fejl, sendes produktet til kundeserviceafdelingen hos SATA. (se kapitel 12).

11. Bortskaffelse

Bortskaffelse af luftkøleren eller luftvarmeren til genvinding. For at undgå skader på miljøet skal du overholde lokale bestemmelser og bortskaffe produktet korrekt!

12. Kundeservice



Tilbehør, reservedele og teknisk support får du hos din nærmeste SATA-forhandler

13. Reservedele

Pos.	Art. nr.	Betegnelse	Antal
[4-1]	53934	Lynkobling til luftudgang	1 stk.
[4-2]	1099	Låseskrue	1 stk.
[4-3]	1503	Forsænket skrue M4x8	1 stk.

Pos.	Art. nr.	Betegnelse	Antal
[4-4]	65557	Riflet knap	1 stk.
[4-5]	29413	Stiknippel til luftindgang	1 stk.

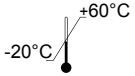
14. Mærkning på produktet

	Temperaturområde under opbevaring (- 20°C til + 60°C)
	Bemærk! Følg betjeningsvejledningen
	Produktionsår
01/2024	Produktionsdato (Format MM/ÅÅÅÅ)

15. EU overensstemmelseserklæring

Du finder den aktuelt gældende konformitetserklæring under:



www.sata.com/downloads

Sisukord [originaalsõnastus: saksakeelne]

1. Üldine informatsioon.....53	9. Tehnohooldus ja hooldus.....59
2. Kasutamine55	10. Rikked59
3. Kirjeldus.....55	11. Jäätmekäitlus59
4. Tarnekomplekt56	12. Kliendiabi- ja teeninduskeskus.....59
5. Aufbau56	13. Varuosad59
6. Tehnilised andmed57	14. Tootel olev märgistus.....60
7. Esmakordne kasutuselevõtt.....57	15. EL vastavusdeklaratsioon60
8. Tavarežiim57	



Kõigepealt lugege!

Enne kasutuselevõttu lugege see kasutusjuhend ja SATA vision 2000-ga kaasas olev süsteemi kirjeldus täielikult ja hoolikalt läbi. Järgige ohutus- ja ohunõuandeid!

Hoidke käesolevat kasutusjuhendit alati toote läheduses või igal ajal kõigile ligipääsetavas kohas!

1. Üldine informatsioon

1.1. Sissejuhatus

SATA air cooler 2000 / SATA air warmer 2000, edaspidi „õhujahuti/õhusoojendi“, on SATA hingamiskaitse süsteemi osa. Hingamiskaitse süsteemi erinevaid komponente võib olenevalt vajadusele paigaldada hingamiskaitse seadisele.

Kasutusjuhend SATA vision 2000 n

SATA vision 2000 n kasutusjuhend sisaldab olulist üldist teavet hingamisteede kaitsevahendite süsteemi kohta.

Kasutusjuhend SATA air cooler 2000 / SATA air warmer 2000

Käesolev kasutusjuhend käsitleb toote kasutamist hingamisteede kaitsevahendis ja sisaldab olulist tootespetsiifilist teavet.

1.2. Sihtrühm

See kasutusjuhend on mõeldud maalri- ja lakitööriistade spetsialistidele. Värvitööde spetsialistidele tööstus- ja käsitöötetevõttes.

1.3. Tarvikud, varu- ja kuluosad

Kasutada tohib ainult SATA originaaltarvikuid, varuosasid ja kuluvasi. Lisatarvikuid, mida SATA ei ole tarninud, ei ole testitud ega heaks kiidetud. SATA ei vastuta kinnitamata tarvikute, varuosade ja kuluvaside kasutamise põhjustatud kahjude eest.

1.4. Garantii ja vastutus

Kehtivad nii SATA üldised tüüptingimused ja vastavalt olukorrale täiendavad lepingulised kokkulepped kui ka vastavalt kehtivad seadused.

SATA ei vastuta

- Kasutusjuhendi eiramine
- toote mittesihipärane kasutamine
- kasutamine väljaõppeta personali poolt
- Hingamisõhu juurdevool ei vasta standardile DIN EN 12021.
- isikliku kaitsevarustuse puudumine
- Originaaltarvikute, varu- ja kuluvaside mittekasutamine
- Hingamiskaitseseadme juurdevoolava õhu kvaliteedi vaikeandmetest mittekinnipidamine
- Omavoliline ümberehitamine või tehnilised muudatused
- Loomulik kulumine
- Kasutamisest mittetulenev koormus
- monteerimis- ja demonteerimistööd

1.5. Nõudmised töötajatele

Õhujahuti/õhusoojendit tohivad kasutada ainult kogenud spetsialistid ja koolitatud töötajad, kes on käesoleva kasutusjuhendi täielikult läbi lugenud ja sellest aru saanud. Ärge kasutage õhujahuti/õhksoojendit, kui olete väsinud või kui olete narkootikumide, alkoholi või ravimite mõju all.





1.6. Isiklikud kaitsevahendid

Õhujahuti/õhksoojendi pakub väga tõhusat tervisekaitset värvimistööde ja nendega seotud tegevuste ajal ohtlikus keskkonnas. Õhujahuti/õhksoojendi on isikukaitsevahendite, PPE osa koos kapuutsiga hingamiskaitse, turvajalanõude, kaitseülrikonna, kaitsekinnaste ja vajaduse korral kuulmis- kaitsevahenditega.

1.7. Tarnitud suruõhu kvaliteedile esitatavad nõuded

Toodet võib kasutada ainult siis, kui tarnitav suruõhk vastab hingamisõhule esitatavatele nõuetele. Käitaja peab kontrollima riigipõhiseid eeskirju ja tagama nendest kinnipidamise. Märkus. Euroopas on kohustuslik pidada kinni standardist DIN EN 12021.

1.8. Kasutamine plahvatusohtlikes keskkonnades

		Hoiatus! Plahvatusoht!
		
Eluohtlik plahvatuse korral		
<p>Õhujahuti/õhusoojendi kasutamisel plahvatusohtlikus piirkonnas Ex-Zone 0 võib esineda plahvatus.</p> <p>→ Ärge viige õhujahutit/õhusoojendit kunagi Ex-Zone 0 plahvatusohtlikusse piirkonda.</p>		

Õhusoojendi/õhujahuti on lubatud kasutamiseks/hoiustamiseks plahvatusohtlikes piirkondades Ex-Zone 1 ja 2.

1.9. Ohutusjuhised

Tehniline seisund

- Kontrollige õhujahutit/õhusoojendit enne kasutamist kahjustuste osas.
- Ärge kasutage õhujahutit/õhusoojendit kunagi kahjustuste või puuduvate osade korral.
- Õhujahutit/õhusoojendit ei tohi kunagi omavoliliselt modifitseerida ega tehniliselt muuta.

Puhastamine

- Ärge kunagi kasutage puhastamiseks happelisi või leeliselisi puhastusvahendeid.
- Mitte mingil juhul ei tohi kasutada halogeenitud süsivesinikel põhinevaid puhastusvahendeid.

2. Kasutamine

Sihipärane kasutamine

Õhujahuti/õhusoojendi on hingamiskaitseseadme (SATA vision 2000 n) lisavarustus ja seda kasutatakse hingamisõhu temperatuuri jahutamiseks/soojendamiseks.

Mitteotstarbekohane kasutamine

Mitte-eesmärgipärase kasutamise all mõeldakse isikukaitsevahendite kasutamist päikselistes või kuumades keskkonnatingimustes.

3. Kirjeldus

Hingamiskaitseseadise kirjeldus

Minimaalne versioon [1-4]

Hingamiskaitseeseadis koosneb minimaalses versioonis hingamiskaitsekapuutsi, kanderihma ja õhureguleerimisklapi komponentidest

Täiendatud versioon [1-5]

Hingamiskaitseeseadis koosneb täiendatud versioonis hingamiskaitsekapuutsi, kanderihma ja kolmikuga (püstolühendus) õhureguleerimisklapi komponentidest.

Maksimaalne versioon [1-6]

Hingamiskaitseeseadis koosneb maksimaalses versioonis hingamiskaitsekapuutsi, kanderihma ja aktiivsöe adsorberiga õhureguleerimisklapi komponentidest.

Õhujahuti/õhusoojendi kirjeldus

Õhujahuti/õhusoojendi koosneb järgmistest peamistest komponentidest:

- Hingamiskaitsekapuutsi ühendus [2-1]
- Õhujahuti ühendus [2-3]
- õhutemperatuuri regulaator [2-4].

Õhujahutit tohib kasutada ainult vooliku temperatuuril +20°C – +60°C.

Õhusoojendit tohib kasutada ainult vooliku temperatuuril +5°C – +35°C.

4. Tarnekomplekt

- Õhujahuti SATA air cooler 2000 / õhusoojendi SATA air warmer 2000
- Kasutusjuhend

5. Aufbau

- | | | | |
|-------|---|-------|---|
| [1-1] | Suruõhutoitesüsteem | [1-5] | Kolmikuga (püstolühendus) õhureguleerimisklapi versioon |
| [1-2] | Kapuutsiga hingamiskaitse (SATA vision 2000 n) | [1-6] | Aktiivsöe adsorberiga õhureguleerimisklapi versioon |
| [1-3] | Õhujahuti / õhusoojendi (SATA air cooler 2000 / SATA air warmer 2000) | [1-7] | Turva-suruõhuvoolik õhureguleerimisklapile |
| [1-4] | Õhureguleerimisklapi versioon | [1-8] | Värvipüstol |
| | | [1-9] | Suruõhuvoolik värvipüstolile |

Eraldi komponendid ühendatakse teineteisega ja suruõhu varustussüsteemiga [1-1] turva-suruõhuvoolikuga [1-7]. Need komponendid on omavahel häälestatud ning kontrollitud ja heaks kiidetud hingamiskaitse-süsteemina.

- [2-1] Hingamiskaitsekapuutsi ühendus
- [2-2] Kinnituskruvi
- [2-3] õhutemperatuuri regulaator
- [2-4] Õhu väljatõmbekorgiga heitõhu summuti (keeratav)
- [2-5] Õhujaoturi ühendus

6. Tehnilised andmed

Nimetus	Ühik	
Vajalik tööõhk	min. 4 bar	min. 58 psi
töö-/keskkonnatemperatuur	+5 °C - +60 °C	+41 °F - +140 °F
voolikutemperatuur	SATA air warmer +5 °C - +35 °C / SATA air cooler +20 °C - +60 °C	SATA air warmer +41 °F - +95 °F / SATA air cooler +68 °F - +140 °F
Säilitamistemperatuur	-20 °C - +60 °C	-4 °F - +140 °F
Max vooliku pikkus	40 m	131' 3"
SATA air warmer / SATA air cooleri mass	ca. 345 g	ca. 12,2 oz.
Tööõhk Ohutus suruõhu-voolik	max. 10,0 bar	max. 145 psi

7. Esmakordne kasutuselevõtt

Õhujahuti/õhusoojendi tarnitakse terviklikult ja kasutusvalmina.

Pärast lahtipakkimist kontrollige alljärgnevat.

- Õhujahuti/õhusoojendi kahjustamata.
- Kas tarnekomplekt on terviklik (vt peatükki 4).

8. Tavarežiim

	NOTICE	Ettevaatust!
<p>Hingamisteede kaitset pakkuva komponendi (isikukaitsevahend) kinnitamisel ja kasutamisel tuleb täpselt järgida kasutusjuhendis toodud tootja juhiseid.</p>		

8.1. Õhujahuti/õhusoojendi reguleerimisseadisel

Paigaldage [1-4] , [1-5] , [1-6]

■ Pange õhujahuti/õhusoojendi reguleerimisklapi elemendi kiirliitmikusse. Kui kasutatakse aktiivsöefiltriga [1-6] varustatud õhukontrolliventili versiooni, tuleb manomeeter [3-1] paigaldada juhtseadmest õhujahuti või õhusoojendi juurde.

Vabastage manomeeter [3-1] sobiva tööriista (SW14) abil ja eemaldage see reguleerimisseadmest. Vabastage nüüd sobiva tööriista (kuuskantotsak 4) abil õhujahuti või õhusoojendi kruvipistik [3-2] ja eemaldage see õhusoojendist või õhujahutist. Määrige kruvipistiku [3-2] keermele Loctite 242 ja keerake see manomeetri asemel reguleerimisseadmesse. Määrige manomeetri [3-1] keermele Loctite 242 ja keerake see kruvipistiku asemel õhujahuti või õhusoojendi külge. Veenduge, et kaugus õhujahuti või õhusoojendi alusest oleks umbes 3,5mm [3-3]. Joondage manomeeter nii, et seda oleks värvimise ajal lihtne lugeda. Õhuväljundi kork [2-4] summutil peab asetsema nii, et külm või soe väljalaskeõhk voolab korpusse eemale.



NOTICE

Tähelepanu!

Keerake komponendid ettevaatlikult tootesse. Kontrollige kinnitusi lekete osas, kui liim on kuivanud. Manomeeter [3-1] tuleb kindlasti aktiivsöe adsorberiga õhureguleerimisklapiga versiooni kasutamise korral eemaldada, et tagada vajaliku õhuvoolu näit manomeetril [3-1]. Näit peab olema hingamiskaitseüsteemi kasutamise ajal rohelises alas.

8.2. Kasutusvalmis seadmine

- Pange turva-suruõhuvoolik [1-7] õhureguleerimisklapile [1-4],[1-5], [1-6].
- Pange õhujahuti või õhusoojendi [1-3] õhujaoturile [1-4], [1-5], [1-6].
- Pange hingamiskaitsekapuutsi hingamisõhu voolik [1-2] õhujahutile või õhusoojendile [1-3].
- Seadistage vajalik õhuvooluhulk õhujaoturil (vt SATA vision 2000 n kasutusjuhendit). **Kasutage õhuvooluhulga regulaatorit**, et kontrollida hingamiskaitseklapi signaalvile ja tagada minimaalne õhuvooluhulk. Selleks **sulgege regulaator täielikult ja seejärel avage see aeglaselt**, kusjuures värvipüstol on lahti ühendatud (kui see on ühendatud), **kuni signaalvile ei kostu enam**.
- Seadistage regulaatori [5-1] abil õhutemperatuur soovitud õhutemperatuurini.

Hingamiskaitseeadis on kasutusvalmis.

9. Tehnohooldus ja hooldus

Hingamiskaitsekapuutsi talitluse tagamiseks on vajalik toote hoolikas käsitlemine ning selle pidev hooldus. Õhujahuti või õhusoojendi on hooldsuvad. Hoolduseks on saadaval varuosad (vt peatükk 13).

10. Rikked

Rike	Põhjus	Abinõu
Hingamiskaitsekapuutsi tuleb liiga vähe õhku. Kõlab kapuutsi hoiatussignaal. Manomeeter on rohelises alas.	Liiga väike õhuvool.	Suurendage õhuvoolu filtrielemendil, kuni hoiatussignaal kapuutsil kustub.
Õhk on liiga külm.	Õhujahuti regulaator on liiga palju avatud.	Keerake õhujahuti regulaator rohkem kinni, kuni on saavutatud soovitud temperatuur.
Õhk on liiga soe.	Õhusoojendi regulaator on liiga palju avatud.	Keerake õhusoojendi regulaator rohkem kinni, kuni on saavutatud soovitud temperatuur.

Kui esineb muid ootamatuid tõrkeid, saatke toode SATA klienditeenindusse. (vt peatükk 12).

11. Jäätmekäitlus

Õhujahuti või õhusoojendi kõrvaldamine taaskasutatava materjalina. Keskkonnakahjustuste vältimiseks järgige kohalikke eeskirju ja kõrvaldage nõuetekohaselt!



12. Kliendiabi- ja teeninduskeskus

Tarvikuid, varuosasid ja tehnilist abi saate oma SATA müügiesindaja kaudu

13. Varuosad

Nr	Art-nr	Nimetus	Kogus
[4-1]	53934	Õhu väljalaskeava kiirliitmik	1 tk
[4-2]	1099	Kinnituskrugi	1 tk
[4-3]	1503	Süvistatud kruvi M4x8	1 tk
[4-4]	65557	rihvelpea	1 tk
[4-5]	29413	Õhu sisselaskeava pistik	1 tk

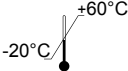
14. Tootel olev märgistus

	Temperatuurivahemik hoiustamisel (- 20° C kuni + 60° C)
	Tähelepanu! Järgige kasutusjuhendit.
	Tootmise aasta
01/2024	Tootmise kuupäev (vorming KK/AAAA)

15. EL vastavusdeklaratsioon

Uusima kehtiva vastavusdeklaratsiooni leiate aadressilt:



www.sata.com/downloads

Content [Original Version: German]

1. General information.....61	9. Maintenance and Care.....67
2. Use.....63	10. Malfunctions.....67
3. Description.....64	11. Disposal.....68
4. Scope of Delivery.....64	12. After Sale Service.....68
5. Technical Design.....64	13. Spare parts.....68
6. Technical details.....65	14. Label on the product.....68
7. First use.....65	15. EU Declaration of Conformity.....69
8. Normal Operation.....66	



Read first!

Before commissioning, read this operating manual and the system description accompanying the SATA vision 2000 completely and carefully. Pay attention to safety and hazard notifications!

Always make sure that these operating instructions are kept with the product or keep them easily accessible for everyone at any time!

1. General information

1.1. Introduction

The SATA air cooler 2000 / SATA air warmer 2000, referred to as the air cooler / air warmer in the remaining part of this document, is a part of the SATA respiratory protection system. The various components of this respiratory protection system can be combined to form a respiratory protection mechanism as needed.

SATA vision 2000 n Operating Manual

The SATA vision 2000 n manual contains important overriding information about the breathing protection equipment.

SATA air cooler 2000 / SATA air warmer 2000 Operating Manual

This manual refers to the use of the product within a breathing protection apparatus and contains important product-specific information.

1.2. Target group

This operating manual is intended for skilled workers in the painting and varnishing trade. Trained personnel for varnishing work in industrial and craftsman's workshops.

1.3. Accessories, spare and wear parts

Only original accessories, spare and wear parts from SATA should be used. Accessories that are not supplied by SATA have not been tested or approved. SATA assumes no liability for damage caused by the use of non-approved accessories, spare parts and wear parts.

1.4. Warranty and liability

The SATA General Conditions of Sale and Delivery and further contractual agreements, if applicable, as well as the valid legislation at the time apply.

SATA is not liable in case of

- Failure to observe the manual
- When the product is used in other than the intended ways of usage.
- When untrained staff is employed.
- Breathing air supply not in accordance with DIN EN 12021.
- When no personal protection equipment is worn.
- Non-use of original accessory, replacement and wear-and-tear parts
- Not adhering to the specifications regarding quality of air supplied to the breathing protection device
- When the product is manipulated, tampered with or technically modified.
- Natural wear and tear
- In case when the product has been exposed to untypical shockloads and impacts during usage.
- Assembly and disassembly

1.5. Requirements regarding personnel

The air cooler/warmer may only be used by experienced specialists and trained personnel who have completely read and understood this manual. Never use the air cooler/warmer when tired or under the influence of drugs, alcohol or medication.





1.6. Personal Protection Equipment

The air cooler/warmer offers highly effective health protection during paint spraying work and associated jobs in environments that pose a health risk. The air cooler/warmer is a component of personal protection equipment in conjunction with a breathing protection hood, safety shoes, protective overalls, protective gloves and hearing protection, if required.

1.7. Requirements for the quality of the compressed air supplied

The product may only be used if the supplied compressed air corresponds to the prescribed regulations for breathing air. Country-specific regulations must be checked by the operator, who must ensure appropriate compliance. Note: in Europe, compliance with DIN EN 12021 is required.

1.8. Use In Explosive Areas

 	Warning! Risk of explosion!
 	
<p>Danger to life from explosion Use of the air cooler / air heater in potentially explosive Ex-zone 0 areas may cause an explosion. → Never bring the air cooler / air heater into potentially explosive Ex-zone 0 areas.</p>	

The spray gun is permitted for use / storage in Ex-zone 1 and 2 explosion hazard areas.

1.9. Safety Instructions

Technical status

- Check the air cooler / air heater for any damage before each use.
- Never operate the air cooler / air heater if it is damaged or if parts are missing.
- Never modify or technically alter the air cooler / air heater without prior authorisation.

Cleaning

- Never use acidic or alkaline cleaning agents for cleaning.
- Never use cleaning agents based on halogenated hydrocarbons.

2. Use

Intended Use

The air cooler/warmer is an optional addition to the breathing protection apparatus (SATA vision 2000 n) and is used to cool/heat the respiratory air temperature.

Incorrect use

The use of the respiratory protection equipment in a surrounding atmos-

phere featuring radiation, heat or dust does not constitute proper, intended use.

3. Description

Description of the breathing protection equipment

Minimum version [1-4]

The respiratory protection device in the minimum version consists of a breathing bonnet, a carrying strap and an air control valve.

Expanded versions [1-5]

The breathing apparatus in the extended version consists of a breathing bonnet, a carrying strap and an air control valve with a T-piece (spray gun connection).

Maximum versions [1-6]

The respiratory protection device in the maximum version consists of a breathing bonnet, a carrying strap and an air control valve with an activated carbon filter.

Description of air cooler / air heater

The air cooler / air heater consists of these main components:

- Connection to respiratory protection hood [2-1]
- Connection to air regulator [2-3]
- Air temperature regulator [2-4]

The air cooler should only be operated in a line temperature range of +20°C – +60°C.

The air warmer should only be operated in a line temperature range of +5°C – +35°C.

4. Scope of Delivery

- SATA air cooler 2000 / SATA air warmer 2000
- Manual

5. Technical Design

- | | | | |
|-------|---|-------|--|
| [1-1] | Compressed air supply system | [1-5] | Version of air regulator with T-piece (spray gun connection) |
| [1-2] | Breathing protection hood (SATA vision 2000 n) | [1-6] | Version of air regulator with activated carbon filter |
| [1-3] | Air cooler/warmer (SATA air cooler 2000 / SATA air warmer 2000) | [1-7] | Safety compressed air tube to the air regulator |
| [1-4] | Version of air regulator | [1-8] | Spray gun |

[1-9] Compressed air tube to the spray gun

The individual components are connected to each other and to the compressed air supply system [1-1] by safety compressed air hoses [1-7]. These components are coordinated with each other and tested and approved as a respiratory protection system.

[2-1] Connection to breathing bonnet

[2-4] Silencer for exhaust air with air discharge cap (rotatable)

[2-2] Closing screw

[2-5] Connection air distribution

[2-3] Air temperature regulator

6. Technical details

Description	unit	
Required operating pressure	min. 4 bar	min. 58 psi
Operating/ambient temperature	+5 °C - +60 °C	+41 °F - +140 °F
Line temperature	SATA air warmer +5 °C - +35 °C / SATA air cooler +20 °C - +60 °C	SATA air warmer +41 °F - +95 °F / SATA air cooler +68 °F - +140 °F
Storage temperature	-20 °C - +60 °C	-4 °F - +140 °F
Max. tube length	40 m	131' 3"
Weight SATA air warmer / SATA air cooler	ca. 345 g	ca. 12,2 oz.
Safety compressed air hose operating pressure	max. 10,0 bar	max. 145 psi

7. First use

The air cooler / air warmer is delivered in an assembled and operationally ready state.

After unpacking, check:

- Air cooler / air warmer undamaged.
- Scope of supply complete (see chapter 4).

8. Normal Operation

**NOTICE****Attention!**

The breathing protection components (PPE) must be put on and operated according to the details given by the manufacturer in the operating instructions.

8.1. Air cooler / air heater on the regulating unit

Mount [1-4] , [1-5] , [1-6]

- Plug the air cooler / air heater into the quick coupling of the regulating valve unit.

When using the air control valve with the activated carbon adsorber [1-6], the pressure gauge [3-1] must be moved from the regulating unit to the air cooler/warmer.

Loosen the pressure gauge [3-1] with a suitable tool (14 mm AF) and remove it from the regulating unit. Now loosen the screw plug [3-2] on the air cooler or air warmer using a suitable tool (hex socket screw 4) and remove it from the air warmer or air cooler. Grease the thread of the screw plug [3-2] with Loctite 242 and screw it into the regulating unit instead of the pressure gauge. Grease the thread on the pressure gauge [3-1] with Loctite 242 and screw it into the air cooler or air warmer instead of the screw plug. Make sure that the distance to the base of the air cooler or air warmer is approx. 3.5 mm [3-3]. Position the pressure gauge so that it is easy to read during painting. The air discharge cap [2-4] on the silencer must be positioned so that the cold or warm exhaust air flows away from the body.

**NOTICE****ATTENTION!**

Carefully screw the components into the products. Check that the screws are sufficiently tight after the adhesive has dried. The pressure gauge [3-1] must be converted when using the version with the air control valve with activated carbon filter in order to ensure a correct display of the required air volume flow on the pressure gauge [3-1]. The display must be constantly in the green range when the respiratory protection system is in operation.

8.2. Putting into operation

- Connect the safety compressed air hose [1-7] to the air control valve [1-4],[1-5], [1-6].
- Plug the air cooler or air heater [1-3] into the air distributor [1-4], [1-5], [1-6].
- Connect the breathing air hose of the breathing bonnet [1-2] to the air cooler or air heater [1-3].
- Set the required air flow rate on the air regulator (see Manual SATA vision 2000 n). **Use the air flow rate regulator** to check the alarm whistle on the breathing protection hood and ensure the minimum volume flow. To do this, **turn the regulator all the way closed** and then slowly turn to open it again when the spray gun is disengaged (if fitted), **until the alarm whistle no longer sounds.**
- Set the desired air temperature using the Air temperature controller [5-1]

The breathing protection equipment is operationally ready.

9. Maintenance and Care

To ensure the function of the breathing bonnet, careful handling as well as constant servicing and maintenance of the product is required. The air cooler / air heater is maintenance-free. Spare parts are available for maintenance (see chapter 13).

10. Malfunctions

Malfunction	Cause	Corrective action
Not enough air is arriving at the breathing bonnet. A warning signal is triggered at the bonnet. Pressure gauge not in the green range	Air flow volume is too low.	Increase the air flow volume at the filter unit until the warning signal on the bonnet goes out.
Air is too cold	Regulation on the air cooler is open too wide	Turn down the regulation on the air cooler until the desired temperature is reached.

Malfunction	Cause	Corrective action
Air is too warm	Regulation on the air warmer is open too wide	Turn down the regulation on the air warmer until the desired temperature is reached.

If any other unexpected malfunctions should occur, please send the product to the

SATA Customer Service department. (see chapter 12).

11. Disposal

Dispose of the air cooler/warmer as recyclable material. To avoid harming the environment, please adhere to local regulations and dispose of waste products properly!



12. After Sale Service

Accessories, spare parts and technical support may be obtained from your SATA dealer.

13. Spare parts

Position	Art. No.	Description	Number
[4-1]	53934	Quick coupling for air outlet	1 ea.
[4-2]	1099	Closing screw	1 pc.
[4-3]	1503	Countersunk screw M4x8	1 pc.
[4-4]	65557	Control knob	1 pc.
[4-5]	29413	Plug-in nipple for air inlet	1 pc.

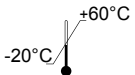
14. Label on the product

	Temperature range during storage (- 20° C to + 60° C)
	Caution! Comply with the operating instructions
	Year of production

01/2024

Production date (format MM/YYYY)

15. EU Declaration of Conformity

The latest version of the Declaration of Conformity can be found at:



www.sata.com/downloads

Índice [versión original: alemán]

1. Información general.....71	asistencia77
2. Utilización73	10. Fallos.....78
3. Descripción.....74	11. Eliminación.....78
4. Volumen de suministro74	12. Servicio al cliente78
5. Componentes74	13. Piezas de recambio.....78
6. Datos técnicos.....75	14. Etiquetado del producto79
7. Primera puesta en servicio....76	15. Declaración de Conformidad UE79
8. Servicio regular76	
9. Mantenimiento y	



¡Leer primero!

Antes de la puesta en marcha lea completa y detenidamente este manual de instrucciones y la descripción del sistema que se adjunta al SATA vision 2000. ¡Observe las indicaciones de seguridad y peligro!

¡Guardar siempre las instrucciones de servicio junto con el producto o en un lugar accesible en todo momento y para toda persona!

1. Información general

1.1. Introducción

El SATA air cooler 2000/SATA air warmer 2000, en adelante denominado refrigerador/calentador de aire, es un componente del sistema de protección respiratoria de SATA. Los diferentes componentes del sistema de protección respiratoria pueden combinarse según sea necesario para formar un dispositivo de protección respiratoria.

Manual de servicio SATA vision 2000 n

Las instrucciones de uso del SATA vision 2000 n contienen información general importante sobre el sistema de protección respiratoria.

Manual de servicio SATA air cooler 2000 / SATA air warmer 2000

Las instrucciones de uso se refieren al uso del producto dentro de un equipo de protección respiratoria, y contienen información importante y específica del producto.

1.2. Destinatarios de este manual

Este manual de instrucciones está destinado a pintores y lacadores profesionales. Personal formado para trabajos de lacado en empresas industriales y artesanales.

1.3. Accesorios, piezas de recambio y piezas de desgaste

Se utilizarán por principio únicamente accesorios, piezas de recambio y piezas de desgaste originales de SATA. Los accesorios no suministrados por SATA no han sido probados ni autorizados. SATA no se responsabiliza de los daños causados por el uso de accesorios, piezas de recambio y piezas de desgaste no autorizados.

1.4. Garantía y responsabilidad

Aquí se aplican las condiciones generales de venta de SATA y en su caso acuerdos contractuales así como respectivamente la ley en vigor.

SATA no asume responsabilidades por

- Inobservancia de las instrucciones de uso
- Utilización del producto no conforme a su destino
- Empleo de personal sin formación
- Suministro de aire respiración no conforme con DIN EN 12021.
- No utilización de equipo de protección personal
- No utilización de accesorios, repuestos y piezas de desgaste originales
- No observación de las consignas de calidad del aire suministrado al equipo respirador
- Reconstrucción o cambios técnicos por cuenta propia
- Desgaste natural
- Carga de choque atípica a la utilización
- Trabajos de montaje y desmontaje

1.5. Exigencias al personal

El refrigerador/calentador de aire está diseñado para ser utilizado únicamente por personal especializado con la formación adecuada, que haya leído y comprendido íntegramente estas instrucciones de uso. Nunca use este refrigerador/calentador de aire cuando esté cansado o bajo la influencia de drogas, alcohol o medicamentos.





1.6. Equipo de protección personal

El refrigerador/calentador de aire constituye una protección sanitaria altamente eficaz al ejecutar trabajos de pintura y actividades relacionadas en entornos peligrosos para la salud. El refrigerador/calentador de aire forma parte del equipo de protección personal EPP junto con máscara integral respiratoria, zapatos de seguridad, traje de protección, guantes protectores y, si fuera necesario, protecciones para los oídos.

1.7. Requisitos de calidad del aire a presión suministrado

Solo se autoriza la utilización del producto si el aire a presión suministrado cumple las normas prescritas para el aire de respiración. El usuario debe comprobar las normas específicas del país y garantizar su cumplimiento. Nota: en Europa se exige el cumplimiento de la norma DIN EN 12021.

1.8. Utilización en zonas bajo peligro de explosión

		¡Aviso! ¡Peligro de explosión!
		

Peligro de muerte por explosión
El uso del refrigerador/calentador de aire en atmósferas potencialmente explosivas clasificadas como zona Ex 0 puede causar explosiones.
→ El refrigerador/calentador de aire no debe llevarse nunca a atmósferas potencialmente explosivas clasificadas como zona Ex 0.

Se autoriza la utilización/conservación del refrigerador/calentador de aire en atmósferas potencialmente explosivas clasificadas como zona Ex 1 y 2.

1.9. Instrucciones de seguridad

Estado técnico

- Compruebe antes de cada uso que el refrigerador/calentador de aire no esté dañado.
- Nunca use el refrigerador/calentador de aire si está dañado o le faltan piezas.
- El refrigerador/calentador de aire nunca debe ser transformado o modificado técnicamente de forma arbitraria.

Limpieza

- Nunca usar medios de limpieza con ácido o lejía para limpiar el equipo.
- No usar nunca medios de limpieza a base de hidrocarburos halogenados.

2. Utilización

Utilización adecuada

El refrigerador/calentador de aire es un complemento opcional del dispositivo de protección respiratoria (SATA vision 2000 n) y sirve para refrigerar/calentar la temperatura del aire de respiración.

Utilización no adecuada

Se considera un uso indebido la utilización del EPI en una atmósfera expuesta a radiaciones o al calor.

3. Descripción

Descripción del dispositivo de protección respiratoria

Variante mínima [1-4]

El dispositivo de protección respiratoria en su variante mínima está compuesto de

una máscara integral respiratoria, correa y válvula de regulación de aire.

Variantes ampliadas [1-5]

El dispositivo de protección respiratoria en su variante ampliada está compuesto de una máscara integral respiratoria, una correa y una válvula de regulación de aire con pieza T (conexión de la pistola).

Variantes máximas [1-6]

El dispositivo de protección respiratoria en su versión máxima está compuesto de

una máscara integral respiratoria, correa y válvula de regulación de aire con absorbedor de carbón activo.

Descripción del refrigerador/calentador de aire

El refrigerador/calentador de aire consta de los componentes principales:

- conexión a la máscara integral respiratoria [2-1]
- conexión al distribuidor de aire [2-3]
- Regulador de temperatura del aire [2-4]

El refrigerador de aire solo debe emplearse en un rango de temperatura de +20°C—+60°C en la línea de conducción.

El calentador de aire solo debe emplearse en un rango de temperatura de +5°C—+35°C en la línea de conducción.

4. Volumen de suministro

- SATA air cooler 2000/SATA air warmer 2000
- Manual de servicio

5. Componentes

- | | | | |
|-------|--|-------|---|
| [1-1] | Sistema de suministro de aire comprimido | [1-3] | Refrigerador/calentador (SATA air cooler 2000 / SATA air warmer 2000) |
| [1-2] | Máscara integral respiratoria (SATA vision 2000 n) | [1-4] | Variante con válvula de regulación de aire |

- [1-5] Variante con válvula de regulación de aire con pieza T (conexión de la pistola) la válvula de regulación de aire
- [1-6] Variante con válvula de regulación de aire con absorbedor de carbón activo [1-8] Pistola de pintura
- [1-7] Manguera de seguridad de aire comprimido hacia [1-9] Tubo flexible de aire comprimido para la pistola de barnizado/esmaltado

Cada uno de los componentes se conectan entre sí y con el sistema de abastecimiento de aire comprimido [1-1] mediante mangueras de aire comprimido de seguridad [1-7]. Los componentes están perfectamente adaptados y han sido comprobados y autorizados como sistema de protección respiratoria.

- [2-1] Conexión de la máscara integral respiratoria el aire de escape con tapón desviador de aire (orientable)
- [2-2] Tornillo de cierre
- [2-3] Regulador de temperatura del aire [2-5] Conexión distribución del aire
- [2-4] Aislamiento acústico para

6. Datos técnicos

Denominación	Unidad	
Presión de servicio necesaria	min. 4 bar	min. 58 psi
Temperatura de servicio/ ambiente	+5 °C - +60 °C	+41 °F - +140 °F
Temperatura del conducto	SATA air warmer +5 °C - +35 °C / SATA air cooler +20 °C - +60 °C	SATA air warmer +41 °F - +95 °F / SATA air cooler +68 °F - +140 °F
Temperatura de almacenamiento	-20 °C - +60 °C	-4 °F - +140 °F
Longitud máx. del tubo flexible	40 m	131' 3"
Peso del air warmer / SATA air cooler	ca. 345 g	ca. 12,2 oz.

Denominación	Unidad	
Presión de servicio del tubo flexible de seguridad para aire comprimido	max. 10,0 bar	max. 145 psi

7. Primera puesta en servicio

El refrigerador/calentador de aire se suministra completamente montado y listo para usar.

Tras el desembalaje, comprobar si:

- Refrigerador/calentador de aire sin daños.
- El volumen de suministro está completo (véase el capítulo 4).

8. Servicio regular



NOTICE

¡Cuidado!

La instalación y la puesta en funcionamiento de los componentes de protección respiratoria (EPI) deben efectuarse obligatoriamente conforme a las especificaciones del fabricante descritas en las instrucciones de uso.

8.1. Montar refrigerador/calentador de aire en la unidad de regulación

[1-4] , [1-5] , [1-6]

- Colocar el refrigerador/calentador de aire en el acoplamiento rápido de la unidad de la válvula reguladora.

Cuando se usa la variante con válvula de regulación de aire con absorbente de carbón activo [1-6], el manómetro [3-1] de la unidad de regulación debe montarse en el refrigerador/calentador de aire.

Afloje el manómetro [3-1] con una herramienta adecuada (SW14) y retírelo de la unidad de regulación. Afloje ahora el tornillo de cierre [3-2] del refrigerador o calentador de aire con una herramienta adecuada (hexágono interior 4) y retírelo del refrigerador o calentador de aire. Humedezca la rosca del tornillo de cierre [3-2] con Loctite 242 y enrósquelo en la unidad de regulación en lugar del manómetro. Humedezca la rosca del manómetro [3-1] con Loctite 242 y enrósquelo en el refrigerador o calentador de aire en lugar del tornillo de cierre. Asegúrese de que la distancia a la base del refrigerador o calentador de aire es de aprox. 3,5 mm [3-3]. Alinee el manómetro de forma que sea fácil de leer durante el pintado. El tapón desviador de aire [2-4] en el aislamiento acústico debe colocarse

de forma que el aire de escape frío o caliente fluya del cuerpo hacia fuera.

**NOTICE****¡Atención!**

Enrosque los componentes con mucho cuidado en los productos. Compruebe que las roscas estén bien obturadas una vez se haya secado el pegamento. El manómetro [3-1] debe rearmarse obligatoriamente si se usa la variante con válvula de regulación de aire y absorbedor de carbón activo para que la indicación del caudal de aire en el manómetro [3-1] sea correcta. El indicador siempre debe estar en la zona verde durante el uso del sistema de protección respiratoria.

8.2. Establecer la disponibilidad

- Montar la manguera de aire comprimido de seguridad [1-7] en la válvula de regulación de aire [1-4], [1-5], [1-6].
- Montar el refrigerador/calentador de aire [1-3] en el distribuidor de aire [1-4], [1-5], [1-6].
- Insertar la manguera de aire de respiración de la máscara integral respiratoria [1-2] en el refrigerador/calentador de aire [1-3].
- Ajustar el flujo volumétrico de aire necesario en el distribuidor de aire (véanse las instrucciones de uso SATA vision 2000 n). **Utilizar el regulador del flujo volumétrico de aire** para comprobar el silbato de aviso de la máscara integral respiratoria y asegurar el flujo volumétrico mínimo. Para ello, **cerrar el regulador por completo y**, a continuación, con la pistola de pintura desconectada (si estuviera introducida), **abrirlo lentamente hasta que el silbato de aviso deje de sonar**.
- Ajustar la temperatura del aire deseada con el regulador [5-1] de temperatura del aire.

El dispositivo de protección respiratoria se encuentra operativo.

9. Mantenimiento y asistencia

Para garantizar el funcionamiento debido de la máscara integral respiratoria, esta debe tratarse con cuidado y cuidarse continuamente. El refrigerador/calentador de aire no requiere mantenimiento. Para la puesta a punto se requieren piezas de recambio (véase el capítulo 13).

10. Fallos

Avería	Causa	Solución
Llega poco aire a la máscara integral respiratoria. Se emite una señal de advertencia. El manómetro no está en la zona verde.	Caudal de aire demasiado bajo.	Aumentar el caudal de aire en la unidad del filtro hasta que se apague la señal de advertencia.
El aire es demasiado frío.	La regulación en el refrigerador de aire está demasiado abierta.	Girar la regulación en el refrigerador de aire hasta que se haya alcanzado la temperatura deseada.
El aire es demasiado caliente.	La regulación en el calentador de aire está demasiado abierta.	Girar la regulación en el calentador de aire hasta que se haya alcanzado la temperatura deseada.

Si aparecieran otras averías inesperadas debe enviarse el producto al servicio de atención al cliente de SATA. (véase el capítulo 12).

11. Eliminación

Desechar el refrigerador o el calentador de aire como desecho reciclable. Para evitar daños al medio ambiente, cumpla con las normas locales y elimine el producto correctamente



12. Servicio al cliente

Accesorios, recambios y apoyo técnico los encuentra en su distribuidor SATA.

13. Piezas de recambio

Pos.	Ref.	Denominación	Cantidad
[4-1]	53934	Acoplamiento rápido para salida de aire	1 ud./s.
[4-2]	1099	Tornillo de cierre	1 ud.
[4-3]	1503	Tornillo avellanado M4x8	1 ud.
[4-4]	65557	Botón regulable	1 ud.
[4-5]	29413	Boquilla insertable para entrada de aire	1 ud.

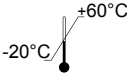
14. Etiquetado del producto

	Temperatura durante el almacenamiento (- 20 °C hasta + 60 °C)
	¡Atención! Observar las instrucciones de servicio
	Año de fabricación
01/2024	Fecha de fabricación (formato MM/AAAA)

15. Declaración de Conformidad UE

La versión actual de la Declaración de Conformidad se encuentra a:



www.sata.com/downloads

Sisällysluettelo [käännös alkuperäisestä: saksa]

1. Yleistiedot.....81	9. Huolto ja hoito87
2. Käyttö83	10. Häiriöt87
3. Kuvaus84	11. Hävittäminen87
4. Toimituksen sisältö.....84	12. Asiakaspalvelu88
5. Rakenne84	13. Varaosat88
6. Tekniset tiedot85	14. Tuotteen merkinnät88
7. Ensikäyttöönotto.....85	15. EU-vaatimustenmukaisuusva- kuutus.....88
8. Normaaliikäyttö86	



Lue tämä ensin!

Lue nämä käyttöohjeet ja SATA vision 2000:n mukana toimitettu järjestelmäkuvaus kokonaan ja huolellisesti ennen käyttöönottoa. Noudata turva- ja vaaraohjeita!

Säilytä tämä käyttöohje aina laitteen lähellä tai aina kaikkien käyttäjien käsillä!

1. Yleistiedot

1.1. Johdanto

SATA air cooler 2000 / SATA air warmer 2000, jäljempänä ilmanjäähdytin / ilmanlämmitin, on osa SATA-hengityssuojajärjestelmää. Hengityssuojajärjestelmän eri osat voidaan yhdistää tarpeen mukaan hengityssuojaimeksi.

Käyttöohje SATA vision 2000 n

SATA vision 2000 n -laitteen käyttöohje sisältää tärkeitä hengityssuojainjärjestelmää koskevia korkean tason tietoja.

Käyttöohje SATA air cooler 2000 / SATA air warmer 2000

Tämä käyttöohje koskee tuotteen käyttöä hengityssuojainjärjestelmässä ja sisältää tärkeitä tuotekohtaisia tietoja.

1.2. Kohderyhmä

Tämä käyttöohje on tarkoitettu maalaus- ja lakkausalan ammattilaisille. Koulutetuille henkilöille maalaustöihin teollisuudessa ja käsitöissä.

1.3. Lisävaruste-, vara- ja kulumisosat

Käytä ainoastaan alkuperäisiä SATA-lisävarusteita, -varaosia ja -kulutusosia. Muita kuin SATA:n toimittamia lisävarusteita ei ole testattu eikä hyväksytty. SATA ei ota vastuuta vahingoista, jotka aiheutuvat muiden kuin hyväksytyjen lisävarusteiden, varaosien ja kulutusosien käytöstä.

1.4. Takuu ja vastuu

Maaliruiskun kohdalla ovat voimassa SATA:n yleiset myyntiehdot ja tilanteen mukaan muut tehdyt sopimukset sekä voimassa olevat lait.

SATA ei vastaa

- Käyttöohjeen noudattamatta jättäminen
- Tuotetta ei ole käytetty määräystenmukaisesti
- Käyttäjänä on ollut kouluttamaton henkilö
- Hengitysilmansyöttö ei ole standardin DIN EN 12021 mukainen.
- Henkilösuojaimia ei ole käytetty
- Muiden kuin alkuperäisten lisä- ja varaosien sekä kuluvien osien käytöstä
- Hengityssuojalaitteeseen tuotetun ilman laatua koskevien määräysten noudattamatta jättämisestä
- Omavaltaiset lisäykset tai tekniset muutokset
- Luonnollisesta kulumisesta/rikkoutumisesta
- Käytölle epätyypillinen iskukuormitus
- Asennus- ja irrotustyöt

1.5. Henkilöstön vaatimukset

Ilmanjäähdytintä/ilmanlämmittintä saa käyttää vain kokenut ammattitaitoinen ja koulutettu henkilöstö, joka on lukenut tämän käyttöohjeen kokonaan ja ymmärtänyt sen. Ilmanjäähdytintä/ilmanlämmittintä ei saa käyttää väsyneenä eikä huumeiden, alkoholin tai lääkkeiden vaikutuksen alaisena.





1.6. Henkilösuojaimet

Ilmanjäähdytin/ilmanlämmitin on erittäin tehokas terveyttä suojaava väline maalaustöissä ja niihin liittyvissä tehtävissä, jotka suoritetaan terveydelle vaarallisissa ympäristöissä. Ilmanjäähdytin/ilmanlämmitin on osa henkilökohtaista suojavarustusta yhdessä hengityssuojainkypärän, turvakenkien, suojavaatteiden, suojakäsineiden ja tarvittaessa kuulosuojaimien kanssa.

1.7. Tuotetun paineilman laatua koskevat vaatimukset

Laitteen käyttö on sallittu vain, kun tuotettu paineilma on hengitysilmalle asetettujen määräysten mukainen. Käyttäjän on tarkistettava kansalliset määräykset ja noudatettava niitä. Huom.: Euroopassa on noudatettava standardia DIN EN 12021.

1.8. Käyttö räjähdysvaarallisilla alueilla

 	Varoitus! Räjähdyksenvaaralla!
 	
<p>Räjähdyksenvaarallisuus aiheuttaa hengenvaaraa Ilmanjäähdyttimen / ilmanlämmittimen käyttö räjähdysvaarallisilla alueilla (luokka 0) voi aiheuttaa räjähdyksen → Älä koskaan vie ilmanjäähdyttintä / ilmanlämmittintä räjähdysvaarallisille alueille (luokka 0).</p>	

Ilmanjäähdytin / ilmanlämmitin on hyväksytty käytettäväksi/säilytettäväksi luokkien 1 ja 2 räjähdysvaarallisissa tiloissa.

1.9. Turvallisuusohjeet

Tekninen kunto

- Tarkista ilmanjäähdytin / ilmanlämmitin vaurioiden varalta ennen jokaisesta käyttökertaa.
- Älä koskaan käytä ilmanjäähdyttintä / ilmanlämmittintä, joka on vaurioitunut tai josta puuttuu osia.
- Älä koskaan itse muokkaa tai muuta ilmanjäähdyttintä / ilmanlämmittintä teknisesti.

Puhdistus

- Puhdistukseen ei saa koskaan käyttää happo- tai lipeäpitoisia puhdistusaineita.
- Älä koskaan käytä halogeenituihin hiilivetyihin perustuvia puhdistusaineita.

2. Käyttö

Määräystenmukainen käyttö

Ilmanjäähdytin/ilmanlämmitin on valinnainen hengityssuojainjärjestelmän (SATA vision 2000 n) lisäosa, ja sitä käytetään hengitysilman jäähdyttämiseen/lämmittämiseen.

Määräystenvastainen käyttö

Tarkoituksen vastaista käyttöä on henkilösuojaimen käyttö säteilylle alttiissa tai kuumassa ympäristössä.

3. Kuvaus

Hengityssuojalaitteen kuvaus

Vähimmäisversio [1-4]

Vähimmäisversiossa hengityssuojain koostuu hengityssuojainhupusta, kantohihnasta ja ilmansäätöventtiilistä.

Laajennetut versiot [1-5]

Laajennetussa versiossa hengityssuojain koostuu seuraavista osista: hengityssuojainhuppu, olkahihna ja ilmansäätöventtiili T-kappaleella (pistooliliitäntä).

Enimmäisversiot [1-6]

Enimmäisversiossa hengityssuojain koostuu hengityssuojainhupusta, kantohihnasta ja ilmansäätöventtiilistä aktiivihiihliadsorberilla.

Ilmanjäähdyttimen / ilmanlämmittimen kuvaus

Ilmanjäähdytin / ilmanlämmitin koostuu pää rakenneosista:

- Hengityssuojahupun liitäntä [2-1]
- Ilmanjakajan liitäntä [2- 3]
- Ilmanlämpötilan säädin [2-4]

Ilmanjäähdytintä saa käyttää vain lämpötila-alueella +20°C – +60°C.

Ilmanlämmittintä saa käyttää vain lämpötila-alueella +5°C – +35°C.

4. Toimituksen sisältö

- SATA air cooler 2000 / SATA air warmer 2000
- Käyttöohje

5. Rakenne

- | | | | |
|-------|---|-------|---|
| [1-1] | Hapensyöttöjärjestelmä | [1-6] | Ilmansäätöventtiilin versio aktiivihiihliadsorberilla |
| [1-2] | Hengityssuojainkypärä (SATA vision 2000 n) | [1-7] | Turvapaineilmaletku ilmansäätöventtiiliin |
| [1-3] | Ilmanjäähdytin/ilmanlämmittin (SATA air cooler 2000 / SATA air warmer 2000) | [1-8] | Maaliruisku |
| [1-4] | Ilmansäätöventtiilin versio | [1-9] | Paineilmaletku maaliruiskuun |
| [1-5] | Ilmansäätöventtiilin versio T-kappaleella (pistooliliitäntä) | | |

Yksittäiset komponentit liitetään toisiinsa ja paineilman syöttöjärjestelmään [1-1] turvapaineilmaletkuilla [1-7]. Nämä komponentit ovat keskenään yhteensopivia ja ne on testattu hengityssuojajärjestelmässä.

- [2-1] Hengityssuojahupun liitäntä poistoilmalle ilmanpoistokorkilla (käännettävä)
 [2-2] Sulkuruuvi
 [2-3] Ilmalämpötilan säädin [2-5] Ilmanjakajan liitäntä
 [2-4] Äänenvaimennin

6. Tekniset tiedot

Nimitys	Yksikkö	
Tarvittava käyttöpain	min. 4 bar	min. 58 psi
Käyttö-/ympäristölämpötila	+5 °C - +60 °C	+41 °F - +140 °F
Johtolämpötila	SATA air warmer +5 °C - +35 °C / SATA air cooler +20 °C - +60 °C	SATA air warmer +41 °F - +95 °F / SATA air cooler +68 °F - +140 °F
Varastointilämpötila	-20 °C - +60 °C	-4 °F - +140 °F
Maks. letkun pituus	40 m	131' 3"
Paino SATA air warmer / SATA air cooler	ca. 345 g	ca. 12,2 oz.
Turvapaineilmaletkun työskentelypain	max. 10,0 bar	max. 145 psi

7. Ensikäyttöönnotto

Ilmanjäähdytin / ilmanlämmitin toimitetaan täysin koottuna ja käyttövalmiina.

Kun olet poistanut laitteen pakkauksesta, tarkasta:

- Ehjä ilmanjäähdytin / ilmanlämmitin.
- Onko toimitus täydellinen (katso luku 4).

8. Normaalkäyttö

NOTICE
Huomio!

Henkilönsuojainten suunnittelu ja käyttöönotto on suoritettava ehdottomasti käyttöohjeessa kuvailtujen valmistajan määräysten mukaisesti.

8.1. Kiinnitä ilmanjäähdytin / ilmanlämmitin ohjausyksikköön [1-4], [1-5], [1-6]

- Aseta ilmanjäähdytin / ilmanlämmitin ohjausventtiiliyksikön pikaliittimeen.

Käytettäessä aktiivihiihi-adsorberilla varustettua ilmansäätöventtiiliversiota [1-6] on painemittari [3-1] siirrettävä säätöyksiköstä ilmanjäähdyttimeen tai ilmanlämmittimeen.

Irrota painemittari [3-1] soveltuvalla työkalulla (SW14) ja poista se säätöyksiköstä. Irrota nyt ilmanjäähdyttimen tai ilmanlämmittimen sulkutulppa [3-2] sopivalla työkalulla (kuusioavain 4) ja poista se ilmanlämmittimestä tai ilmanjäähdyttimestä. Kostuta sulkutulpan [3-2] kierre Loctite 242:lla ja ruuvaa se ohjausyksikköön painemittarin sijaan. Kostuta painemittarin [3-1] kierre Loctite 242:lla ja ruuvaa se ohjausyksikköön sulkutulpan sijaan. Varmista, että etäisyys ilmanjäähdyttimen tai ilmanlämmittimen pohjaan on noin 3,5 mm [3-3]. Kohdistu painemittari siten, että sitä voi lukea helposti maalaamossa. Äänenvaimentimen ilmanpoistokorkki [2-4] on asemoitava siten, että kylmä tai lämmin poistoilma virtaa pois päin kehosta.

NOTICE
Huomio!

Ruuvaa komponentit varovasti tuotteeseen. Tarkista ruuviliitoksen kireys liiman kuivumisen jälkeen. Painemittaria [3-1] on muutettava käytettäessä aktiivihiihiadsorberilla varustettua ilmansäätöventtiiliversiota, jotta varmistetaan, että vaadittu ilmamäärä näkyy oikein painemittarissa [3-1]. Näytön on oltava jatkuvasti vihreällä alueella, kun hengityssuojaimia käytetään.

8.2. Käyttövalmiuteen saattaminen

- Kytke turvapaineiletku [1-7] ilmansäätöventtiiliin [1-4],[1-5], [1-6].
- Kytke ilmanjäähdytin tai ilmanlämmitin [1-3] ilmanjakajaan [1-4], [1-5], [1-6].
- Liitä hengitysilmaletku hengityssuojahupusta [1-2] ilmanjäähdyttimeen

tai ilmanlämmittimeen [1-3].

- Säädä tarvittavaa ilmavirtaamaa ilmanjakajasta (katso SATA vision 2000 n -laitteen käyttöohje). Tarkasta hengityssuojainkypärän merkinantopilli ilmavirtaaman säätimellä ja varmista vähimmäisilmavirtaama. Kierrä tätä varten säädin kokonaan kiinni ja sitten hitaasti auki maali-ruisku painettuna (jos liitettynä), kunnes merkinantopillistä ei enää kuulu ääntä.
- Aseta haluttu ilman lämpötila säätimellä [5-1]
Hengityssuojalaite on käyttövalmis.

9. Huolto ja hoito

Pitääksesi hengityssuojahupun käyttökelpoisena on tuotetta käytettävä varovasti ja sitä huollettava sekä hoidettava säännöllisesti. Ilmanjäähdytintä ja ilmanlämmittintä ei tarvitse huoltaa. Ylläpitoa varten on saatavilla varaosia (katso Kappale 13).

10. Häiriöt

Häiriö	Syy	Toiminta
Hengityssuojahuppuun ei tule tarpeeksi ilmaa. Hupun varoitusääni kuuluu. Painemittari ei ole vihreällä alueella	Riittämätön ilmamäärä.	Lisää ilmavirran määrää suodatinyksikössä, kunnes hupun varoitusääni sammuu.
Ilma on liian kylmää	Ilmanjäähdyttimen säätöä avattu liikaa	Käännä ilmanjäähdyttimen säädintä, kunnes tavoitelämpötila on saavutettu.
Ilma on liian lämmintä	Ilmanlämmittimen säätöä avattu liikaa	Käännä ilmanlämmittimen säädintä, kunnes tavoitelämpötila on saavutettu.

Jos muita odottamattomia ongelmia ilmenee, lähetä tuote SATA:n asiakaspalveluun. (katso kappale 12).

11. Hävittäminen

Ilmanjäähdytin tai ilmanlämmitin hävitetään kierrätettävänä jätteenä. Noudata paikallisia määräyksiä ja hävitä asianmukaisesti ympäristövahinkojen välttämiseksi!



12. Asiakaspalvelu

Lisätarvikkeet, varaosat ja tekninen tuki ovat saatavissa SATA-jälleenmyyjältäsi.

13. Varaosat

Aset.	Tuotenumero	Nimitys	Lukumäärä
[4-1]	53934	Pikaliitin ilmanpoistoaukulle	1 kpl
[4-2]	1099	Sulkuruuvi	1 kpl
[4-3]	1503	Uppokantaruuvi M4x8	1 kpl
[4-4]	65557	pyälletty nuppi	1 kpl
[4-5]	29413	Pistokenippa ilmanottoa varten	1 kpl

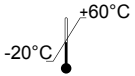
14. Tuotteen merkinnät

	Varastoinnin lämpötila-alue (- 20 ... 60° C)
	Huomio! Lue käyttöohje
	Valmistusvuosi
01/2024	Valmistuspäivämäärä (muoto KK/VVVV)

15. EU-vaatimustenmukaisuusvakuutus

Tällä hetkellä voimassa oleva vaatimustenmukaisuusvakuutus löytyy osoitteesta:



www.sata.com/downloads

Table des matières [version originale : allemand]

1. Informations générales.....89	9. Entretien et soin95
2. Utilisation.....92	10. Dysfonctionnements.....96
3. Description92	11. Evacuation.....96
4. Contenu de la livraison.....92	12. Service après-vente96
5. Montage93	13. Pièces de rechange.....96
6. Données techniques.....93	14. Marquage sur le produit97
7. Première mise en service.....94	15. Déclaration de conformité
8. Mode régulé94	CE97



A lire avant l'utilisation !

Avant la mise en service, lire attentivement et intégralement le présent mode d'emploi et la description du système, jointe au SATA vision 2000. Respectez les consignes de sécurité et de danger.

Toujours conserver le présent mode d'emploi à proximité du produit ou à un endroit accessible par tous à tout moment

1. Informations générales

1.1. Introduction

Le SATA air cooler 2000 / SATA air warmer 2000, appelé ci-après refroidisseur d'air / réchauffeur d'air, fait partie du système de protection respiratoire de SATA. Les différents composants du système de protection respiratoire peuvent être assemblés en fonction des besoins pour former un dispositif de protection respiratoire.

Notice d'utilisation SATA vision 2000 n

La notice d'utilisation SATA vision 2000 n contient des informations générales importantes sur le système de protection respiratoire.

Notice d'utilisation SATA air cooler 2000 / SATA air warmer 2000

Cette notice d'utilisation concerne l'emploi du produit au sein d'un équipement de protection respiratoire et contient des informations importantes spécifiques au produit.

1.2. Groupe cible

Le présent mode d'emploi est destiné aux professionnels de la peinture et du laquage. Personnel formé en peinture dans les entreprises industrielles et artisanales.

1.3. Accessoires, pièces de rechange et d'usure

Par principe, utiliser uniquement des accessoires d'origine, de même que des pièces de rechange et d'usure d'origine de SATA. Les accessoires non fournis par SATA ne sont pas testés ni approuvés. SATA n'assume aucune responsabilité pour les dommages résultant de l'utilisation d'accessoires, de pièces de rechange et d'usure non approuvés.

1.4. Garantie et responsabilité

Sont valables les Conditions Générales de Vente et de Livraison de SATA et, le cas échéant, d'autres accords contractuels, ainsi que les lois correspondamment en vigueur.

SATA n'assume aucune responsabilité

- Non-respect de la notice d'utilisation
- Utilisation non appropriée de l'appareil
- Mise en action d'employés non formés
- Apport en air respirable non conforme à la norme DIN EN 12021.
- Faute d'utiliser des équipements de protection personnelle
- Utilisation d'accessoires, de pièces de rechange et d'usure qui ne sont pas d'origine
- Non-respect des spécifications relatives à la qualité de l'air que doit fournir le masque respiratoire
- Transformations ou modifications techniques arbitraires
- Usure naturelle
- Soumise à des chocs non conformes avec les paramètres de l'utilisation normale
- Travaux de montage et de démontage

1.5. Exigences envers le personnel

Seuls les spécialistes et un personnel formé ayant lu et compris l'intégralité de cette notice d'utilisation sont habilités à utiliser le refroidisseur d'air/réchauffeur d'air. Ne pas utiliser le refroidisseur d'air/réchauffeur d'air en cas de fatigue ou sous l'influence de stupéfiants, d'alcool ou de médicaments.

1.6. Equipement de protection personnelle



Le refroidisseur d'air/réchauffeur d'air est une protection de la santé offrant une efficacité élevée lors de travaux de peinture, et des activités s'y rapportant, à exécuter dans un environnement à risques potentiels pour la santé. Le refroidisseur d'air/réchauffeur d'air est une composante de l'équipement de protection individuelle EPI, en combinaison avec la cagoule de protection respiratoire, les chaussures de sécurité, les vête-

ments de sécurité, les gants de sécurité, et une protection auditive, le cas échéant.

1.7. Exigences relatives à la qualité de l'air comprimé acheminé

L'exploitation du produit n'est autorisée que si l'air comprimé acheminé respecte les prescriptions imposées pour l'air respirable. Les prescriptions spécifiques aux pays doivent être vérifiées par l'exploitant et leur respect doit être garanti par celui-ci. Remarque : en Europe, le respect de la norme DIN EN 12021 est imposé.

1.8. Utilisation dans des zones à danger d'explosion

		Avertissement ! Danger d'explosion !
▲ DANGER		
Danger mortel dû au risque d'explosion		
L'utilisation du refroidisseur d'air / réchauffeur d'air dans des espaces à risque d'explosion de la zone Ex 0 peut entraîner une explosion. → Ne jamais utiliser le refroidisseur d'air / réchauffeur d'air dans des espaces à risque d'explosion de la zone Ex 0.		

Le refroidisseur d'air / réchauffeur d'air est homologué pour une utilisation/conservation dans des espaces présentant des risques d'explosion de la zone Ex 1 et 2.

1.9. Renseignements de sécurité

État technique

- Vérifier la présence de dommages sur le refroidisseur d'air / réchauffeur d'air avant toute utilisation.
- Ne jamais mettre en service le refroidisseur d'air / réchauffeur d'air en cas de dommages ou de pièces manquantes.
- Ne jamais transformer ou modifier techniquement le refroidisseur d'air / réchauffeur d'air de sa propre initiative.

Nettoyage

- Ne jamais utiliser de détergents contenant des acides ou sodes pour le nettoyage.
- Ne jamais utiliser de détergents à base d'hydrocarbures halogénés.

2. Utilisation

Utilisation correcte

Le refroidisseur d'air / réchauffeur d'air est un complément optionnel du dispositif de protection respiratoire (SATA vision 2000 n) et sert à refroidir / réchauffer la température de l'air respirable.

Utilisation non conforme

Une utilisation non-conforme correspond à l'utilisation de l'EPI dans des environnements exposés aux radiations ou à la chaleur.

3. Description

Description de l'équipement de protection respiratoire

Version minimale [1-4]

En version minimale, le dispositif de protection respiratoire est composé d'une cagoule de protection respiratoire, d'un harnais et d'une vanne de régulation d'air.

Version étendue [1-5]

Dans sa version étendue, le dispositif de protection respiratoire est composé d'une cagoule de protection respiratoire, d'un harnais et d'une vanne de régulation d'air avec pièce en T (raccord de pistolet).

Versions maximales [1-6]

En version maximale, le dispositif de protection respiratoire est composé d'une cagoule de protection respiratoire, d'un harnais et d'une vanne de régulation d'air avec adsorbant à charbon actif.

Description du refroidisseur d'air / réchauffeur d'air

Le refroidisseur d'air / réchauffeur d'air comprend les principaux composants suivants :

- Raccord de la cagoule de protection respiratoire [2-1]
- Raccord du diffuseur d'air [2-3]
- Régulateur de la température d'air [2-4]

Le refroidisseur d'air doit uniquement être exploité dans une plage de températures de conduites, située entre +20°C – et +60°C.

Le réchauffeur d'air doit uniquement être exploité dans une plage de températures de conduites, située entre +5°C – et +35°C.

4. Contenu de la livraison

- SATA air cooler 2000 / SATA air warmer 2000
- Notice d'utilisation

5. Montage

- | | |
|--|--|
| [1-1] Système d'alimentation en air comprimé | [1-5] Version vanne de régulation d'air avec pièce en T (raccord de pistolet) |
| [1-2] Cagoule de protection respiratoire (SATA vision 2000 n) | [1-6] Version vanne de régulation d'air avec adsorbant à charbon actif |
| [1-3] Refroidisseur d'air/Réchauffeur d'air (SATA air cooler 2000 / SATA air warmer 2000) | [1-7] Flexible d'air comprimé de sécurité vers la vanne de régulation d'air |
| [1-4] Version vanne de régulation d'air | [1-8] Pistolet de peinture |
| | [1-9] Tuyau d'air comprimé vers le pistolet de pulvérisation |

Les différents composants sont reliés mutuellement et avec le système d'alimentation en air comprimé **[1-1]** par des flexibles d'air comprimé de sécurité **[1-7]**. Les composants sont assortis, testés et homologués comme système de protection respiratoire.

- | | |
|---|---|
| [2-1] Raccord de la cagoule de protection respiratoire | [2-4] Silencieux pour air d'échappement avec capuchon d'évacuation d'air (rotatif) |
| [2-2] Vis de fermeture | [2-5] Raccord pour distributeur d'air |
| [2-3] Régulateur de la température d'air | |

6. Données techniques

Dénomination	Unité	
Pression de service requise	min. 4 bar	min. 58 psi
Température de service / température ambiante	+5 °C - +60 °C	+41 °F - +140 °F
Température de la conduite	SATA air warmer +5 °C - +35 °C / SATA air cooler +20 °C - +60 °C	SATA air warmer +41 °F - +95 °F / SATA air cooler +68 °F - +140 °F
Température de stockage	-20 °C - +60 °C	-4 °F - +140 °F
Longueur maximale du tuyau	40 m	131' 3"

Dénomination	Unité	
Poids du SATA air warmer / SATA air cooler	ca. 345 g	ca. 12,2 oz.
Pression de fonctionnement du tuyau d'air comprimé de sécurité	max. 10,0 bar	max. 145 psi

7. Première mise en service

Le refroidisseur d'air / réchauffeur d'air est livré entièrement assemblé et prêt à l'emploi.

Après le déballage, contrôler :

- Refroidisseur d'air / réchauffeur d'air intact.
- Fourniture complète (voir le chapitre 4).

8. Mode réglé



NOTICE

Attention !

La mise en place et la mise en service des composants de protection respiratoire (EPI) doivent impérativement être effectuées dans le respect des prescriptions figurant au mode d'emploi du fabricant.

8.1. Apposer le refroidisseur d'air / réchauffeur d'air sur l'unité de régulation [1-4] , [1-5] , [1-6]

- Brancher le refroidisseur d'air / réchauffeur d'air dans le raccord rapide de l'unité de la vanne de régulation.

En cas d'utilisation d'une vanne de régulation d'air avec adsorbant à charbon actif [1-6], le manomètre [3-1] doit être monté depuis l'unité de régulation sur le refroidisseur d'air et/ou réchauffeur d'air.

Desserrez le manomètre [3-1] avec un outil approprié (ouverture de clé 14) retirez-le de l'unité de régulation. Desserrez maintenant la vis de fermeture [3-2] sur le refroidisseur d'air et/ou le réchauffeur d'air à l'aide d'un outil adapté (six pans creux 4) et retirez-le du réchauffeur d'air et/ou du refroidisseur d'air. Enduire le filetage de la vis de fermeture [3-2] de Loctite 242 et visser dans l'unité de régulation à la place du manomètre. Enduire le filetage sur le manomètre [3-1] de Loctite 242 et visser dans le refroidisseur d'air et/ou le réchauffeur d'air à la vis de fermeture. Veillez à ce que la distance par rapport au fond du refroidisseur d'air et/ou du

réchauffeur d'air soit d'environ 3,5 mm [3-3]. Orientez le manomètre de manière à ce qu'il soit bien lisible lors de l'application de la peinture. Le capuchon d'évacuation d'air [2-4] du silencieux doit être positionné de manière à ce que l'air froid et/ou chaud évacué s'éloigne du corps.

**NOTICE****Attention !**

Vissez délicatement les composants dans les produits. Vérifiez l'étanchéité du raccord après séchage de la colle. Le manomètre [3-1] doit impérativement être modifié en cas d'utilisation de la version vanne de régulation d'air avec adsorbant à charbon actif, afin de garantir un affichage correct du débit volumique d'air nécessaire sur le manomètre [3-1]. L'affichage doit être constamment dans la zone verte lorsque le système de protection respiratoire est en service.

8.2. Établissement de la disponibilité au service

- Brancher le flexible d'air comprimé de sécurité [1-7] sur la vanne de régulation d'air [1-4],[1-5], [1-6].
- Brancher le refroidisseur d'air et/ou le réchauffeur d'air [1-3] sur le diffuseur d'air [1-4], [1-5], [1-6].
- Brancher le flexible d'air respirable de la cagoule de protection respiratoire [1-2] sur le refroidisseur d'air et/ou le réchauffeur d'air [1-3].
- Régler le débit d'air sur l'unité de réglage de l'air (voir notice d'utilisation SATA vision 2000 n). **Utiliser le régulateur de débit d'air** pour vérifier le sifflet d'alarme de la cagoule de protection respiratoire et s'assurer de la présence du débit minimal. Pour ce faire, **fermer le régulateur complètement**, puis le rouvrir lentement, en actionnant la gâchette du pistolet de pulvérisation (si raccordé), **jusqu'à ce que le sifflet d'alarme ne retentisse plus**.
- Régler la température de l'air souhaitée à l'aide du régulateur [5-1] L'équipement de protection respiratoire est opérationnel.

9. Entretien et soin

Pour garantir la fonction de la cagoule de protection respiratoire, il faudra veiller à une manipulation soignée, ainsi qu'à un entretien régulier du produit. Le refroidisseur d'air et/ou le réchauffeur d'air ne nécessitent pas d'entretien. Des pièces de rechange sont disponibles pour l'entretien (voir chapitre 13).

10. Dysfonctionnements

Problème	Cause	Solution
Quantité d'air insuffisante au niveau de la cagoule de protection respiratoire. Le signal d'avertissement de la cagoule retentit. Le manomètre ne se situe pas dans la zone verte	Débit volumique d'air trop faible.	Augmenter le débit volumique d'air au niveau de l'unité de filtre jusqu'à ce que le signal d'avertissement s'éteigne sur la cagoule.
L'air est trop froid	Régulation trop ouverte au niveau du refroidisseur d'air	Tourner la régulation au niveau du refroidisseur d'air jusqu'à ce que la température souhaitée soit atteinte.
L'air est trop chaud	Régulation trop ouverte au niveau du réchauffeur d'air	Tourner la régulation au niveau du réchauffeur d'air jusqu'à ce que la température souhaitée soit atteinte.

Si des dysfonctionnements inattendus surviennent, envoyer le produit au service après-vente de SATA. (voir chapitre 12).

11. Evacuation

Élimination du refroidisseur d'air et/ou du réchauffeur d'air avec les matières recyclables. Afin d'éviter tout préjudice à l'environnement, il convient de respecter les prescriptions locales et d'éliminer les déchets en bonne et due forme !

12. Service après-vente



Vous recevrez des accessoires, des pièces de rechange et une aide technique auprès de votre distributeur SATA.

13. Pièces de rechange

Pos.	Réf.	Dénomination	Quantité
[4-1]	53934	Accouplement rapide pour sortie d'air	1 pc
[4-2]	1099	Vis de fermeture	1 pc
[4-3]	1503	Vis à tête conique M4x8	1 pc

Pos.	Réf.	Dénomination	Quantité
[4-4]	65557	Molette de réglage	1 pc
[4-5]	29413	Nipple enfichable pour entrée d'air	1 pc

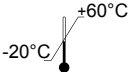
14. Marquage sur le produit

	Plage de température pendant le stockage (-20 °C à +60 °C)
	Attention ! Tenir compte du mode d'emploi
	Année de production
01/2024	Date de production (format MM/AAAA)

15. Déclaration de conformité CE

La déclaration de conformité la plus récente est disponible sur:



www.sata.com/downloads

Περιεχόμενα [πρωτότυπο κείμενο: Γερμανικά]

1. Γενικές πληροφορίες99	9. Συντήρηση και φροντίδα.....106
2. Χρήση.....102	10. Βλάβες.....106
3. Περιγραφή102	11. Απόρριψη106
4. Περιεχόμενο συσκευασίας...102	12. Εξυπηρέτηση πελατών.....106
5. Κατασκευή.....103	13. Ανταλλακτικά107
6. Τεχνικά χαρακτηριστικά103	14. Σήμανση στο προϊόν107
7. Πρώτη έναρξη λειτουργίας ..104	15. Δήλωση Συμμόρφωσης
8. Λειτουργία ρύθμισης.....104	E.E.....107



Διαβάστε πρώτα!

Πριν από τη θέση σε λειτουργία, διαβάστε προσεκτικά και στο σύνολό τους τις παρούσες οδηγίες χρήσης και την περιγραφή συστήματος που συνοδεύει το SATA vision 2000. Τηρείτε τις υποδείξεις ασφάλειας και πρόληψης κινδύνου!

Φυλάσσετε τις παρούσες οδηγίες λειτουργίας πάντα δίπλα στο προϊόν ή σε ένα σημείο που είναι ανά πάσα στιγμή προσβάσιμο για όλους!

1. Γενικές πληροφορίες

1.1. Εισαγωγή

Το SATA air cooler 2000 / SATA air warmer 2000, εφεξής αναφερόμενο ως ψύκτης αέρα/θερμαντήρας αέρα, αποτελεί μέρος του συστήματος προστασίας της αναπνοής της SATA. Τα διάφορα στοιχεία του συστήματος προστασίας της αναπνοής μπορούν να συναρμολογηθούν ανάλογα με τις ανάγκες σε μια διάταξη προστασίας της αναπνοής.

Οδηγίες χρήσης SATA vision 2000 n

Οι οδηγίες χρήσης του SATA vision 2000 n περιέχουν σημαντικές πληροφορίες σχετικά με το σύστημα προστασίας της αναπνοής.

Οδηγίες χρήσης SATA air cooler 2000 / air warmer 2000

Οι παρούσες οδηγίες χρήσης αφορούν τη χρήση του προϊόντος στο πλαίσιο μιας διάταξης προστασίας της αναπνοής και περιέχουν σημαντικές πληροφορίες σχετικά με το προϊόν.

1.2. Σε ποιους απευθύνεται

Οι παρούσες οδηγίες χρήσης προορίζονται για ειδικευμένο εργατικό δυναμικό που απασχολείται σε χειρωνακτικές εργασίες βαφής και βερνικώματος. Καταρτισμένο προσωπικό για εργασίες βερνικώματος σε βιομηχανικές και βιοτεχνικές δραστηριότητες.

1.3. Παρελκόμενος εξοπλισμός, ανταλλακτικά και εξαρτήματα φθοράς

Κατά κανόνα πρέπει να χρησιμοποιούνται μόνο γνήσιος παρελκόμενος εξοπλισμός, ανταλλακτικά και εξαρτήματα φθοράς της SATA. Πρόσθετα εξαρτήματα, τα οποία δεν παρέχονται από τη SATA, δεν έχουν ελεγχθεί και δεν έχουν εγκριθεί. Για ζημιές που οφείλονται στη χρήση μη εγκεκριμένου παρελκόμενου εξοπλισμού, ανταλλακτικών και εξαρτημάτων φθοράς, η SATA δεν αναλαμβάνει καμία ευθύνη.

1.4. Εγγύηση και ευθύνη

Ισχύουν οι Γενικοί Όροι Συναλλαγών της SATA και ενδεχόμενες περαιτέρω συμβάσεις καθώς και η ισχύουσα νομοθεσία.

Η SATA δεν φέρει ευθύνη στις ακόλουθες περιπτώσεις

- Μη τήρηση των οδηγιών χρήσης
- Μη προβλεπόμενη χρήση του προϊόντος
- Εκτέλεση των εργασιών από μη εκπαιδευμένο προσωπικό
- Χορήγηση εισπνεόμενου αέρα όχι σύμφωνα με το DIN EN 12021.
- Παράλειψη χρήσης ατομικού εξοπλισμού προστασίας
- Μη χρήση γνήσιων αξεσουάρ, ανταλλακτικών και εξαρτημάτων φθοράς
- Μη τήρηση των προδιαγραφών για την ποιότητα του αέρα που χορηγείται στη συσκευή προστασίας της αναπνοής
- Αυθαίρετων μετατροπών και τεχνικών τροποποιήσεων
- Φυσική φθορά λόγω χρήσης
- Χτυπήματα που υπερβαίνουν τον σκοπό της χρήσης
- Εργασίες συναρμολόγησης και αποσυναρμολόγησης

1.5. Απαιτήσεις για το προσωπικό

Ο ψύκτης αέρα/θερμαντήρας αέρα επιτρέπεται να χρησιμοποιείται μόνο από έμπειρους τεχνικούς και εκπαιδευμένο προσωπικό που έχουν διαβάσει και κατανοήσει πλήρως τις παρούσες οδηγίες χρήσης. Ο ψύκτης αέρα/θερμαντήρας αέρα δεν πρέπει να χρησιμοποιείται σε περίπτωση κόπωσης ή υπό την επήρεια ουσιών, αλκοόλ ή φαρμάκων.

1.6. Προσωπικός εξοπλισμός προστασίας





Ο ψύκτης αέρα/θερμαντήρας αέρα είναι ένα εξαιρετικά αποτελεσματικό σύστημα προστασίας της υγείας κατά την εκτέλεση εργασιών βαφής και σχετικών δραστηριοτήτων σε περιβάλλον που θέτει σε κίνδυνο την υγεία. Ο ψύκτης αέρα/θερμαντήρας αέρα αποτελεί ένα συστατικό μέρος των μέσων ατομικής προστασίας (ΜΑΠ) σε συνδυασμό με κάλυμμα προστασίας

της αναπνοής, υποδήματα ασφαλείας, προστατευτική φόρμα, προστατευτικά γάντια και, εάν χρειάζεται, ωτασπίδες.

1.7. Προδιαγραφές για την ποιότητα του χορηγούμενου πεπιεσμένου αέρα

Η λειτουργία του προϊόντος επιτρέπεται μόνο εάν ο χορηγούμενος πεπιεσμένος αέρας συμμορφώνεται με τους νόμιμους κανονισμούς για τον εισπνεόμενο αέρα. Οι ειδικοί εθνικοί κανονισμοί πρέπει να ελέγχονται από το φορέα εκμετάλλευσης και η τήρησή τους πρέπει να διασφαλίζεται από το φορέα εκμετάλλευσης. Υπόδειξη: στην Ευρώπη η τήρηση του DIN EN 12021 είναι υποχρεωτική.

1.8. Χρήση σε περιοχές με κίνδυνο έκρηξης

		Προειδοποίηση! Κίνδυνος έκρηξης!
		
Θανάσιμος κίνδυνος λόγω έκρηξης Κατά τη χρήση του ψύκτη αέρα/θερμαντήρα αέρα σε περιοχές με κίνδυνο έκρηξης της ζώνης Ex 0 μπορεί να υπάρξει έκρηξη → Μην φέρετε τον ψύκτη αέρα/θερμαντήρα αέρα σε περιοχές με κίνδυνο έκρηξης της ζώνης Ex 0.		

Ο ψύκτης αέρα/θερμαντήρας αέρα είναι εγκεκριμένος για χρήση/φύλαξη σε περιοχές με κίνδυνο έκρηξης της ζώνης Ex 1 και 2.

1.9. Οδηγίες ασφαλείας

Τεχνική κατάσταση

- Πριν από κάθε χρήση, ελέγχετε τον ψύκτη αέρα/θερμαντήρα αέρα για τυχόν ζημιές.
- Μην θέτετε ποτέ σε λειτουργία τον ψύκτη αέρα θερμαντήρα αέρα, εάν έχει υποστεί ζημιά ή λείπουν εξαρτήματα.
- Μην προβαίνετε σε καμία περίπτωση σε αυθαίρετες μετατροπές ή τεχνικές παρεμβάσεις στον ψύκτη αέρα/θερμαντήρα αέρα.

Καθαρισμός

- Μην χρησιμοποιείτε ποτέ όξινα ή αλκαλικά καθαριστικά μέσα για τον καθαρισμό.
- Μην χρησιμοποιείτε ποτέ καθαριστικά μέσα που βασίζονται σε αλογονωμένους υδρογονάνθρακες.

2. Χρήση

Προβλεπόμενη χρήση

Ο ψύκτης αέρα/θερμαντήρας αέρα αποτελεί προαιρετικό συμπλήρωμα της διάταξης προστασίας της αναπνοής (SATA vision 2000 n) και αποσκοπεί στην ψύξη/θέρμανση της θερμοκρασίας του εισπνεόμενου αέρα.

Μη ενδειγμένη χρήση

Μη ενδεικνυόμενη χρήση είναι η χρήση του ΜΑΠ σε ατμόσφαιρα με μεγάλο βαθμό ακτινοβολίας ή θερμότητας.

3. Περιγραφή

Περιγραφή της διάταξης προστασίας της αναπνοής

Απλή έκδοση [1-4]

Η διάταξη προστασίας της αναπνοής αποτελείται στην απλή έκδοση από το κάλυμμα προστασίας της αναπνοής, τον ιμάντα μεταφοράς και τη βαλβίδα ρύθμισης αέρα.

Σύνθετες εκδόσεις [1-5]

Η διάταξη προστασίας της αναπνοής αποτελείται στη σύνθετη έκδοση από το κάλυμμα προστασίας της αναπνοής, τον ιμάντα μεταφοράς και τη βαλβίδα ρύθμισης αέρα με εξάρτημα σχήματος T (σύνδεση πιστολιού).

Ανώτερες εκδόσεις [1-6]

Η διάταξη προστασίας της αναπνοής αποτελείται στην ανώτερη έκδοση από το κάλυμμα προστασίας της αναπνοής, τον ιμάντα μεταφοράς και τη βαλβίδα ρύθμισης αέρα με φίλτρο προσρόφησης με ενεργό άνθρακα.

Περιγραφή ψύκτη αέρα/θερμαντήρα αέρα

Ο ψύκτης αέρα/θερμαντήρας αέρα αποτελείται από τα κύρια στοιχεία:

- Σύνδεση καλύμματος προστασίας της αναπνοής [2-1]
- Σύνδεση διανομέα αέρα [2-3]
- Ρυθμιστή θερμοκρασίας αέρα [2-4]

Ο ψύκτης αέρα πρέπει να λειτουργεί μόνο σε εύρος θερμοκρασίας αγωγού +20°C – +60°C.

Ο θερμαντήρας αέρα πρέπει να λειτουργεί μόνο σε εύρος θερμοκρασίας αγωγού +5°C – +35°C.

4. Περιεχόμενο συσκευασίας

- SATA air cooler 2000 / SATA air warmer 2000
- Οδηγίες χρήσης

5. Κατασκευή

- | | |
|---|--|
| [1-1] Σύστημα παροχής πεπιεσμένου αέρα | [1-6] Έκδοση βαλβίδας ρύθμισης αέρα με φίλτρο προσρόφησης με ενεργό άνθρακα |
| [1-2] Κάλυμμα προστασίας της αναπνοής (SATA vision 2000 n) | [1-7] Εύκαμπτος σωλήνας πεπιεσμένου αέρα ασφαλείας για τη βαλβίδα ρύθμισης αέρα |
| [1-3] Ψύκτης αέρα/θερμαντήρας αέρα (SATA air cooler 2000 / SATA air warmer 2000) | [1-8] Πιστόλι βαφής |
| [1-4] Έκδοση βαλβίδας ρύθμισης αέρα | [1-9] Εύκαμπτος σωλήνας πεπιεσμένου αέρα για το πιστόλι βαφής |
| [1-5] Έκδοση βαλβίδας ρύθμισης αέρα με εξάρτημα σχήματος T (σύνδεση πιστολιού) | |

Τα επιμέρους στοιχεία συνδέονται μεταξύ τους και με το σύστημα τροφοδοσίας πεπιεσμένου αέρα **[1-1]** μέσω εύκαμπτων σωλήνων πεπιεσμένου αέρα ασφαλείας **[1-7]**. Τα στοιχεία ταιριάζουν μεταξύ τους και έχουν ελεγχθεί και εγκριθεί ως σύστημα προστασίας της αναπνοής.

- | | |
|---|---|
| [2-1] Σύνδεση καλύμματος προστασίας της αναπνοής | [2-4] Σιλανσιέ για εξαέρωση με καπάκι εκτροπής αέρα (περιστροφόμενο) |
| [2-2] Βίδα ασφάλισης | [2-5] Σύνδεση διανομέα αέρα |
| [2-3] Ρυθμιστή θερμοκρασίας αέρα | |

6. Τεχνικά χαρακτηριστικά

Όνομασία	Μονάδα	
Απαιτούμενη πίεση λειτουργίας	min. 4 bar	min. 58 psi
Θερμοκρασία λειτουργίας/περιβάλλοντος	+5 °C - +60 °C	+41 °F - +140 °F
Θερμοκρασία αγωγού	SATA air warmer +5 °C - +35 °C / SATA air cooler +20 °C - +60 °C	SATA air warmer +41 °F - +95 °F / SATA air cooler +68 °F - +140 °F
Θερμοκρασία αποθήκευσης	-20 °C - +60 °C	-4 °F - +140 °F

Όνομασία	Μονάδα	
Μέγ. μήκος εύκαμπτου σωλήνα	40 m	131' 3"
Βάρος SATA air warmer / SATA air cooler	ca. 345 g	ca. 12,2 oz.
Πίεση λειτουργίας του εύκαμπτου σωλήνα πεπιεσμένου αέρα ασφαλείας	max. 10,0 bar	max. 145 psi

7. Πρώτη έναρξη λειτουργίας

Ο ψύκτης αέρα/θερμαντήρας αέρα παρέχεται πλήρως συναρμολογημένος και έτοιμος για λειτουργία.

Μετά την αφαίρεση της συσκευασίας, ελέγξτε τα εξής:

- Άθικτος ψύκτης αέρα/θερμαντήρας αέρα.
- Πλήρης παραδοτέος εξοπλισμός (δείτε κεφάλαιο 4).

8. Λειτουργία ρύθμισης



NOTICE

Προσοχή!

Η τοποθέτηση και η θέση σε λειτουργία των εξαρτημάτων προστασίας της αναπνοής (ΜΑΠ) πρέπει να γίνεται υποχρεωτικά σύμφωνα με τις προδιαγραφές του κατασκευαστή που περιγράφονται στις οδηγίες χρήσης.

8.1. Ψύκτης αέρα/θερμαντήρας αέρα στη μονάδα ρύθμισης Τοποθέτηση [1-4], [1-5], [1-6]

- Τοποθετήστε τον ψύκτη αέρα/θερμαντήρα αέρα στον ταχυσύνδεσμο της μονάδας βαλβίδας ρύθμισης.

Αν χρησιμοποιηθεί η έκδοση βαλβίδας ρύθμισης αέρα με φίλτρο προσρόφησης με ενεργό άνθρακα [1-6] το μανόμετρο [3-1] πρέπει να τοποθετηθεί από τη μονάδα ελέγχου στον ψύκτη αέρα ή στον θερμαντήρα αέρα.

Ξεβιδώστε το μανόμετρο [3-1] με ένα κατάλληλο εργαλείο (SW14) και αφαιρέστε το από τη μονάδα ρύθμισης. Ξεβιδώστε στη συνέχεια τη βίδα ασφάλισης [3-2] από τον ψύκτη αέρα ή τον θερμαντήρα αέρα με ένα κατάλληλο εργαλείο (κλειδί Άλεν 4) και αφαιρέστε την από τον ψύκτη αέρα ή τον θερμαντήρα αέρα. Επιχρίστε το σπειρώμα της βίδας ασφάλισης [3-2] με Loctite 242 και βιδώστε τη στη μονάδα ρύθμισης στη θέση του μανόμετρου. Επιχρίστε το σπειρώμα του μανομέτρου [3-1] με Loctite 242 και βιδώστε το στον ψύκτη αέρα ή στον θερμαντήρα αέρα στη θέση της βίδας

ασφάλισης. Βεβαιωθείτε ότι η απόσταση από τη βάση του ψύκτη αέρα ή του θερμαντήρα αέρα είναι περίπου 3,5 mm [3-3]. Ευθυγραμμίστε το μανόμετρο έτσι ώστε να μπορείτε να το διαβάσετε εύκολα κατά τη διάρκεια της βαφής. Το καπάκι εκτροπής [2-4] στο σιλανσιέ πρέπει να τοποθετηθεί με τέτοιο τρόπο ώστε ο κρύος ή ο ζεστός απορριπτόμενος αέρας να ρέει μακριά από το σώμα.

**NOTICE****Προσοχή!**

Βιδώστε με προσοχή τα στοιχεία στα προϊόντα. Ελέγξτε τη στεγανότητα της ένωσης αφού στεγνώσει η κόλλα. Αν χρησιμοποιηθεί η έκδοση βαλβίδας ρύθμισης αέρα με φίλτρο προσρόφησης με ενεργό άνθρακα, το μανόμετρο [3-1] πρέπει οπωσδήποτε να υποβληθεί σε μετατροπή, για να διασφαλιστεί ότι η απαιτούμενη ογκομετρική παροχή αέρα εμφανίζεται σωστά στο μανόμετρο [3-1]. Η ένδειξη πρέπει να βρίσκεται μόνιμα στην πράσινη περιοχή όταν το σύστημα προστασίας της αναπνοής είναι σε λειτουργία.

8.2. Δημιουργία προϋποθέσεων θέσης σε λειτουργία

- Τοποθετήστε τον εύκαμπτο σωλήνα πεπιεσμένου αέρα ασφαλείας [1-7] στη βαλβίδα ρύθμισης αέρα [1-4], [1-5], [1-6].
- Τοποθετήστε τον ψύκτη αέρα ή τον θερμαντήρα αέρα [1-3] στον διανομέα αέρα [1-4], [1-5], [1-6].
- Τοποθετήστε τον εύκαμπτο σωλήνα εισπνεόμενου αέρα του καλύμματος προστασίας της αναπνοής [1-2] στον ψύκτη αέρα ή στον θερμαντήρα αέρα [1-3].
- Ρυθμίστε τον απαιτούμενο παρεχόμενο όγκο αέρα στον διανομέα αέρα (βλ. Οδηγίες χρήσης SATA vision 2000 n). **Με τη βοήθεια του ρυθμιστή ογκομετρικής παροχής αέρα** ελέγξτε τη σφυρίχτρα του καλύμματος προστασίας της αναπνοής και εξασφαλίστε την ελάχιστη ογκομετρική παροχή. Για τον σκοπό αυτό **κλείστε πλήρως τον ρυθμιστή και στη συνέχεια**, έχοντας αφαιρέσει το πιστόλι βαφής (εφόσον έχει τοποθετηθεί) ανοίξτε τον με αργές κινήσεις, **έως ότου πάψει η σφυρίχτρα να βγάζει ήχο**.
- Ρυθμίστε την επιθυμητή θερμοκρασία αέρα με τη βοήθεια του ρυθμιστή [5-1]

Η διάταξη προστασίας της αναπνοής είναι έτοιμη για χρήση.

9. Συντήρηση και φροντίδα

Για να διασφαλίζεται η λειτουργία του καλύμματος προστασίας της αναπνοής, απαιτούνται προσεκτικός χειρισμός, καθώς και συνεχής φροντίδα του προϊόντος. Ο ψύκτης αέρα και/ή ο θερμαντήρας αέρα δεν απαιτούν συντήρηση. Για την επισκευή διατίθενται ανταλλακτικά (βλ. κεφάλαιο 13).

10. Βλάβες

Βλάβη	Αιτία	Αντιμετώπιση
Εισέρχεται πολύ λίγος αέρας στο κάλυμμα προστασίας της αναπνοής. Ηχεί το σήμα προειδοποίησης του καλύμματος. Το μανόμετρο δεν βρίσκεται στην πράσινη περιοχή	Πολύ χαμηλή ογκομετρική παροχή αέρα.	Αυξήστε την ογκομετρική παροχή αέρα στη μονάδα φίλτρου, μέχρι να σβήσει το σήμα προειδοποίησης στο κάλυμμα.
Ο αέρας είναι πολύ κρύος	Το ρυθμιστικό στον ψύκτη αέρα είναι πολύ ανοικτό	Περιστρέψτε το ρυθμιστικό στον ψύκτη αέρα, μέχρι να επιτευχθεί η επιθυμητή θερμοκρασία.
Ο αέρας είναι πολύ ζεστός	Το ρυθμιστικό στον θερμαντήρα αέρα είναι πολύ ανοικτό	Περιστρέψτε το ρυθμιστικό στον θερμαντήρα αέρα, μέχρι να επιτευχθεί η επιθυμητή θερμοκρασία.

Αν εμφανιστούν άλλες μη αναμενόμενες βλάβες, στείλτε το προϊόν στο τμήμα εξυπηρέτησης πελατών της SATA. (βλ. κεφάλαιο 12).

11. Απόρριψη

Απόρριψη του ψύκτη αέρα και/ή του θερμαντήρα αέρα ως υλικού ανακύκλωσης. Για να αποφεύγεται επιβάρυνση του περιβάλλοντος, τηρείτε τις τοπικές προδιαγραφές και απορρίψτε τα προϊόντα σωστά!



12. Εξυπηρέτηση πελατών

Παρελκόμενο εξοπλισμό, ανταλλακτικά και τεχνική υποστήριξη θα λάβετε από τον τοπικό σας έμπορο της SATA.

13. Ανταλλακτικά

	Αρ. είδους	Ονομασία	Πλήθος
[4-1]	53934	Ταχυσύνδεσμος για έξοδο αέρα	1 τεμ.
[4-2]	1099	Βίδα ασφάλισης	1 τμχ.
[4-3]	1503	Φρεζάτη βίδα M4x8	1 τμχ.
[4-4]	65557	Ρικνωτό κουμπί	1 τμχ.
[4-5]	29413	Εμβυσματώσιμος μαστός για είσοδο αέρα	1 τμχ.

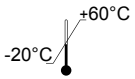
14. Σήμανση στο προϊόν

	Εύρος θερμοκρασιών κατά την αποθήκευση (- 20° C έως + 60° C)
	Προσοχή! Τηρείτε τις οδηγίες λειτουργίας
	Έτος παραγωγής
01/2024	Ημερομηνία παραγωγής (μορφή MM/EEEE)

15. Δήλωση Συμμόρφωσης Ε.Ε.

Την ισχύουσα ενημερωμένη δήλωση συμμόρφωσης θα βρείτε εδώ:



www.sata.com/downloads

Tartalomjegyzék [eredeti változat: német]

1. Általános tudnivalók	109	9. Ápolás és karbantartás.....	115
2. Alkalmazás	111	10. Hibák	115
3. Leírás	112	11. Hulladékkezelés	116
4. Szállítási terjedelem	112	12. Vevőszolgálat	116
5. Felépítés.....	112	13. Pótalkatrészek.....	116
6. Műszaki adatok	113	14. Címkezés a terméken	116
7. Első használat.....	113	15. EU megfelelőségi nyilatko- zat.....	116
8. Normál üzem	114		



Legelőször olvassa el!

Az üzembe helyezés előtt olvassa végig figyelmesen a használati utasítást és a SATA vision 2000 készülékhez mellékelt rendszerleírást. Vegye figyelembe a biztonsági és a veszélyekre figyelmeztető tudnivalókat!

A jelen üzemeltetési utasítást bárki számára bármikor hozzáférhető helyen tárolja!

1. Általános tudnivalók

1.1. Bevezetés

A SATA léghűtő 2000 / SATA légfűtő 2000, a továbbiakban léghűtő / légfűtő, a SATA légzésvédelmi rendszer része. A légzésvédelmi rendszer különböző összetevői szükség szerint légzésvédelmi eszközzé kombinálhatók.

Használati útmutató SATA vision 2000 n

A SATA vision 2000 n használati útmutatója fontos általános információkat tartalmaz a légzésvédő rendszerrel kapcsolatban.

Használati útmutató SATA air cooler 2000 / SATA air warmer 2000

Ez a használati útmutató a termék légzésvédő rendszeren belüli használatára vonatkozik és fontos termékspecifikus információkat tartalmaz.

1.2. Célcsoport

A használati útmutató a következő személyeknek szól: festő- és fényező szakemberek. Ipari és kisipari fényező műhelyek képzett személyzete.

1.3. Tartozékok, pót- és kopó alkatrészek

Csak a SATA eredeti tartozékait, illetve pót- és kopóalkatrészeit használja. A nem a SATA által szállított tartozékok nincsenek tesztelve és jóváhagyva. A SATA nem vállal felelősséget a nem jóváhagyott tartozékok, illetve pót- és kopóalkatrészek használatából eredő károkért.

1.4. Szavatosság és jótállás

SATA Általános üzleti feltételei vannak érvényben, valamint adott esetben további szerződéses megállapodások, valamint a mindenkor hatályos törvények.

A SATA nem vállal felelősséget a következő esetekben:

- A használati utasítás be nem tartása
- A termék rendeltetésellenes alkalmazása
- Nem szakképzett személyzet alkalmazása
- Légzésilevegő-ellátás nem a DIN EN 12021 szabvány szerint.
- Személyi védőfelszerelés nem alkalmazása
- Nem eredeti tartozékok, pótalkatrészek és kopó alkatrészek használata
- A légzésvédő eszközbe táplálendő levegő minőségére vonatkozó előírások be nem tartása
- Önhatalmú átalakítások vagy műszaki módosítások
- Természetes elhasználódás / kopás
- Használatra nem jellemző ütés általi terhelés
- Össze- és szétszerelési munkák

1.5. Személyzettel szembeni követelmények

A léghűtőt/légfűtőt csak tapasztalt szakemberek és képzett személyzet használhatja, akik elolvasták és megértették ezt a használati útmutatót. Ne használja a léghűtőt/légfűtőt, ha fáradt, vagy kábítószert, alkoholt, illetve gyógyszer hatása alatt áll.

1.6. Személyi védőfelszerelés

A léghűtő/légfűtő egészséget veszélyeztető környezetben végzett fenyezős munkáknál és az azokkal kapcsolatos tevékenységek során használt rendkívül hatékony egészségvédő felszerelés. A léghűtő/légfűtő a munkavédelmi cipővel, védőruhával, védőkesztyűvel és szükség esetén hallásvédelemmel együtt az egyéni védőfelszerelés része.

1.7. A betáplált sűrített levegő minőségére vonatkozó követelmények

A termék használata csak akkor megengedett, ha a betáplált sűrített levegő megfelel a légzési levegőre vonatkozó előírásoknak. Az országspecifikus előírásokat az üzemeltető köteles ellenőrizni, illetve azok betartását ugyancsak az üzemeltetőnek kell biztosítania. Megjegyzés: Európában kötelező a DIN EN 12021 betartása.

1.8. Alkalmazás robbanásveszélyes területeken

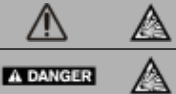
	<p>Figyelmeztetés! Robbanásveszély!</p>
<p>A robbanás életveszélyt okoz A léghűtő / légfűtő használata az Ex 0 zóna robbanásveszélyes területén robbanást okozhat → Soha ne vigye a léghűtőt / légfűtőt Ex 0 zóna robbanásveszélyes területeire.</p>	

A léghűtő / légfűtő használata/tárolása a robbanásveszélyes Ex 1 és 2 zóna területein engedélyezett.

1.9. Biztonsági tudnivalók

Műszaki állapot:

- A léghűtő/légfűtő sérülésmentességét minden egyes használat előtt ellenőrizze.
- Soha ne működtesse a léghűtőt/levegőmelegítőt, ha valamelyik alkatrész sérült vagy hiányzik.
- A léghűtőt/levegőmelegítőt önhatalmúlag soha ne alakítsa át, illetve ne végezzen rajta műszaki módosításokat.

Tisztítás

- Soha ne használjon sav- vagy lúgtartalmú tisztítószeret a készülék tisztításához.
- Soha ne használjon halogénezett szénhidrogén alapú tisztítószeret.

2. Alkalmazás

Rendeltetésszerű használat

A léghűtő/légfűtő a légzésvédő készülék (SATA vision 2000 n) opcionális kiegészítője, és a légzőlevegő hűtésére/fűtésére szolgál.

Nem rendeltetésszerű használat

Nem rendeltetésszerű használatnak minősül az egyéni védőfelszerelés sugárzással, hővel terhelt környezeti légkörben történő használata.

3. Leírás

Légzésvédő ismertetése

Minimális változat [1-4]

A légzésvédő készülék részei minimális kivitelben a légzésvédő sisak, tartósíj és levegőszabályozó szelep.

Bővített változatok [1-5]

A légzésvédő készülék bővített változatának részei a légzésvédő sisak, tartósíj és levegőszabályozó szelep T-idommal (pisztolycsatlakozás).

Maximális változatok [1-6]

A légzésvédő készülék részei maximális kivitelben a légzésvédő sisak, tartósíj és levegőszabályozó szelep aktívszén-adszorberrel.

Léghűtő / légfűtő leírása

A léghűtő/légfűtő fő részei:

- Légzésvédő sisak csatlakozás [2-1]
- Légelosztó csatlakozás [2-3]
- Levegőhőmérséklet-szabályozó [2-4]

A léghűtőt csak +20°C – +60°C közötti hőmérsékleten kell üzemeltetni.

A légfűtőt csak +5°C – +35°C közötti hőmérsékleten kell üzemeltetni.

4. Szállítási terjedelem

- SATA léghűtő 2000 / SATA légfűtő 2000
- Használati útmutató

5. Felépítés

- | | | | |
|-------|---|-------|---|
| [1-1] | Sűrítettlevegő-ellátó rendszer | [1-5] | Légszabályozó szelep kivitele T-idommal (pisztolycsatlakozás) |
| [1-2] | Légzésvédő sapka (SATA vision 2000 n) | [1-6] | Légszabályozó szelep kivitele aktívszén-adszorberrel |
| [1-3] | Léghűtő/légfűtő (SATA air cooler 2000 / SATA air warmer 2000) | [1-7] | Biztonsági sűrítettlevegő-töltő a levegőszabályozó szelephez |
| [1-4] | Légszabályozó szelep kivitele | [1-8] | Szórópisztoly |
| | | [1-9] | Festékszóró pisztoly levegőtöltője |

Az egyes alkatrészeket egymással és a biztonsági sűrítettlevegő-ellátó rendszerrel [1-1] biztonsági sűrítettlevegő-tömlők [1-7] kötik össze. Az alkotóelemek egymáshoz illeszkednek és együtt légzésvédő rendszerként lettek bevizsgálva és engedélyeztetve.

- | | |
|---|---|
| [2-1] Légzésvédő sisak csatlakozás | [2-4] Távozó levegőhöz hangtompító légkivezető sapkával (elforgatható) |
| [2-2] Zárócsavar | |
| [2-3] Levegőhőmérséklet-szabályozó | [2-5] Légelosztó csatlakozás |

6. Műszaki adatok

Megnevezés	Egység	
Szükséges üzemi nyomás	min. 4 bar	min. 58 psi
Üzemi/környezeti hőmérséklet	+5 °C - +60 °C	+41 °F - +140 °F
Vezeték hőmérséklete	SATA air warmer +5 °C - +35 °C / SATA air cooler +20 °C - +60 °C	SATA air warmer +41 °F - +95 °F / SATA air cooler +68 °F - +140 °F
Tárolási hőmérséklet	-20 °C - +60 °C	-4 °F - +140 °F
Max. tömlőhossz	40 m	131' 3"
SATA air warmer / SATA air cooler tömege	ca. 345 g	ca. 12,2 oz.
Biztonsági sűrített levegős tömlő üzemi nyomása	max. 10,0 bar	max. 145 psi

7. Első használat

A léghűtőt/légfűtőt teljesen összeszerelt, üzemkész állapotban szállítjuk ki.

Kicsomagolás után ellenőrizze:

- Ép, sértetlen léghűtő / légfűtő.
- Nem hiányzik-e valami a szállított csomagból (lásd 4. fejezet).

8. Normál üzem

NOTICE
Vigyázat!

A légzésvédő alkatrészek (egyéni védőfelszerelés) felvételét és üzembe helyezését feltétlenül a gyártónak a kezelési útmutatóban részletezett előírásai szerint végezze.

8.1. Léghűtő / légfűtő a szabályozó egységnél

[1-4] , [1-5] , [1-6] felszerelése

- Helyezze be a léghűtőt / légfűtőt a szabályozószelep egység gyorscsatlakozójába.

Aktívszén-adszorberrel [1-6] ellátott levegőszabályozó szelep használata esetén a nyomásmérőt [3-1] a szabályozóegységből a léghűtőbe vagy a légfűtőbe kell áthelyezni.

Válassza le a nyomásmérőt [3-1] megfelelő szerszámmal (SW14), és távolítsa el a szabályozóegységből. Ezután egy megfelelő szerszámmal (4-es imbuszkulcs) lazítsa meg a léghűtő vagy légfűtő zárócsavarját [3-2], és vegye le a légfűtőről vagy léghűtőről. Vigyen fel a zárócsavar [3-2] menetére Loctite 242-t, és csavarja be a nyomásmérő helyett a szabályozóegységbe. A nyomásmérő [3-1] menetére vigyen fel Loctite 242-t, és csavarja be a zárócsavar helyére a léghűtőbe, illetve a légfűtőbe. Ügyeljen arra, hogy a léghűtő, illetve a légfűtő aljától mért távolság kb. 3,5 mm [3-3] legyen. Igazítsa a nyomásmérőt úgy, hogy festés közben könnyen le tudja olvasni. A hangtompítón található légkivezető sapkát [2-4] úgy kell elhelyezni, hogy a hideg vagy meleg távozó levegő ne a test felé, hanem ellenkező irányba áramoljon ki.

NOTICE
Vigyázat!

Óvatosan csavarja be az alkatrészeket a termékekbe. A ragasztó megszáradása után ellenőrizze a csavarkötés tömörségét. Az aktív-szén-adszorberes változatú levegőszabályozó szelep használatakor a nyomásmérőt [3-1] feltétlenül át kell alakítani, hogy a szükséges légáramot helyesen mutassa. A légzésvédelmi rendszer működése közben a kijelzőnek folyamatosan a zöld tartományban kell lennie.

8.2. Üzemkész állapotba hozatal

- A biztonsági sűrítettlevegő-tömlőt [1-7] dugja be a levegőszabályozó szelepre [1-4],[1-5], [1-6].

- Csatlakoztassa a léghűtőt, ill. légfűtőt [1-3] a légelosztóra [1-4], [1-5], [1-6].
- Csatlakoztassa a légzésvédő sisak légzőlevegő tömlőjét [1-2] a léghűtőre, ill. légfűtőre [1-3].
- A levegőelosztón állítsa be a levegő szükséges térfogatáramát (lásd a SATA vision 2000 n használati útmutatóját). A térfogatáram-szabályozóval ellenőrizze a légzésvédő sapka jelzősípját, és biztosítsa a minimális térfogatáramot. Ehhez teljesen forgassa a szabályozót zárt állásba, majd lassan, kihúzott festékszóró pisztollyal (amennyiben a pisztolyt csatlakoztatták) forgassa azt nyitott állásba, amíg a jelzősíp el nem hallgat.
- Állítsa be a léghőmérséklet szabályozóval [5-1] a megfelelő levegőhőmérsékletet

A légzésvédő készülék ekkor használatra kész.

9. Ápolás és karbantartás

A légzésvédő sisak megfelelő működésének biztosításához a termék gondos bánásmódot, valamint folyamatos ápolást igényel. A léghűtő és a légfűtő karbantartásmentes. Cserealkatrészek rendelkezésre állnak a karbantartáshoz (lásd 13. fejezet).

10. Hibák

Zavar	Ok	Elhárítás
Nem jön elég levegő a légzésvédő sisakba. Megszólalt a légzővédő sisak figyelmeztető jelzése. A nyomásmérő nincs a zöld tartományban	Nincs elég levegőáram.	Növelje a légáramlási sebességét a szűrőegységen, amíg a sisakon a figyelmeztető jelzés ki nem alszik.
Nagyon hideg a levegő	Túl nagyra van nyitva a léghűtőn a szabályozó	Forgassa el a léghűtőn a szabályozást a kívánt hőmérséklet eléréséig.
Nagyon meleg a levegő	Túl nagyra van nyitva a légfűtőn a szabályozó	Forgassa el a légfűtőn a szabályozást a kívánt hőmérséklet eléréséig.

Ha további váratlan hibák lépnek fel, küldje vissza a terméket a SATA vevőszolgálatának. (lásd 12. fejezet).

11. Hulladékkezelés

A léghűtő vagy légfűtő készülék leselejtezése újrahasznosítható anyagként. A környezetkárosodás elkerülése érdekében tartsa be a helyi előírásokat, és szakszerűen szabaduljon meg a hulladéktól!



12. Vevőszolgálat

Tartozékokat, pótalkatrészeket és műszaki támogatást SATA kereskedőjénél kaphat.

13. Pótalkatrészek

Poz.	Cikk-sz.	Megnevezés	Darab-szám
[4-1]	53934	Gyorscsatlakozó a légkivezetéshez	1 db.
[4-2]	1099	Zárócsavar	1 db
[4-3]	1503	Süllyesztettfejű csavar M4x8	1 db
[4-4]	65557	rovátkás gomb	1 db
[4-5]	29413	Dugaszoló csőcsonk a levegőbemenethez	1 db

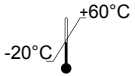
14. Címkézés a terméken

	Tárolási hőmérséklet-tartomány (- 20 °C és + 60 °C között)
	Figyelem! Tartsa be az üzemeltetési utasítást
	Gyártási év
01/2024	Gyártási dátum (HH/ÉÉÉÉ)

15. EU megfelelési nyilatkozat

A jelenleg érvényes megfelelési nyilatkozatot itt érheti el:



www.sata.com/downloads

Indice del contenuto [versione originale: tedesco]

1. Informazioni generali.....	117	9. Cura e manutenzione.....	123
2. Utilizzo.....	119	10. Anomalie.....	124
3. Descrizione.....	120	11. Smaltimento.....	124
4. Volume di consegna.....	120	12. Servizio.....	124
5. Struttura.....	120	13. Ricambi.....	124
6. Dati tecnici.....	121	14. Etichettatura sul prodotto.....	125
7. Prima messa in funzione.....	122	15. Dichiarazione di conformità CE.....	125
8. Modalità regolazione.....	122		



Note preliminari

Prima della messa in funzione, leggere per intero e attentamente il presente manuale di istruzioni e la descrizione del sistema allegata al SATA vision 2000. Osservare le avvertenze di sicurezza e di pericolo!

Conservare sempre le presenti istruzioni d'uso accanto al prodotto o in un luogo sempre accessibile a tutti!

1. Informazioni generali

1.1. Introduzione

Il SATA air cooler 2000 / SATA air warmer 2000, di seguito denominato refrigeratore / riscaldatore d'aria, è parte integrante del sistema di protezione delle vie respiratorie SATA. I vari componenti del sistema di protezione delle vie respiratorie, a seconda del bisogno, possono essere raggruppati a formare un autorespiratore.

Istruzioni d'uso SATA vision 2000 n

Le istruzioni per l'uso di SATA vision 2000 n contengono importanti informazioni sul sistema di protezione delle vie respiratorie.

Istruzioni d'uso SATA air cooler 2000 / SATA air warmer 2000

Le presenti istruzioni per l'uso si riferiscono all'impiego del prodotto all'interno di un dispositivo di protezione delle vie respiratorie e contengono importanti informazioni specifiche del prodotto.

1.2. Destinatari

Il presente manuale di istruzioni è rivolto alla manodopera specializzata del settore artigianale dei tinteggiatori e verniciatori e al personale addestrato per lavori di verniciatura nelle imprese dell'industria e dell'artigianato.

1.3. Accessori, ricambi e pezzi usurabili

Utilizzare esclusivamente accessori, parti di ricambio e parti soggette a usura originali di SATA. Gli accessori non forniti da SATA non sono stati testati o approvati. SATA non si assume alcuna responsabilità per i danni causati dall'uso di accessori, ricambi e parti di usura non approvati.

1.4. Garanzia e responsabilità del produttore

Vigono le condizioni generali di contratto di SATA ed eventualmente ulteriori accordi contrattuali come pure le leggi in vigore.

SATA declina qualsiasi responsabilità in caso di

- Inosservanza delle istruzioni per l'uso
- Utilizzo non corretto del prodotto
- Impiego di personale non qualificato
- Alimentazione dell'aria da respirare non conforme a DIN EN 12021.
- Inutilizzo di equipaggiamento protettivo
- Mancato utilizzo di accessori, pezzi di ricambio e parti soggette ad usura originali
- Inosservanza delle specifiche sulla qualità dell'aria relativamente all'autorespiratore
- Trasformazioni o modifiche tecniche non autorizzate
- Usura / logoramento naturali
- Carico atipico di impiego
- Lavori di montaggio e smontaggio

1.5. Requisiti per il personale

L'uso del refrigeratore / riscaldatore d'aria è riservato a personale tecnico addestrato che abbia letto per intero e compreso a fondo le presenti istruzioni per l'uso. Non utilizzare il refrigeratore / riscaldatore d'aria in condizioni di stanchezza o sotto l'effetto di droghe, alcol o medicinali.





1.6. Equipaggiamento di protezione personale

Il refrigeratore / riscaldatore d'aria rappresenta una protezione per la salute altamente efficace, per i lavori di verniciatura e le attività connesse in ambienti nocivi. Il refrigeratore / riscaldatore d'aria è parte integrante dei dispositivi di protezione individuale (DPI), unitamente a cappuccio di protezione delle vie respiratorie, scarpe antinfortunistiche, tute protettive, guanti di protezione ed eventuale otoprotezione.

1.7. Requisiti sulla qualità dell'aria compressa alimentata

L'uso del prodotto è consentito soltanto se l'aria compressa alimentata è conforme alle disposizioni relative all'aria di respirazione. Il gestore è tenuto a verificare le disposizioni nazionali e ad assicurarne l'osservanza. Nota: in Europa è richiesta l'osservanza della norma DIN EN 12021.

1.8. Impiego in zone a rischio d'esplosione.

 	Avviso! Pericolo di esplosione!
 	
<p>Pericolo di morte per esplosione Se si utilizza il refrigeratore / riscaldatore d'aria in atmosfere potenzialmente esplosive della zona antideflagrante 0, può verificarsi un'esplosione. → Non portare mai il refrigeratore / riscaldatore d'aria in atmosfere potenzialmente esplosive della zona antideflagrante 0.</p>	

Il refrigeratore / riscaldatore d'aria è omologato per l'uso / lo stoccaggio nelle atmosfere potenzialmente esplosive delle zone antideflagranti 1 e 2.

1.9. Indicazioni di sicurezza

Stato tecnico

- Prima di ogni utilizzo, controllare che il refrigeratore / riscaldatore d'aria non sia danneggiato.
- Non mettere mai in funzione il refrigeratore / riscaldatore d'aria in presenza di danni o se mancano dei componenti.
- Non apportare mai trasformazioni arbitrarie o modifiche tecniche al refrigeratore / riscaldatore d'aria.

Pulizia

- Non utilizzare mai detergenti contenenti acidi o soluzioni alcaline per la pulizia.
- Non utilizzare mai detergenti a base di idrocarburi alogenati.

2. Utilizzo

Impiego secondo le disposizioni

Il refrigeratore / riscaldatore d'aria è un optional per il dispositivo di protezione delle vie respiratorie (SATA vision 2000 n) e serve per raffreddare / riscaldare l'aria di respirazione.

Utilizzo non conforme

L'impiego dei DPI in atmosfere con consistente presenza di irraggiamento o calore costituisce un utilizzo non regolamentare.

3. Descrizione

Descrizione dell'autorespiratore

Versione minima [1-4]

Nella versione minima, l'autorespiratore è formato dai componenti respiratore a casco, cinghia a spalla e valvola di regolazione aria.

Versioni estese [1-5]

Nella versione estesa, l'autorespiratore è formato dai componenti respiratore a casco, cinghia a spalla e valvola di regolazione aria con raccordo a T (attacco pistola).

Versioni massime [1-6]

Nella versione massima, l'autorespiratore è formato dai componenti respiratore a casco, cinghia a spalla e valvola di regolazione aria con assorbitore ai carboni attivi.

Descrizione refrigeratore / riscaldatore d'aria

Il refrigeratore / riscaldatore d'aria è formato dai seguenti componenti principali:

- Attacco per respiratore a casco [2-1]
- Attacco per distributore d'aria [2-3]
- Regolatore della temperatura dell'aria [2-4]

Il refrigeratore d'aria andrebbe utilizzato soltanto entro un range di temperatura +20°C – +60°C.

Il riscaldatore d'aria andrebbe utilizzato soltanto entro un range di temperatura +5°C – +35°C.

4. Volume di consegna

- SATA air cooler 2000 / SATA air warmer 2000
- Istruzioni d'uso

5. Struttura

- | | | | |
|-------|---|-------|---|
| [1-1] | Sistema di alimentazione dell'aria compressa | [1-3] | Refrigeratore / riscaldatore d'aria (SATA air cooler 2000 / SATA air warmer 2000) |
| [1-2] | Cappuccio di protezione delle vie respiratorie (SATA vision 2000 n) | [1-4] | Versione valvola di regolazione aria |

- [1-5]** Versione valvola di regolazione aria con raccordo a T (attacco pistola)
- [1-6]** Versione valvola di regolazione aria con assorbitore ai carboni attivi
- [1-7]** Tubo di sicurezza per aria compressa alla valvola di regolazione aria
- [1-8]** Pistola di verniciatura
- [1-9]** Tubo dell'aria compressa alla pistola a spruzzo

I singoli componenti vengono collegati tra loro e con il sistema di alimentazione dell'aria compressa **[1-1]** tramite tubi flessibili di sicurezza per aria compressa **[1-7]**. I componenti sono reciprocamente coordinati e sono stati testati e autorizzati come sistema di protezione delle vie respiratorie.

- [2-1]** Attacco per respiratore a casco
- [2-2]** Tappo a vite
- [2-3]** Regolatore della temperatura dell'aria
- [2-4]** Silenziatore per aria di scarico con cappuccio per deviazione aria (girevole)
- [2-5]** Collegamento distributore dell'aria

6. Dati tecnici

Denominazione	Unità	
Pressione di esercizio richiesta	min. 4 bar	min. 58 psi
Temperatura d'esercizio/ambiente	+5 °C - +60 °C	+41 °F - +140 °F
Temperatura delle tubazioni	SATA air warmer +5 °C - +35 °C / SATA air cooler +20 °C - +60 °C	SATA air warmer +41 °F - +95 °F / SATA air cooler +68 °F - +140 °F
Temperatura di immagazzinamento	-20 °C - +60 °C	-4 °F - +140 °F
Lunghezza massima del tubo flessibile	40 m	131' 3"
Peso SATA air warmer / SATA air cooler	ca. 345 g	ca. 12,2 oz.
Pressione di lavoro del tubo di sicurezza per aria compressa	max. 10,0 bar	max. 145 psi

7. Prima messa in funzione

Il refrigeratore / riscaldatore d'aria viene consegnato completamente montato e pronto al funzionamento.

Una volta estratta dall'imballaggio, controllare:

- Refrigeratore / riscaldatore d'aria intatto.
- La completezza del volume di consegna (capitolo 4).

8. Modalità regolazione

**NOTICE****Attenzione!**

L'applicazione e la messa in funzione dei componenti per la protezione delle vie respiratorie (DPI) deve essere eseguita tassativamente nel rispetto delle istruzioni per l'uso del costruttore.

8.1. Refrigeratore / riscaldatore d'aria sull'unità di regolazione

Applicare [1-4] , [1-5] , [1-6]

- Inserire il refrigeratore / riscaldatore d'aria nel raccordo rapido del gruppo valvola di regolazione.

Se si utilizza la versione con valvola di regolazione aria con adsorbitore a carboni attivi [1-6] occorre spostare il manometro [3-1] dall'unità di regolazione al refrigeratore / riscaldatore d'aria.

Allentare il manometro [3-1] con un utensile adeguato (da 14) e rimuoverlo dall'unità di regolazione. Svitare ora il tappo a vite [3-2] sul refrigeratore / riscaldatore d'aria con un utensile adatto (esagono incassato 4) e rimuoverlo dal refrigeratore / riscaldatore d'aria. Umettare la filettatura del tappo a vite [3-2] con Loctite 242 e avvitarlo nel tappo nell'unità di regolazione al posto del manometro. Umettare la filettatura sul manometro [3-1] con Loctite 242 e avvitarlo nel refrigeratore / riscaldatore d'aria al posto del tappo a vite. Assicurarsi che la distanza dal fondo del refrigeratore / riscaldatore d'aria sia ca. 3,5mm [3-3]. Orientare il manometro in modo tale da poterlo leggere agevolmente durante la verniciatura. Il cappuccio di deviazione aria [2-4] sul silenziatore va posizionato in maniera tale che l'aria di scarico fredda / calda defluisca dal corpo.

**NOTICE****Attenzione!**

Avvitare i componenti nei prodotti con attenzione. Controllare l'ermeticità dei raccordi a vite dopo che si è asciugata la colla. Se si utilizza la versione con valvola di regolazione aria con assorbitore ai carboni attivi, è necessario spostare il manometro [3-1] per garantire una corretta indicazione della portata d'aria richiesta sul manometro [3-1]. L'indicatore deve trovarsi costantemente entro il campo verde durante il funzionamento del sistema di protezione delle vie respiratorie.

8.2. Predisposizione al funzionamento del dispositivo

- Inserire il tubo flessibile di sicurezza per aria compressa [1-7] sulla valvola di regolazione aria [1-4],[1-5], [1-6].
- Inserire il refrigeratore / riscaldatore d'aria [1-3] sul distributore d'aria [1-4], [1-5], [1-6].
- Inserire il tubo flessibile aria di respirazione del respiratore a casco [1-2] sul refrigeratore / riscaldatore d'aria [1-3].
- Regolare il flusso volumetrico dell'aria sul distributore (vedere le istruzioni per l'uso SATA vision 2000 n). Utilizzare il **regolatore della portata d'aria** per controllare il fischietto di segnalazione del cappuccio di protezione delle vie respiratorie e garantire la portata minima. A tal fine, **chiudere completamente il regolatore e poi**, tenendo estratta la pistola a spruzzo (se collegata), **riaprirlo lentamente finché cessa il fischio**.
- Regolare la temperatura dell'aria desiderata con il regolatore [5-1] temperatura aria.

L'autorespiratore è pronto per l'impiego.

9. Cura e manutenzione

Per garantire il funzionamento del respiratore a casco sono necessari un utilizzo attento e una costante cura periodica del prodotto. Il refrigeratore e il riscaldatore d'aria sono esenti da manutenzione. Per la manutenzione periodica sono disponibili i pezzi di ricambio (vedere il capitolo 13).

10. Anomalie

Inconvenienti tec-	Causa	Rimedio
Al respiratore a casco arriva una quantità d'aria insufficiente. Il casco emette un avviso acustico. Manometro fuori dal campo verde.	Portata d'aria troppo bassa.	Aumentare la portata d'aria sull'unità filtro fino a quando l'avviso acustico del casco non si spegne.
L'aria è troppo fredda	Regolatore sul refrigeratore d'aria eccessivamente aperto	Chiudere il regolatore sul refrigeratore d'aria fino a raggiungere la temperatura desiderata.
L'aria è troppo calda	Regolatore sul riscaldatore d'aria eccessivamente aperto	Chiudere il regolatore sul riscaldatore d'aria fino a raggiungere la temperatura desiderata.

Se dovessero verificarsi ulteriori anomalie impreviste, inviare il prodotto al Servizio Assistenza Clienti di SATA. (vedere il capitolo 12)

11. Smaltimento

Smaltimento del refrigeratore / riscaldatore d'aria come materiale di recupero. Per evitare danni all'ambiente, osservare le disposizioni locali e smaltire il prodotto correttamente!



12. Servizio

Potete ricevere accessori, ricambi e servizio tecnico dal Vostro distributore SATA.

13. Ricambi

Pos.	Cod.	Denominazione	Quantità
[4-1]	53934	Raccordo rapido per uscita aria	1 pz.
[4-2]	1099	Tappo a vite	1 pz.
[4-3]	1503	Vite a testa svasata M4x8	1 pz.
[4-4]	65557	Regolatore zigrinato	1 pz.
[4-5]	29413	Nipplo a innesto per ingresso aria	1 pz.

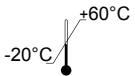
14. Etichettatura sul prodotto

	Intervallo di temperatura durante lo stoccaggio (da - 20° C a + 60° C)
	Attenzione! Rispettare le istruzioni d'uso
	Anno di produzione
01/2024	Data di produzione (formato MM/AAAA)

15. Dichiarazione di conformità CE

Per la dichiarazione di conformità aggiornata:



www.sata.com/downloads

Turinys [pirminis tekstas: vokiečių k.]

1. Bendroji informacija.....	127	priežiūra.....	133
2. Naudojimas	129	10. Gedimai	133
3. Aprašymas	129	11. Utilizavimas	133
4. Komplektacija	130	12. Klientų aptarnavimo	
5. Uždėjimas.....	130	tarnyba	134
6. Techniniai duomenys.....	131	13. Atsarginės dalys	134
7. Pirmasis paleidimas	131	14. Ženklinimas ant gaminio.....	134
8. Įprastinis naudojimas.....	132	15. ES atitikties deklaracija	134
9. Techninė ir kasdienė			



Perskaityti visų pirmiausia!

Prieš pradėdami eksploatuoti, atidžiai perskaitykite šią naudojimo instrukciją ir prie „SATA vision 2000“ pridėtą sistemos aprašymą. Atsižvelkite į saugos ir pavojaus nurodymus!

Šią naudojimo instrukciją visada reikia laikyti prie gaminio arba visiems bet kuriuo metu gerai prieinamoje vietoje!

1. Bendroji informacija

1.1. Įvadas

„SATA air cooler 2000“ / „SATA air warmer 2000“ (toliau – oro aušintuvas / oro šildytuvas) yra SATA kvėpavimo takų apsaugos sistemos dalis. Įvairius kvėpavimo takų apsaugos sistemos komponentus galima sujungti į reikiamą kvėpavimo takų apsaugos įrangą.

"SATA air vision 2000 n" naudojimo instrukcija

SATA vision 2000 n naudojimo instrukcijoje pateikiama svarbi pagrindinė informacija apie kvėpavimo takų apsaugos sistemą.

"SATA air cooler 2000 / SATA air warmer 2000" naudojimo instrukcija

Ši naudojimo instrukcija yra susijusi su gaminio naudojimu kvėpavimo takų apsaugos įtaise ir joje yra svarbios informacijos apie patį gaminį.

1.2. Tikslinė grupė

Ši naudojimo instrukcija yra skirta kvalifikuotiems dažymo ir lakavimo darbus atliekantiems asmenims. Apmokytam personalui lakavimo darbams pramonės ir amatų įmonėse.

1.3. Priedai, atsarginės ir nusidėvinčiosios dalys

Iš principo turėtų būti naudojami tik originalūs SATA priedai, atsarginės ir susidėvinčios dalys. Priedai, gauti ne iš SATA, yra nepatikrinti, todėl jų neleidžiama naudoti. SATA neprisiima atsakomybės už žalą, atsiradusią dėl nepatvirtintų priedų, atsarginių ir susidėvinčių dalių naudojimo.

1.4. Atsakomybė ir garantija

Galioja Bendrosios SATA sandorio sąlygos ir kiti sutartiniai susitarimai bei atitinkami galiojantys įstatymai.

SATA neatsako, kai:

- Naudojimo instrukcijos nesilaikymas
- gaminys naudojamas ne pagal paskirtį
- dirba nekvalifikuotas personalas
- Įkvepiamas oras netiekiamas pagal DIN EN 12021.
- nenaudojamos asmeninės apsauginės priemonės
- Nenaudojami originalūs priedai, atsarginės ir greitai nusidėvinčios dalys
- Nesilaikoma respiratoriui tiekiamo oro kokybei keliamų reikalavimų
- atliekamos savavališkos rekonstrukcijos arba techniniai pakeitimai
- Natūralus dėvėjimasis ir (arba) nusidėvėjimas
- apkraunama naudojimui netipiška smūgine apkrova
- Montavimo ir išmontavimo darbai

1.5. Reikalavimai personalui

Oro aušintuvą / šildytuvą gali naudoti tik patyrę specialistai ir apmokyti darbuotojai, kurie perskaitė visą naudojimo instrukciją ir ją suprato. Nenaudokite oro aušintuvo/šildytuvo, kai esate pavargę arba apsvaigę nuo narkotikų, alkoholio ar vaistų.



1.6. Asmeninės apsauginės priemonės

Oro aušintuvas / šildytuvas – tai labai efektyvi sveikatos apsauga, atliekant dažymo ir su tuo susijusius darbus pavojingoje aplinkoje. Oro aušintuvas / šildytuvas yra asmeninių apsaugos priemonių AAP dalis kartu su apsauginiu kvėpavimo gaubtu, apsauginiais batais, apsauginiu kostiumu, apsauginėmis pirštinėmis, o prireikus ir klausos apsaugos priemonėmis.

1.7. Tiekiamo suslėgtojo oro kokybei keliami reikalavimai

Gaminį eksploatuoti leidžiama tik tada, kai tiekiamo suslėgtojo oro kokybė atitinka nustatytąsias kvėpuojamojo oro vertes. Operatorius privalo patikrinti specifinius šalies teisės aktus ir jų laikytis. Pastaba: Europoje privaloma laikytis DIN EN 12021.

1.8. Naudojimas potencialiai sprogiose atmosferose

		Įspėjimas! Sprogimo pavojus!
▲ DANGER		
<p>Pavojus gyvybei dėl sproginimo Naudojant oro aušintuvą / oro šildytuvą 0 potencialiai sprogioje zonoje, gali įvykti sproginimas. → Oro aušintuvo / oro šildytuvo niekada neneškite į 0 potencialiai sprogios zonos potencialiai sprogia aplinką.</p>		

Oro aušintuvą / oro šildytuvą naudoti ir (arba) laikyti leidžiama tik 1 ir 2 potencialiai sprogų zonų potencialiai sprogioje aplinkoje.

1.9. Saugos nurodymai

Techninė būseną

- Prieš kiekvieną naudojimą patikrinkite, ar oro aušintuvas / oro šildytuvas nepažeistas.
- Niekada nenaudokite oro aušintuvo / oro šildytuvo, jei kuri nors dalis yra pažeista arba jos trūksta.
- Niekada nemodifikuokite ir techniškai nekeiskite oro aušintuvo / oro šildytuvo be leidimo.

Valymas

- Niekada nenaudokite valymui rūgštinių ir šarminių valiklių.
- Niekada nenaudokite valymo priemonių, kurių sudėtyje yra halogenintų angliavandenilių.

2. Naudojimas

Naudojimo paskirtis

Oro aušintuvas / šildytuvas yra pasirenkamas kvėpavimo takų apsaugos įrenginio (SATA vision 2000 n) priedas, kuris naudojamas vėsinti / šildyti kvėpuojamo oro temperatūrą.

Naudojimas ne pagal paskirtį

Netinkamas naudojimas – tai asmens apsaugos priemonių naudojimas spindulių, karščio arba dulkių veikiamoje aplinkoje.

3. Aprašymas

Kvėpavimo takų apsaugos įrangos aprašymas

Minimali versija [1-4]

Minimalią kvėpavimo takų apsaugos įrangos versiją sudaro komponentai: kvėpavimo takų apsaugos gobtuvas, nešiojimo diržas ir oro reguliavimo vožtuvas.

Išplėstinės versijos [1-5]

Išplėstinės versijos kvėpavimo takų apsaugos įrangą sudaro komponentai: kvėpavimo takų apsaugos gobtuvas, nešiojimo diržas ir oro reguliavimo vožtuvas su T formos jungtimi (pistoletu jungtis).

Maksimalios versijos [1-6]

Maksimalią kvėpavimo takų apsaugos įrangos versiją sudaro komponentai: kvėpavimo takų apsaugos gobtuvas, nešiojimo diržas ir oro reguliavimo vožtuvas su aktyvintos anglies sugėrikliu.

Oro aušintuvo / oro šildytuvo aprašymas

Oro aušintuvas / oro šildytuvas sudarytas iš pagrindinių konstrukcinių dalių:

- Kvėpavimo takus saugančio gobtuvo jungtis [2-1]
- Oro reguliatoriaus jungtis [2-3]
- oro temperatūros reguliatorius [2-4]

Oro aušintuvą galima eksploatuoti tik esant +20 °C – +60 °C temperatūrai.

Oro šildytuvą galima eksploatuoti tik esant +5 °C – +35 °C temperatūrai.

4. Komplektacija

- „SATA air cooler 2000“ / „SATA air warmer 2000“
- Naudojimo instrukcija

5. Uždėjimas

- | | | | |
|-------|---|-------|--|
| [1-1] | Suspausto oro tiekimo sistema | [1-5] | Oro reguliavimo vožtuvo versija su T formos jungtimi (pistoletu jungtis) |
| [1-2] | Apsauginis kvėpavimo gaubtas (SATA vision 2000 n) | [1-6] | Oro reguliavimo vožtuvo versija su aktyvintos anglies sugėrikliu |
| [1-3] | Oro aušintuvas / šildytuvas (SATA air cooler 2000 / SATA air warmer 2000) | [1-7] | Apsauginė suspausto oro žarna prie oro reguliavimo vožtuvo |
| [1-4] | Oro reguliavimo vožtuvo versija | [1-8] | Lakavimo pistoletas |
| | | [1-9] | Pneumatinė žarna lakavimo pistoletui |

Atskiri komponentai tarpusavyje ir su suslėgtojo oro tiekimo sistema [1-1]

sujungti apsauginėmis suslėgto oro žarnos [1-7]. Komponentai suderinami ir patikrinti bei sertifikuoti kaip kvėpavimo takų apsaugos sistema.

- | | |
|--|--|
| [2-1] Kvėpavimo takus saugančio gobtuvo jungtis | [2-4] Išmetamo oro duslintuvus su oro išleidimo dangteliu (pasukamas) |
| [2-2] Sraigtinis varžtas | |
| [2-3] Oro temperatūros reguliatorius | [2-5] Oro reguliatoriaus jungtis |

6. Techniniai duomenys

Pavadinimas	Įrenginys	
Reikiamas darbinis slėgis	min. 4 bar	min. 58 psi
Darbinė / aplinkos temperatūra	+5 °C - +60 °C	+41 °F - +140 °F
Linijos temperatūra	SATA air warmer +5 °C - +35 °C / SATA air cooler +20 °C - +60 °C	SATA air warmer +41 °F - +95 °F / SATA air cooler +68 °F - +140 °F
Sandėliavimo temperatūra	-20 °C - +60 °C	-4 °F - +140 °F
Didž. žarnos ilgis	40 m	131' 3"
„SATA air warmer“ / „SATA air cooler“ svoris	ca. 345 g	ca. 12,2 oz.
Darbinis saugaus suslėgto oro žarnos slėgis	max. 10,0 bar	max. 145 psi

7. Pirmasis paleidimas

Oro šildytuvus / oro aušintuvus pristatomas visiškai sumontuotas ir paruoštas naudoti.

Išpakavę patikrinkite, ar:

- Oro šildytuvus / oro aušintuvus nepažeisti.
- Nieko netrūksta (žr. 4 skyrių).

8. Įprastinis naudojimas

NOTICE
Atsargiai!

Kvėpavimo organų apsaugos komponentus (AAP) būtina užsidėti ir naudoti pagal gamintojo naudojimo instrukcijoje pateiktą informaciją.

8.1. Oro šildytuvus / oro aušintuvus ant reguliavimo bloko Pridėti [1-4] , [1-5] , [1-6]

- Prijunkite oro aušintuvą / oro šildytuvą prie reguliavimo vožtuvo bloko greitojo sujungimo movos.

Naudojant oro reguliavimo vožtuvo modelį su aktyvintosios anglies adsorberiu [1-6] manometrą [3-1] esantį ant valdymo bloko, reikia sumontuoti ant oro aušintuvo arba šildytuvo.

Atlaisvinkite manometrą [3-1] tinkamu įrankiu (SW14) ir nuimkite jį nuo reguliavimo bloko. Dabar užsukamąjį kamštį [3-2], esantį ant oro aušintuvo arba šildytuvo, atsukite tinkamu įrankiu (šešiakampis lizdas 4) ir nuimkite nuo oro šildytuvo arba aušintuvo. Sudrėkinkite užsukamojo kaiščio [3-2] sriegį Loctite 242 ir įsukite jį į reguliavimo bloką, o ne manometrą. Sudrėkinkite manometro [3-1] sriegį Loctite 242 ir įsukite į oro aušintuvą arba šildytuvą, o ne užsukamąjį kaištį. Nepamirškite, kad atstumas iki oro aušintuvo arba šildytuvo pagrindo turi būti maždaug 3,5 mm [3-3]. Sumontuokite manometrą horizontaliai taip, kad dažydami jį galėtumėte lengvai nuskaityti. Duslintuvo oro išleidimo dangtelis [2-4] turi būti taip išdėtytas taip, kad šaltas arba šiltas išmetamas oras tekėtų šalin nuo kūno.

NOTICE
Dėmesio!

Atsargiai įsukite komponentus į gaminius. Išdžiūvus klijams, patikrinkite varžtinės jungties sandarumą. Naudojant oro reguliavimo vožtuvą su aktyvintos anglies sugėriklio versija, manometrą [3-1] reikia pertvarkyti, kad jame [3-1] būtų teisingai rodomas reikiamas oro tūrio srautas. Veikiant kvėpavimo takų apsaugos sistemai, ekrane nuolat turi degti žalia spalva.

8.2. Paruošimas naudoti

- Prijunkite apsauginę suslėgtojo oro žarną [1-7] prie oro reguliavimo vožtuvo [1-4],[1-5], [1-6].
- Prijunkite oro aušintuvą arba oro šildytuvą [1-3] prie oro regulatoriaus

[1-4], [1-5], [1-6].

- Prijunkite kvėpavimo takus saugančio gobtuvo įkvepiamo oro žarną [1-2] prie oro aušintuvo arba oro šildytuvo [1-3].
- Oro skirstytuve nustatykite reikiamą oro srautą (žr. SATA vision 2000 n naudojimo instrukciją). **Naudodamiesi oro srauto reguliatoriumi**, patikrinkite kvėpavimo takų apsaugos gaubto švilpuką, taip užtikrindami minimalų tūrio srautą. Tam **visiškai užsukite valdiklį, ir galiausiai lėtai atsukite**, nuėmę dažymo pistoletą (jei jis prijungtas), **kol švilpukas daugiau nebeskambės**.
- Reguliatoriumi [5-1] nustatykite norimą oro temperatūrą. Kvėpavimo takus sauganti įranga yra paruošta naudoti.

9. Techninė ir kasdienė priežiūra

Norint užtikrinti kvėpavimo takus saugančio gobtuvo veikimą, būtina kruopščiai elgtis su gaminiu ir jį nuolat prižiūrėti. Oro aušintuvui arba oro šildytuvui techninės priežiūros nereikia. Remontui reikalingos atsarginės detalės (žr. 13 skyrių).

10. Gedimai

Gedimas	Priežastis	Priemonė
Į kvėpavimo takus saugantį gobtuvą patenka nepakankamai oro. Pasigirsta įspėjamasis signalas. Manometras nėra žalioje srityje.	Per mažas oro srautas.	Padidinkite oro srautą prie filtro įrenginio, kol ant gobtuvo užges įspėjamasis signalas.
Per šaltas oras.	Per plačiai atidarytas oro aušintuvo reguliavimas.	Sukite oro aušintuvo reguliavimą, kol bus pasiekta norima temperatūra.
Per šiltas oras.	Per plačiai atidarytas oro šildytuvo reguliavimas.	Sukite oro šildytuvo reguliavimą, kol bus pasiekta norima temperatūra.

Jei atsiranda kitų netikėtų gedimų, nusiųskite gaminį į SATA klientų aptarnavimo skyrių. (žr. 12 skyrių).

11. Utilizavimas

Oro aušintuvą arba šildytuvą išmeskite kaip perdirbamą medžiagą. Norint nepakenkti aplinkai, laikykitės vietinių taisyklių ir tinkamai utilizuokite!



12. Klientų aptarnavimo tarnyba

Priedus, atsargines dalis ir techninę pagalbą Jums suteiks Jūsų SATA prekybos atstovas.

13. Atsarginės dalys

Pad.	Gaminio Nr.	Pavadinimas	Kiekis
[4-1]	53934	Greitojo jungimo oro išleidimo mova	1 vnt.
[4-2]	1099	Sraigtinis varžtas	1 vnt.
[4-3]	1503	Įleidžiamieji varžtai M4x8	1 vnt.
[4-4]	65557	Veržlė su rievėta galvute	1 vnt.
[4-5]	29413	Oro įleidimo angos kištukinis antgalis	1 vnt.

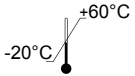
14. Ženklimas ant gaminio

	Temperatūros diapazonas laikymo metu (nuo - 20° C iki+ 60° C)
	Dėmesio! Vadovautis naudojimo instrukcija
	Pagaminimo metai
01/2024	Pagaminimo data (formatas MM/MMMM)

15. ES atitikties deklaracija

Galiojančią atitikties deklaraciją rasite:



www.sata.com/downloads

Satura rādītājs [oriģinālā redakcija: vāciski]

1. Vispārēja informācija	135	10. Kļūmes	141
2. Lietošana	137	11. Utilizācija	142
3. Apraksts	138	12. Klientu apkalpošanas	
4. Piegādes komplekts	138	centrs.....	142
5. Uzbūve	138	13. Rezerves detaļas.....	142
6. Tehniskie parametri	139	14. Identifikācijas zīme uz	
7. Pirmreizējā lietošana	139	izstrādājuma	142
8. Standarta lietošana	140	15. ES atbilstības deklarācija	143
9. Apkope un kopšana.....	141		



Vispirms izlasiet!

Pirms ekspluatācijas uzsākšanas ir pilnībā un uzmanīgi jāizlasa šī lietošanas instrukcija un SATA vision 2000 komplektācijā iekļautais sistēmas apraksts. Ievērojiet drošības un bīstamības norādes!

Šai lietošanas instrukcijai ir pastāvīgi jāglabājas tiešā ierīces tuvumā vai arī vietā, kurai jebkurā brīdī ikvienam ir iespējams brīvi piekļūt!

1. Vispārēja informācija

1.1. Ievads

SATA air cooler 2000 / SATA air warmer 2000 (tālāk tekstā saukts par gaisa dzesētāju/gaisa sildītāju) ir SATA elpvalu aizsardzības sistēmas sastāvdaļa. Elpvalu aizsardzības sistēmas dažādās sastāvdaļās iespējams pēc nepieciešamības kombinēt, izveidojot nepieciešamo elpvalu aizsarglīdzekli.

Lietošanas instrukcija SATA vision 2000 n

SATA vision 2000 n lietošanas pamācība satur svarīgu vispārīgo informāciju par elpošanas ceļu aizsardzības sistēmu.

Lietošanas instrukcija SATA air cooler 2000 / SATA air warmer 2000

Šī lietošanas pamācība attiecas uz izstrādājuma izmantošanu elpvalu aizsardzības ierīcē un satur svarīgu, izstrādājumam specifisku informāciju.

1.2. Mērķauditorija

Šī lietošanas instrukcija ir paredzēta krāsošanas un lakošanas ražotņu speciālistiem. Apmācītam personālam lakošanas darbiem rūpniecības un amatnieku uzņēmumos.

1.3. Piederumi, rezerves un dilstošās daļas

Drīkst izmantot tikai SATA oriģinālos piederumus, rezerves un nolietojamās daļas. Piederumi, kurus nav piegādājis SATA, nav pārbaudīti un nav atļauti lietošanai. SATA neuzņemas nekādu atbildību par bojājumiem, kas radušies, izmantojot neapstiprinātus piederumus, rezerves un nolietojamās daļas.

1.4. Garantija un saistības

Ir spēkā SATA vispārējie darījumu noteikumi un eventuālās papildu vienošanās, kā arī attiecīgie spēkā esošie likumi.

SATA neuzņemas nekādas saistības, ja

- Lietošanas pamācības neievērošana
- izstrādājums tiek lietots neatbilstoši paredzētajam pielietojumam
- tiek piesaistīts neapmācīts personāls
- Elpošanas gaisa padeve neatbilst DIN EN 12021.
- netiek izmantoti individuālie aizsardzības līdzekļi
- Netiek lietotas oriģinālās rezerves daļas, piederumi un nolietojumam pakļautās daļas
- Netiek ievērotas kvalitātes prasības attiecībā uz gaisu, kas tiek padots elpvedu aizsargierīcei
- tiek veiktas pašrocīga pārbūve vai tehniskas izmaiņas
- Dabisks nodilums/nolietojums
- ja rodas lietojumam netipisks trieciennoslogojums
- tiek veikti montāžas un demontāžas darbi

1.5. Prasības personālam

Gaisa dzesētāju / gaisa sildītāju drīkst lietot tikai pieredzējuši kvalificēti speciālisti un instruēts personāls, kas ir pilnībā izlasījis un sapratis šo lietošanas pamācību. Neizmantojiet gaisa dzesētāju /gaisa sildītāju, ja esat noguris, atrodaties narkotisko vielu, alkohola ietekmē vai lietojat medikamentus.





1.6. Individuālie aizsardzības līdzekļi

Gaisa dzesētājs / gaisa sildītājs ļoti efektīvi veic veselības aizsardzību krāsošanas darbu un ar tiem saistīto darbību laikā veselībai kaitīgā vidē. Gaisa dzesēšanas/sildīšanas ierīce ir individuālo aizsardzības līdzekļu (PSA) daļa kombinācijā ar elpvedu aizsargkapuci, drošības apaviem, drošības apģērbu, drošības cimdiem un, nepieciešamības gadījumā, dzirdes aizsardzības līdzekļiem.

1.7. Kvalitātes prasības attiecībā uz padoto saspiesto gaisu

Produkta lietošana ir atļauta tikai tad, ja padotais saspiestais gaiss atbilst noteiktajiem normatīviem attiecībā uz elpošanas gaisu. Lietotājam ir jāpārbauda vietējie normatīvi un standarti, un jānodrošina to ievērošana. Norāde: Eiropā ir obligāta DIN EN 12021 ievērošana.

1.8. Lietošana sprādzienbīstamības zonās

 	Brīdinājums! Sprādzienbīstamība!
 	
<p>Dzīvības apdraudējums sprādziena dēļ Ja gaisa dzesētājs/gaisa sildītājs tiek lietots 0. klases sprādzienbīstamās zonās, tas var izraisīt sprādzienu → Nekādā gadījumā nedrīkst lietot vai ienest gaisa dzesētāju/gaisa sildītāju 0. klases sprādzienbīstamās zonās.</p>	

Gaisa dzesētājs/gaisa sildītājs ir atļauts lietošanai/uzglabāšanai 1. un 2. klases sprādzienbīstamās zonās.

1.9. Drošības norādījumi

Tehniskais stāvoklis

- Pirms katras lietošanas reizes ir jāpārbauda, vai gaisa dzesētājs/gaisa sildītājs nav bojāts.
- Nekādā gadījumā neizmantojot gaisa dzesētāju/gaisa sildītāju, ja tas ir bojāts vai ja tam trūkst detaļu.
- Nedrīkst veikt pašrocīgu gaisa dzesētāja/gaisa sildītāja pārbūvi vai tehniskās modifikācijas.

Tīrīšana

- Tīrīšanai neizmantojot skābi vai sārmu saturošus tīrīšanas līdzekļus.
- Nekad nelietot tīrīšanas šķidrumus uz halogenizētu ogļūdeņražu bāzes.

2. Lietošana

Paredzētais pielietojums

Gaisa dzesētājs/gaisa sildītājs ir paredzēts elpvadu aizsarglīdzekļu (SATA vision 2000 n) papildināšanai un ļauj samazināt/palielināt elpošanas gaisa temperatūru.

Noteikumiem neatbilstoša lietošana

Šie individuālie aizsardzības līdzekļi nav paredzēti lietošanai atmosfērā,

kas pakļauta starojuma vai karstuma ietekmei.

3. Apraksts

Elpvadu aizsarglīdzekļa apraksts

Minimālā komplektācija [1-4]

Minimālajā komplektācijā elpvadu aizsargierīce sastāv no šādām sastāvdaļām: elpvadu aizsargkapuce, plecu sikсна un gaisa regulēšanas vārsts.

Paplašinātās komplektācijas [1-5]

Paplašinātā komplektācijā elpvadu aizsargierīce sastāv no šādām sastāvdaļām: elpvadu aizsargkapuce, plecu sikсна un gaisa regulēšanas vārsts ar T formas detaļu (pulverizatora/pistoles pieslēgums).

Maksimālās komplektācijas [1-6]

Maksimālajā komplektācijā elpvadu aizsargierīce sastāv no šādām sastāvdaļām: elpvadu aizsargkapuce, plecu sikсна un gaisa regulēšanas vārsts ar aktīvās ogles uztvērēju.

Gaisa dzesētāja/gaisa sildītāja apraksts

Gaisa dzesētājs/gaisa sildītājs sastāv no galvenajiem komponentiem:

- elpvadu aizsargkapuces pieslēguma [2-1];
- gaisa sadalītāja pieslēguma [2-3]
- gaisa temperatūras regulators [2-4]

Gaisa dzesētāju drīkst lietot tikai darba temperatūras diapazonā +20 °C – +60 °C.

Gaisa sildītāju drīkst lietot tikai darba temperatūras diapazonā +5 °C – +35 °C.

4. Piegādes komplekts

- SATA air cooler 2000 / SATA air warmer 2000
- Lietošanas pamācība

5. Uzbūve

- | | | | |
|-------|---|-------|--|
| [1-1] | Saspiestā gaisa padeves sistēma | [1-5] | Komplektācija ar gaisa regulēšanas vārstu un T formas detaļu (pulverizatora/pistoles pieslēgums) |
| [1-2] | Elpvadu aizsargkapuce (SATA vision 2000 n) | [1-6] | Komplektācija ar gaisa regulēšanas vārstu un aktīvās ogles uztvērēju |
| [1-3] | Gaisa dzesētājs / gaisa sildītājs (SATA air cooler 2000 / SATA air warmer 2000) | | |
| [1-4] | Komplektācija ar gaisa regulēšanas vārstu | | |

- [1-7]** Saspiestā gaisa drošības šļūtene uz gaisa regulēšanas vārstu
- [1-8]** Krāsu pulverizators
- [1-9]** Saspiestā gaisa šļūtene uz krāsu pulverizatoru

Atsevišķie komponenti ir sasaistīti savā starpā un sasaistīti ar saspiestā gaisa padeves sistēmu **[1-1]**, izmantojot saspiestā gaisa drošības šļūtenes **[1-7]**. Šie komponenti ir saskaņoti viens ar otru, kopā pārbaudīti un atļauti lietošanai kā elpvadu aizsardzības sistēma.

- [2-1]** Elpvadu aizsargkapuce
- [2-2]** Skrūvējamais vāciņš
- [2-3]** Gaisa temperatūras regulatori
- [2-4]** Trokšņa slāpētājs
- izvadītajam gaisam ar gaisa novadīšanas vāciņu (grozāms)
- [2-5]** Gaisa sadalītāja pieslēgums

6. Tehniskie parametri

Nosaukums	Mērvienība	
Nepieciešamais darba spiediens	min. 4 bar	min. 58 psi
Darba / vides temperatūra	+5 °C - +60 °C	+41 °F - +140 °F
Vada temperatūra	SATA air warmer +5 °C - +35 °C / SATA air cooler +20 °C - +60 °C	SATA air warmer +41 °F - +95 °F / SATA air cooler +68 °F - +140 °F
Uzglabāšanas temperatūra	-20 °C - +60 °C	-4 °F - +140 °F
Maks. šļūtenes garums	40 m	131' 3"
SATA air warmer / SATA air cooler svars	ca. 345 g	ca. 12,2 oz.
Saspiestā gaisa drošības šļūtenes darba spiediens	max. 10,0 bar	max. 145 psi

7. Pirmreizējā lietošana

Gaisa dzesētājs / gaisa sildītājs ir pilnībā montēts un piegādāts darba stāvoklī.

Pēc ierīces izpakošanas pārbaudīt, vai

- Gaisa dzesētājs / gaisa sildītājs nav bojāts.
- Piegādes komplektā netrūkst nevienas detaļas (skat. 4. nodaļu).

8. Standarta lietošana

NOTICE
Sargies!

Elpošanas ceļu aizsardzības komponentu (IAL) obligāti jāuzliek un jāieslēdz, ievērojot lietošanas instrukcijā sniegtās ražotāja norādes un prasības.

8.1. Oro šildytuvas / oro aušintuvas ant reguliavimo bloko [1-4] , [1-5] , [1-6]

- Iespraudiet gaisa dzesētāju / gaisa sildītāju regulēšanas vārsta bloka ātrajā savienojumā.

Izmantojot modeli ar gaisa regulēšanas vārstu un aktīvās ogles uztvērēju [1-6], manometrs [3-1] no regulēšanas bloka ir jāpārvieto uz gaisa dzesētāju / gaisa sildītāju.

Atskrūvējiet manometru [3-1] ar piemērotu darbarīku (SW14) un noņemiet to no regulēšanas bloka. Tagad atskrūvējiet stiprināšanas skrūvi [3-2] uz gaisa dzesētāja vai gaisa sildītāja (4. iekšējā seškante) un noņemiet to no gaisa sildītāja vai gaisa dzesētāja. Stiprināšanas skrūves vītnei [3-2] samitriniet ar Loctite 242 un ieskrūvējiet regulēšanas blokā manometra vietā. Vītnei uz manometra [3-1] samitriniet ar Loctite 242 un ieskrūvējiet gaisa dzesētājā vai gaisa sildītājā stiprināšanas skrūves vietā. Ievērojiet, lai attālums līdz gaisa dzesētāja vai gaisa sildītāja pamatnei būtu ap 3,5 mm [3-3]. Orientējiet manometru tā, lai lakošanas procesā varētu labi nolasīt tā rādījumus. Pozicionējiet gaisa novadīšanas vāciņu [2-4] pie trokšņa slāpētāja tā, lai aukstais vai siltais izvadītais gaiss plūstu virzienā prom no ķermeņa.

NOTICE
Uzmanību!

Komponentus produktā skrūvējiet uzmanīgi. Pēc līmvielas nožūšanas pārbaudiet saskrūvēto savienojumu hermētiskumu. Ja tiek izmantots modelis ar gaisa regulēšanas vārstu un aktīvās ogles uztvērēju, manometram [3-1] ir obligāti jāveic aprakstītā pārbaude, lai nodrošinātu nepieciešamā gaisa apjoma pareizu rādījumu manometrā [3-1]. Elpvadu aizsardzības sistēmas lietošanas laikā rādījumam vienmēr jābūt zaļajā diapazonā.

8.2. Darbgatavības nodrošināšana

- Iespraudiet saspiestā gaisa drošības šļūteni [1-7] gaisa regulēšanas vārstā [1-4], [1-5], [1-6].
- Savienojiet gaisa dzesētāju vai gaisa sildītāju [1-3] ar gaisa sadalītāju [1-4], [1-5], [1-6].
- Iespraudiet elpvadū aizsargkapuces [1-2] elpošanas gaisa šļūteni gaisa dzesētājā vai gaisa sildītājā [1-3].
- Iestatiet vajadzīgo gaisa caurplūdumu uz gaisa sadalītāja (skatīt SATA vision 2000 n. lietošanas pamācību). **Ar gaisa plūsmas regulatoru** pārbaudiet sejas maskas signāla svilpi un pārbaudiet minimālo plūsmu. Šim nolūkam **regulatoru pilnībā aizgrieziet un pēc tam lēnām**, ar nopiestu krāsu pulverizatoru (ja iesprausts), **atgrieziet, līdz signāla svilpe vairs neskan**.
- Iestatiet vēlamo gaisa temperatūru, izmantojot slēdzi [5-1]
Elpvadū aizsarglīdzeklis ir darba gatavībā.

9. Apkope un kopšana

Lai nodrošinātu aizsargkapuces pareizu darbību, ir nepieciešama rūpīga apiešanās ar produktu, kā arī regulāra tā kopšana. Gaisa dzesētājam vai attiecīgi gaisa sildītājam nav nepieciešama apkope. Apkopes veikšanai ir pieejamas rezerves daļas (skatiet 13. nodaļu).

10. Kļūmes

Traucējums	Cēlonis	Novēršana
Aizsargkapucē nepieņemams pietiekams gaisa apjoms. Izskan aizsargkapuces brīdinājuma signāls. Manometrs neatrodas zaļajā diapazonā.	Pārāk mazs gaisa plūsmas apjoms.	Palieliniet gaisa plūsmas apjomu filtra blokā, līdz izdziest aizsargkapuces brīdinājuma signāls.
Pārāk auksts gaiss	Gaisa dzesētāja regulētājs ir atvērts pārāk daudz	Pagrieziet gaisa dzesētāja regulētāju, līdz tiek sasniegta vēlamā temperatūra.
Pārāk silts gaiss	Gaisa sildītāja regulētājs ir atvērts pārāk daudz	Pagrieziet gaisa sildītāja regulētāju, līdz tiek sasniegta vēlamā temperatūra.

Ja sastopaties ar citiem darbības traucējumiem, nosūtiet produktu uz SATA klientu apkalpošanas nodaļu. (skatiet 12. nodaļu).

11. Utilizācija

Gaisa dzesētāja vai gaisa sildītāja otrreizējā pārstrāde. Lai aizsargātu apkārtējo vidi, ievērojiet vietējos noteikumus un veiciet pareizu atkritumu utilizāciju!



12. Klientu apkalpošanas centrs

Piederumus, rezerves detaļas un tehnisko atbalstu Jūs varat saņemt no sava SATA pārdevēja.

13. Rezerves detaļas

Poz.	Preces Nr.	Nosaukums	Skaitis
[4-1]	53934	Gaisa izejas ātrais savienojums	1 gab.
[4-2]	1099	Skrūvējamais vāciņš	1 gab.
[4-3]	1503	Iegremdētās galviņas skrūve M4x8	1 gab.
[4-4]	65557	Rievota poga	1 gab.
[4-5]	29413	Spraudņa nipelis gaisa ieejai	1 gab.

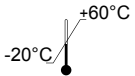
14. Identifikācijas zīme uz izstrādājuma

	Temperatūras diapazons glabāšanas laikā (- 20° C līdz + 60° C)
	Uzmanību! Ievērojiet lietošanas instrukciju
	Izgatavošanas gads

01/2024

Izgatavošanas datums (formāts mm/gggg)

15. ES atbilstības deklarācija

Pašreiz spēkā esošā atbilstības deklarācija ir pieejama vietnē:



www.sata.com/downloads

Inhoudsopgave [oorspronkelijke versie: Duits]

1. Algemene informatie	145	9. Onderhoud	151
2. Gebruik	147	10. Storage	151
3. Beschrijving	148	11. Afvalverwerking	152
4. Leveringsomvang	148	12. Klantenservice	152
5. Opbouw	148	13. Reserveonderdelen	152
6. Technische gegevens	149	14. Etikettering op het product ..	152
7. Eerste ingebruikname	149	15. EU Conformiteitsverklaring..	153
8. Regelbedrijf	150		



Lees dit eerst!

Lees voor gebruik deze gebruiksaanwijzing en de bij de SATA vision 2000 meegeleverde systeembeschrijving zorgvuldig en volledig door. Let op de veiligheids- en gevareninstructies!

Bewaar deze gebruikershandleiding altijd bij het product of op een voor iedereen toegankelijke plaats!

1. Algemene informatie

1.1. Inleiding

De SATA air cooler 2000 / SATA air warmer 2000, hiernavolgend lucht-koeler / luchtverwarmer genaamd, is onderdeel van het ademmasker van SATA. De verschillende onderdelen van het ademmasker kunnen naar behoefte tot een adembeschermingssysteem worden samengesteld.

Gebbruiksaanwijzing SATA vision 2000 n

De gebruiksaanwijzing van SATA vision 2000 n bevat belangrijke algemene informatie over het adembeschermingssysteem.

Gebbruiksaanwijzing SATA air cooler 2000 / SATA air warmer 2000

Deze gebruiksaanwijzing heeft betrekking op het gebruik van het product in een adembeschermingsapparaat en bevat belangrijke productspecifieke informatie.

1.2. Doelgroep

Deze gebruiksaanwijzing is gericht aan schilders- en lakspuitersvakkrachten. Geschoold personeel voor lakwerkzaamheden in industriële en aannemersbedrijven.

1.3. Toebehoren, reserve- en slijtage-onderdelen

Gebruik alleen originele accessoires, reserveonderdelen en slijtageonderdelen van SATA. Accessoires die niet door SATA zijn geleverd, zijn niet getest en goedgekeurd. SATA aanvaardt geen aansprakelijkheid voor schade veroorzaakt door het gebruik van niet-goedgekeurde accessoires, reserveonderdelen en slijtageonderdelen.

1.4. Vrijwaring en aansprakelijkheid

Geldig zijn de Algemene Voorwaarden van SATA en evt. verdere contractuele afspraken alsmede de op dat moment geldende wetten.

SATA is niet aansprakelijk bij

- Niet-naleving van de gebruiksaanwijzing
- Gebruik waarvoor het product niet bestemd is
- Inzet van niet-opgeleid personeel
- Ademluchttoevoer niet in overeenkomst met DIN EN 12021.
- Het niet gebruiken van persoonlijke veiligheidsuitrusting
- Gebruik van niet-originele accessoires, verbruiksartikelen en reserveonderdelen
- Niet naleven van de instructies over de kwaliteit van de luchttoevoer naar het ademmasker
- Eigenhandige ombouwingen of technische wijzigingen
- Natuurlijke waardevermindering/slijtage
- Gebruiksontypische schokbelasting
- Montage- en demontagewerkzaamheden

1.5. Eisen aan het personeel

De luchtkoeler/luchtverwarmer mag alleen worden gebruikt door ervaren specialisten en getraind personeel die deze gebruiksaanwijzing volledig hebben gelezen en begrepen. Gebruik de luchtkoeler/luchtverwarmer niet als u moe bent of onder invloed van drugs, alcohol of medicijnen.



1.6. Persoonlijke veiligheidsuitrusting

De luchtkoeler/luchtverwarmer biedt een zeer effectieve bescherming van de gezondheid tijdens schilderwerk en aanverwante activiteiten in gevaarlijke omgevingen. De luchtkoeler/luchtverwarmer is een onderdeel van persoonlijke beschermingsmiddelen (PPE) in combinatie met een ademluchtkep, veiligheidsschoenen, beschermend pak, beschermende handschoenen en, indien nodig, gehoorbescherming.

1.7. Eisen aan de toegevoerde persluchtkwaliteit

Het gebruik van het product is alleen toegestaan als de toegevoerde perslucht aan de geldende voorschriften voor ademplucht voldoet. Controleer als exploitant landspecifieke voorschriften. De exploitant is verantwoordelijk voor de naleving van de voorschriften. N.B: in Europa dient richtlijn DIN EN 12021 te worden nageleefd.

1.8. Gebruik in explosiegevaarlijke gebieden

 	Waarschuwing! Explosiegevaar!
 	
<p>Levensgevaar door explosie Door gebruik van de luchtkoeler / luchtverwarmer in explosieve ruimtes van de ex-zone 0 kan er een explosie ontstaan. → Breng de luchtkoeler / luchtverwarmer nooit in explosieve ruimtes van de ex-zone 0.</p>	

De luchtkoeler / luchtverwarmer is goedgekeurd voor gebruik / opslag in ruimtes met explosiegevaar ex-zone 1 en 2.

1.9. Veiligheidsinstructies

Technische staat

- Controleer de luchtkoeler / luchtverwarmer voor ieder gebruik op beschadigingen.
- Neem de luchtkoeler / luchtverwarmer bij beschadigingen of ontbrekende onderdelen nooit in gebruik.
- Eigenmachtige verbouwing of technische verandering van de luchtkoeler / luchtverwarmer is niet toegelaten.

Reiniging

- Gebruik nooit zure of alkalische schoonmaakmiddelen voor het reinigen.
- Gebruik geen reinigingsmedia op basis van gehalogeneerde koolwaterstoffen.

2. Gebruik

Gebruik waarvoor het apparaat bestemd is

De luchtkoeler / luchtverwarmer is een optionele aanvulling op de adembeschermingsinrichting (SATA vision 2000 n) en wordt gebruikt om de temperatuur van de ademplucht te koelen / verwarmen.

Onjuist gebruik

Ondoelmatig gebruik is het gebruik van de persoonlijke veiligheidsuitrusting in een omgevingsatmosfeer die belast is door straling of hitte.

3. Beschrijving

Beschrijving adembeschermingssysteem

Minimale uitvoering [1-4]

Het adembeschermingssysteem bestaat in de minimale uitvoering uit de componenten ademmasker, draagriem en luchtregelventiel.

Uitgebreide uitvoeringen [1-5]

Het adembeschermingssysteem bestaat in de uitgebreide uitvoering uit de componenten ademmasker, draagriem en luchtregelventiel met T-stuk (pistoolaanluiting).

Maximale uitvoeringen [1-6]

Het adembeschermingssysteem bestaat in de maximale uitvoering uit de componenten ademmasker, draagriem en luchtregelventiel met actiefkooladsorber.

Beschrijving luchtkoeler / luchtverwarmer

De luchtkoeler / luchtverwarmer bestaat uit de volgende hoofdonderdelen:

- Aansluiting ademmasker [2-1]
- Aansluiting luchtverdeler [2-3]
- Regelaar luchttemperatuur [2-4]

Gebruik de luchtkoeler in een leidingstemperatuurbereik van +20°C – +60°C.

Gebruik de luchtverwarmer in een leidingstemperatuurbereik van +5°C – +35°C.

4. Leveringsomvang

- SATA air cooler 2000 / SATA air warmer 2000
- Gebruiksaanwijzing

5. Opbouw

- | | | | |
|-------|--|-------|---|
| [1-1] | Persluchtverzorgingssysteem | [1-5] | Uitvoering luchtregelventiel met T-stuk (pistoolaanluiting) |
| [1-2] | Adembeschermingskap (SATA vision 2000 n) | [1-6] | Uitvoering luchtregelventiel met actiefkooladsorber |
| [1-3] | Luchtkoeler / luchtverwarmer (SATA air cooler 2000 / SATA air warmer 2000) | [1-7] | Veiligheids-persluchtslang naar het luchtregelventiel |
| [1-4] | Uitvoering luchtregelventiel | [1-8] | Verfpistool |

[1-9] Perslucht slang bij verfpistool

De componenten worden onderling en met de persluchttoevoer [1-1] door veiligheidspersluchtslangen [1-7] verbonden. De componenten zijn op elkaar afgestemd en als adembeschermingssysteem gecontroleerd en goedgekeurd.

- | | | |
|-------|---------------------------|---------------------------------|
| [2-1] | Aansluiting ademmasker | luchtafzuiging met luchtaf- |
| [2-2] | Afsluitschroef | voerkap (draaibaar) |
| [2-3] | Regelaar luchttemperatuur | [2-5] Aansluiting luchtverdeler |
| [2-4] | Geluiddemper voor | |

6. Technische gegevens

Benaming	Eenheid	
Vereiste werkdruk	min. 4 bar	min. 58 psi
Bedrijfs- /omgevingstempe- ratuur	+5 °C - +60 °C	+41 °F - +140 °F
Leidingtemperatuur	SATA air warmer +5 °C - +35 °C / SATA air cooler +20 °C - +60 °C	SATA air warmer +41 °F - +95 °F / SATA air cooler +68 °F - +140 °F
Opslagtemperatuur	-20 °C - +60 °C	-4 °F - +140 °F
Max. slanglengte	40 m	131' 3"
Gewicht SATA air warmer / SATA air cooler	ca. 345 g	ca. 12,2 oz.
Werkdruk Veiligheidspers- lucht slang	max. 10,0 bar	max. 145 psi

7. Eerste ingebruikname

De luchtkoeler / luchtverwarmer wordt compleet gemonteerd en gebruiksklaar geleverd.

Na het uitpakken controleren:

- Luchtkoeler / luchtverwarmer onbeschadigd.
- Leveringsomvang volledig (zie hoofdstuk 4).

8. Regelbedrijf

**NOTICE****Voorzichtig!**

Het aanbrengen en in gebruik nemen van de adembeschermingscomponenten (PBM) moet dwingend conform de in de gebruikershandleiding beschreven informatie van de fabrikant worden uitgevoerd.

8.1. Luchtkoeler / luchtverwarmer aan de regeleenheid [1-4] , [1-5] , [1-6] aanbrengen

- Steek de luchtkoeler / luchtverwarmer in de snelkoppeling van het regelventiel van de eenheid.

Bij gebruik van de luchtregelklepversie met actiefkool-adsorber [1-6] moet de manometer [3-1] van de regeleenheid op de luchtkoeler of luchtverwarmer worden gemonteerd.

Maak de manometer [3-1] los met geschikt gereedschap (SW14) en verwijder deze van de regeleenheid. Draai nu de klemschroef [3-2] op de luchtkoeler of luchtverwarmer los met een geschikt gereedschap (inbussleutel 4) en verwijder deze van de luchtverwarmer of luchtkoeler. Bevochtig de schroefdraad van de klemschroef [3-2] met Loctite 242 en schroef deze in de regeleenheid in plaats van de manometer. Bevochtig de schroefdraad op de manometer [3-1] met Loctite 242 en schroef deze in de luchtkoeler of luchtverwarmer in plaats van de klemschroef. Houd een afstand tot de basis van de luchtkoeler of luchtverwarmer aan van ongeveer 3,5 mm [3-3]. Lijn de manometer zo uit dat hij tijdens het ver- ven gemakkelijk kan worden afgelezen. Plaats de luchtuitlaatkap [2-4] op de geluiddemper op zodanige wijze dat de koude of warme uitlaatlucht vanuit de behuizing wegstroomt.

**NOTICE****Let op:**

Schroef de componenten voorzichtig in de producten. Controleer na het vastschroeven en het drogen van de lijm of de verbinding dicht is. De manometer [3-1] moet bij het gebruik van de uitvoering luchtregelventiel met actiefkooladsorber verplicht omgebouwd worden, om een correcte weergave van de vereiste lucht volumestroom op de manometer [3-1] te garanderen. De indicatie moet bij gebruik van het ademmasker steeds in het groene gedeelte zijn.

8.2. Klaar voor gebruik maken

- Steek de veiligheids-persluchtslang [1-7] in het luchtregelventiel [1-4], [1-5], [1-6].
- Steek de luchtkoeler resp. luchtverwarmer [1-3] in de luchtverdeler [1-4], [1-5], [1-6].
- Steek de adempluchtslang van het ademmasker [1-2] in de luchtkoeler resp. luchtverwarmer [1-3].
- Stel het vereiste luchtdebiet in op de luchtverdeler (zie gebruiksaanwijzing SATA vision 2000 n). **Gebruik de lucht volumeregelaar** om het fluitsignaal van de adembeschermingskap te controleren en het minimale luchtdebiet te garanderen. Hiervoor **sluit u de regelaar volledig en opent u deze langzaam**, met het verfpistool losgekoppeld (indien aangesloten) **totdat het signaalfluitje niet meer klinkt**.
- Stel de gewenste luchttemperatuur met de regelaar [5-1] in. Het adembeschermingssysteem is klaar voor gebruik.

9. Onderhoud

Om het functioneren te garanderen is een zorgvuldige omgang en permanent onderhoud van het product vereist. De luchtverwarmer resp. luchtkoeler is onderhoudsvrij. Voor de reparatie zijn reserveonderdelen beschikbaar (zie hoofdstuk 13).

10. Storingen

Storing	Oorzaak	Remedie
Er komt te weinig lucht in het ademmasker aan. Er klinkt een waarschuwingssignaal in het masker. Manometer niet in het groene bereik	Te weinig lucht volumestroom.	Verhoog de lucht volumestroom aan de filtereenheid tot het waarschuwingssignaal in het masker uitgaat.
Lucht is te koud	Regelaar aan de luchtkoeler te ver geopend.	Regelaar aan de luchtkoeler verder dicht draaien tot de gewenste temperatuur bereikt is.

Storing	Oorzaak	Remedie
Lucht is te warm	Regelaar aan de luchtverwarmer te ver geopend.	Regelaar aan de luchtverwarmer verder dicht draaien tot de gewenste temperatuur bereikt is.

Mochten er meer onverwachte storingen optreden, stuur het product dan naar de

klantenservice van SATA op. (zie hoofdstuk 12).

11. Afvalverwerking

Verwijder de luchtkoeler of luchtverwarmer als recyclebaar materiaal.

Neem de plaatselijke voorschriften in acht en voer het product op de juiste manier af om schade aan het milieu te voorkomen!



12. Klantenservice

Accessoires, reserveonderdelen en technische ondersteuning ontvangt u bij uw SATA-handelaar.

13. Reserveonderdelen

Pos.	Art. nr.	Benaming	Aantal
[4-1]	53934	Snelkoppeling voor luchtuitgang	1 st.
[4-2]	1099	Afsluitschroef	1 st.
[4-3]	1503	Verzonken schroef M4x8	1 st.
[4-4]	65557	Gekartelde knop	1 st.
[4-5]	29413	Steeknippel voor de luchtigingang	1 st.

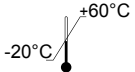
14. Etikettering op het product

	Temperatuurbereik tijdens opslag (- 20° C tot + 60° C)
	Let op! Gebruikershandleiding in acht nemen
	Productiejaar

01/2024

Productiedatum (formaat MM/JJJJ)

15. EU Conformiteitsverklaring

Zie voor de geldige conformiteitsverklaring:



www.sata.com/downloads

Innholdsfortegnelse [original utgave: tysk]

1. Generell informasjon	155	9. Vedlikehold og pleie	162
2. Bruk	157	10. Feil.....	163
3. Beskrivelse	157	11. Deponering.....	163
4. Leveransens innhold	158	12. Kundeservice.....	163
5. Oppbygging	158	13. Reservedeler	163
6. Tekniske data	160	14. Kjønetegn på produktet	163
7. Første gangs bruk	161	15. EU-samsvarserklæring.....	164
8. Reguleringsdrift	161		



Les dette først!

Før igangsetting må du lese denne bruksanvisningen og systembeskrivelsen, som følger med SATA vision 2000, nøye gjennom. Ta hensyn til sikkerhets- og fareanvisningene!

Denne bruksveiledningen må alltid oppbevares sammen med produktet eller på et sted hvor den er tilgjengelig for alle til enhver tid!

1. Generell informasjon

1.1. Innledning

SATA air cooler 2000 / SATA air warmer 2000, heretter referert til som luftkjøler/luftvarmer, er en del av åndedrettsvernssystemet til SATA. De ulike komponentene i åndedrettsvernssystemet kan kombineres for å danne et åndedrettsvern etter behov.

Bruksanvisning SATA vision 2000 n

Bruksanvisning SATA vision 2000 n inneholder viktig overordnet informasjon om åndedrettsvernssystemet.

Bruksanvisning SATA air cooler 2000 / SATA air warmer 2000

Denne bruksanvisningen omhandler bruk av produktet innenfor en åndedrettsverninnretning og inneholder viktig produktspesifikk informasjon.

1.2. Målgruppe

Denne bruksanvisningen er beregnet på spesialister innen maling og lakkering. Utdannet personale for lakeringsarbeid i industri- og håndverksbedrifter.

1.3. Tilbehør, reserve- og slitedeler

I prinsippet skal kun originalt tilbehør, reservedeler og slitedeler fra SATA brukes. Tilbehør som ikke ble levert av SATA er ikke testet og ikke godkjent. SATA påtar seg intet ansvar for skader forårsaket av bruk av ikke-godkjent reservedeler og slitedeler samt tilbehør.

1.4. Garanti og ansvar

SATAs allmenne forretningsvilkår gjelder sammen med evt. andre kontraktsmessige avtaler samt de lover som til enhver tid gjelder.

SATA er ikke ansvarlig for

- Unnlatelse av å følge bruksanvisningen
- Produktet er brukt til formål det ikke er konstruert for
- Personalet som brukte sprøytepipetten ikke var tilstrekkelig opplært
- Pustelufttilførsel iht. DIN EN 12021.
- Det ikke ble brukt personlig verneutstyr
- Unnlatelse av å bruke originalt tilbehør, reserve- og slitasjedeler
- Overtredelse av spesifikasjonene for luftkvaliteten som skal føres til åndedrettsvernet
- Ombygging eller tekniske forandringer gjort av bruker på egen hånd
- Naturlig nedbryting/slitasje
- Skaden er resultat av et slag som ikke hører med til vanlig bruk av produktet
- Monterings- og demonteringsarbeider

1.5. Krav til personell

Luftkjøleren/luftvarmeren må kun brukes av fagarbeidere med erfaring og personale som har fått opplæring og som har lest og forstått denne bruksanvisningen i sin helhet. Luftkjøleren/luftvarmeren skal ikke brukes når du er trøtt eller påvirket av narkotika, alkohol eller medikamenter.

1.6. Personlig verneutstyr





Luftkjøleren/luftvarmeren er meget effektiv som helsevern ved lakkeringsarbeider og aktiviteter forbundet med det i helseskadelige omgivelser.

Luftkjøleren/luftvarmeren er en del av det personlige verneutstyret, PVU, sammen med åndedrettsvern, vernesko, verneklær, hansker og hørselvern, når det trengs.

1.7. Krav til kvaliteten på trykkluften som tilføres

Det er kun tillatt å bruke produktet når trykkluften som tilføres, tilsvarende forskriftene for pusteluft. Driftsansvarlig skal kontrollere nasjonale forskrifter og sørge for å følge disse. Merk: i Europe er det påbudt å følge DIN EN 12021.

1.8. For bruk i eksplosjonsfarlige områder

 	Advarsel! Eksplosjonsfare!
 	
<p>Livsfare på grunn av eksplosjon Ved å bruke luftkjøleren/luftvarmeren i potensielt eksplosive områder i ex-sone 0, kan det oppstå en eksplosjon → Bring aldri luftkjøleren/luftvarmeren inn i potensielt eksplosive områder i ex-sone 0.</p>	

Luftkjøleren/luftvarmeren er godkjent for bruk/oppbevaring i eksplosjonsfarlige områder i Ex-sone 1 og 2.

1.9. Sikkerhetsanvisninger

Teknisk tilstand

- Sjekk luftkjøleren/luftvarmeren for skader før hver bruk.
- Ta aldri i bruk luftkjøleren/luftvarmeren ved skader eller feil på deler.
- Du må aldri bygge om eller gjøre tekniske endringer på luftkjøleren/luftvarmeren selv.

Rengjøring

- Bruk aldri syre- eller lutholdige rengjøringsmidler til rengjøring.
- Bruk aldri halogeniserte kullvannstoffbaserte rengjøringsmedier.

2. Bruk

Rett bruk

Luftkjøleren/luftvarmeren er et valgfritt tillegg til åndedrettsvernet (SATA vision 2000 n) og tjener til å avkjøle/varme pustelufttemperaturen.

Feil bruk

Verneutstyret ikke ment for bruk i omgivelsesatmosfære utsatt for stråling eller varme.

3. Beskrivelse

Beskrivelse åndedrettsvern

Minimalversjon [1-4]

Minimalversjonen av åndedrettsvernet består av Komponentene åndedrettsvernhet, bærestropp og luftreguleringsventil.

Utvidede versjoner [1-5]

I den utvidede versjonen består åndedrettsvernet av komponentene åndedrettsvernhet, bærestropp og luftreguleringsventil med T-stykke (pistoltilkobling).

Maksimalversjoner [1-6]

Maksimalversjonen av åndedrettsvernet består av Komponentene åndedrettsvernhet, bærestropp og luftreguleringsventil aktiv kulladsorber.

Beskrivelse av luftkjøler/luftvarmer

Luftkjøleren/luftvarmeren består av hovedkomponentene:

- Tilkobling åndedrettsvernhet [2-1]
- Tilkobling luftfordeler [2-3]
- Lufttemperaturregulator [2-4]

Luftkjøleren må bare drives i et ytelsestemperaturområde fra +20 °C – +60 °C.

Luftvarmeren må bare drives i et ytelsestemperaturområde fra +5 °C – +35 °C.

4. Leveransens innhold

- SATA air cooler 2000 / SATA air warmer 2000
- Bruksanvisning

5. Oppbygging

- | | | | |
|-------|---|-------|---|
| [1-1] | Trykkluftforsyningssystem | [1-6] | Versjon luftreguleringsventil med aktiv kull-adsorber |
| [1-2] | Åndedrettsvernhet (SATA vision 2000 n) | [1-7] | Sikkerhetstrykkluftslange til luftreguleringsventil |
| [1-3] | SATA luftkjøler 2000 / SATA luftvarmer 2000 | [1-8] | Lakkeringspistol |
| [1-4] | Versjon luftreguleringsventil | [1-9] | Trykkluftslange til lakksprøyte |
| [1-5] | Versjon luftreguleringsventil med T-stykke (pistoltilkobling) | | |

De enkelte komponentene er koblet til hverandre og til trykkluft-forsyningssystemet [1-1] av sikkerhets-trykkluftslanger [1-7]. Komponentene er matchet og testet og godkjent som åndedrettsvernsystem.

- [2-1]** Tilkobling åndedrettsvern-
hette
- [2-2]** Tilkoblingsskrue
- [2-3]** Lufttemperaturregulator
- [2-4]** Lyddemper for avtrekksluft
med luftavledningshette
(roterbar)
- [2-5]** Tilkobling luffordeler

6. Tekniske data

Betegnelsen	Enhet	
Nødvendig driftstrykk	min. 4 bar	min. 58 psi
Drifts- /omgivelsestemperatur	+5 °C - +60 °C	+41 °F - +140 °F
Ledningstemperatur	SATA air warmer +5 °C - +35 °C / SATA air cooler +20 °C - +60 °C	SATA air warmer +41 °F - +95 °F / SATA air cooler +68 °F - +140 °F
Lagringstemperatur	-20 °C - +60 °C	-4 °F - +140 °F
Maksimal slangelengde	40 m	131' 3"
Vekt SATA air warmer / SATA air cooler	ca. 345 g	ca. 12,2 oz.
Arbeidstrykk sikkerhetstrykk-luftslange	max. 10,0 bar	max. 145 psi

7. Første gangs bruk

Luftkjøleren/luftvarmeren leveres fullstendig montert.

Etter utpakking må du kontrollere følgende:

- Luftkjøler/luftvarmer uskadet.
- Leveringsomfang fullstendig (se kapittel 4).

8. Reguleringsdrift



NOTICE

OBS!

Det er absolutt nødvendig at åndedrettsvern-komponentene (PVU) settes på og tas i bruk i henhold til produsentens spesifikasjoner beskrevet i bruksveiledningen.

8.1. Fest luftkjøler/luftvarmer på reguleringsenhet

[1-4] , [1-5] , [1-6]

- Sett luftkjøleren/luftvarmeren inn i hurtigkoblingen til reguleringsventilenheten.

Ved bruk av versjon luftreguleringsventil med aktiv kulladsorber [1-6] må trykkmåleren [3-1] flyttes fra reguleringsenheten til luftkjøleren eller luftvarmeren.

Løne trykkmåleren [3-1] med et passende verktøy (SW14) og fjern den fra reguleringsenheten. Nå løsner du skruepluggen [3-2] på luftkjøleren

eller luftvarmeren med et passende verktøy (sekskantkontakt 4) og fjern den fra luftvarmeren eller luftkjøleren. Fukt gjengen på skruepluggen [3-2] med Loctite 242 og skru den inn i reguleringsenheten i stedet for trykkmåleren. Fukt gjengen på trykkmåleren [3-1] med Loctite 242 og skru den inn i luftkjøleren eller luftvarmeren i stedet for skruepluggen. Påse at avstanden til bunnen av luftkjøleren eller luftvarmeren er ca. 3,5 mm [3-3]. Juster trykkmåleren slik at du lett kan lese den når du maler. Luftavlederhetten [2-4] på lydempere må plasseres slik at den kalde eller varme avtrekksluften strømmer bort fra kroppen.

**NOTICE****Advarsel!**

Skru forsiktig komponentene inn i produktet. Kontroller at skrutilkoblingene er tette etter at limet har tørket. Trykkmåleren [3-1] må konverteres ved bruk av luftreguleringsventilversjonen med aktivert kulladsorber for å sikre at nødvendig luftvolumstrøm vises riktig på trykkmåleren [3-1]. Skjermen må være konstant i det grønne området når du bruker åndedrettsvernet.

8.2. Klargjøring til bruk

- Sett sikkerhets-trykkluftslangen [1-7] på luftreguleringsventil [1-4],[1-5], [1-6].
- Sett luftkjøleren/luftvarmeren [1-3] på luftfordeleren [1-4], [1-5], [1-6].
- Sett inn åndedrettslangen fra åndedrettsvernheten [1-2] til luftkjøleren eller luftvarmeren [1-3].
- Still inn nødvendig luftvolumstrøm på luftfordeleren (se bruksanvisning SATA vision 2000 n). **Prøv signallyden til pusteluftbeskyttelsesheten** med kontrolleren og sikre minste volumstrøm. For å gjøre dette **dreies regulatoren helt igjen og så åpnes den langsomt mens lakkeringspistolen** (hvis den er tilkoblet) **koblet fra, til signalflykten ikke høres lenger.**
- Still inn ønsket lufttemperatur med lufttemperaturregulatoren [5-1] Pusteluftbeskyttende enheten er klar til bruk.

9. Vedlikehold og pleie

For å sikre funksjonen til åndedrettsvernheten, er det nødvendig med forsiktig håndtering og konstant pleie av produktet. Luftkjøleren eller luftvarmeren er vedlikeholdsfri. Reservedeler er tilgjengelige for vedlikehold (se kapittel 13).

10. Feil

Feil	Årsak	Løsning
Det er for lite luft på åndedrettsvernheten. Varselsignal for hetten høres. Trykkmåler ikke i det grønne området	For lavt luftvolumstrøm.	Øk luftvolumstrømmen på filterenheten til var-selsignalet på hetten slukkes.
Luft er for kald	Regulering av luftkjøle- ren for åpen	Roter reguleringen på luftkjøleren til ønsket temperatur oppnås.
Luft er for varm	Regulering av luftvar- meren for åpen	Roter reguleringen på luftvarmeren til ønsket temperatur oppnås.

Hvis det oppstår ytterligere uventede feil, send produktet til kunde-serviceavdelingen på SATA. (se kapittel 12).

11. Deponering

Kast luftkjøleren eller luftvarmeren som et resirkulerbart materiale. For å unngå skade på miljøet, følg lokale forskrifter og avhend dem på riktig måte!

12. Kundeservice



Tilbehør, reservedeler og teknisk hjelp får du hos din SATA-forhandler.

13. Reservedeler

Pos.	Art.nr.	Betegnelsen	Antall
[4-1]	53934	Hurtigkobling for luftutslipp	1 stk.
[4-2]	1099	Tilkoblingssskrue	1 stk.
[4-3]	1503	Forsenket skrue M4x8	1 stk.
[4-4]	65557	riflet knapp	1 stk.
[4-5]	29413	Kontakt-nipper for luftinngang	1 stk.

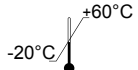
14. Kjennetegn på produktet

	Temperaturområde under lagring (- 20 °C til + 60 °C)
--	---

	Obs! Overhold bruksveiledningen
	Produksjonsår
01/2024	Produksjonsdato (format MM/ÅÅÅÅ)

15. EU-samsvarserklæring

Konformitetserklæringen som for tiden er gyldig, finner du under:



www.sata.com/downloads

Spis treści [wersja oryginalna: j. niemiecki]

1. Informacje ogólne.....	165	9. Konserwacja i serwisowa-	
2. Użytkowanie	167	nie.....	171
3. Opis	168	10. Usterki	172
4. Zakres dostawy	168	11. Utylizacja	172
5. Budowa	169	12. Serwis.....	172
6. Dane techniczne.....	169	13. Części zamienne	172
7. Pierwsze uruchomienie	170	14. Oznaczenie na produkcie....	173
8. Tryb regulacji.....	170	15. Deklaracja zgodności WE ...	173



Najpierw przeczytać!

Przed uruchomieniem należy dokładnie zapoznać się z całą instrukcją obsługi oraz opisem systemu dołączonym do SATA vision 2000. Należy stosować się do zasad bezpieczeństwa i informacji o zagrożeniach!

Niniejszą instrukcję obsługi należy zawsze przechowywać w pobliżu produktu lub w miejscu przez cały czas ogólnodostępnym!

1. Informacje ogólne

1.1. Wstęp

SATA air cooler 2000 / SATA air warmer 2000, zwany dalej chłodnicą powietrza / nagrzewnicą powietrza, jest elementem systemu ochrony dróg oddechowych firmy SATA. Poszczególne elementy systemu ochrony dróg oddechowych można w razie potrzeby łączyć, tworząc sprzęt ochrony dróg oddechowych.

Instrukcja obsługi SATA vision 2000 n

Niniejsza instrukcja użytkownika SATA vision 2000 n zawiera ważne informacje ogólne dotyczące systemu ochrony dróg oddechowych.

Instrukcja obsługi SATA air cooler 2000 / SATA air warmer 2000

Niniejsza Instrukcja użytkownika odnosi się do stosowania produktu jako urządzenia ochrony dróg oddechowych i zawiera ważne informacje o nim.

1.2. Grupa odbiorców

Niniejsza instrukcja obsługi jest przeznaczona dla specjalistów z branży malarsko-lakierniczej oraz przeszkolonego personelu wykonującego prace lakiernicze w zakładach przemysłowych i rzemieślniczych.

1.3. Akcesoria oraz części zamienne i ulegające zużyciu

Co do zasady należy używać tylko oryginalnych akcesoriów oraz części zamiennych i zużywalnych. Akcesoria nie dostarczone przez firmę SATA nie są sprawdzone i nie są przez nią dopuszczone do użytku. Firma SATA nie ponosi żadnej odpowiedzialności za szkody spowodowane użyciem nieatestowanych akcesoriów oraz części zamiennych i zużywalnych.

1.4. Gwarancja i odpowiedzialność

Obowiązują Ogólne Warunki Handlowe SATA oraz ewentualnie inne uzgodnienia umowne oraz aktualnie obowiązujące przepisy.

Firma SATA nie ponosi odpowiedzialności w przypadku:

- Nieprzestrzeganie instrukcji użytkowania
- Stosowania produktu niezgodnie z przeznaczeniem
- Obsługi przez niewykwalifikowany personel
- Dopływ powietrza do oddychania nie wg DIN EN 12021.
- Niestosowania środków ochrony osobistej
- Nieużywanie oryginalnych akcesoriów, części zamiennych i zużywalnych
- Nieprzestrzeganie wymagań dotyczących jakości powietrza doprowadzanego do sprzętu ochrony dróg oddechowych
- Samodzielnej przebudowy i zmian technicznych
- Normalne zużycie
- Ekscesywnego obciążenia, nietypowego dla normalnej eksploatacji
- Prace montażowe/demontażowe

1.5. Wymagania dla personelu

Chłodnica / nagrzewnica powietrza może być stosowana wyłącznie przez doświadczonych, wykwalifikowanych osób i przeszkolony personel po przeczytaniu ze zrozumieniem pełnej instrukcji użytkowania. Nie używać chłodnicy / nagrzewnicy powietrza w przypadku zmęczenia ani pod wpływem środków odurzających, alkoholu lub leków.





1.6. Środki ochrony osobistej

Chłodnica / nagrzewnica powietrza stanowi wysoce skuteczny środek ochrony zdrowia podczas prac lakierniczych i związanych z nimi czynności w otoczeniu szkodliwym dla zdrowia. Chłodnica / nagrzewnica powietrza stanowi element sprzętu ochrony indywidualnej w połączeniu z ubiorem ochronnym, kombinezonem ochronnym, rękawicami ochronnymi i w razie potrzeby ze środkami ochrony słuchu.

1.7. Wymagania dla jakości doprowadzanego sprężonego powietrza

Używanie produktu jest dozwolone tylko wtedy, gdy doprowadzane sprężone powietrze spełnia wymagania obowiązujących przepisów dotyczących powietrza do oddychania. Użytkownik powinien sprawdzić i zapewnić przestrzeganie przepisów danego kraju. Wskazówka: w Europie wymagane jest przestrzeganie wymagań normy DIN EN 12021.

1.8. Stosowanie w obszarach zagrożonych wybuchem

		Ostrzeżenie! Niebezpieczeństwo wybuchu!
		
<p>Zagrożenie życia wskutek wybuchu Posługiwanie się chłodziwą/nagrzewnicą powietrza w strefie zagrożenia wybuchem 0 może spowodować wybuch. → Nie wolno umieszczać chłodziwy/nagrzewnicy powietrza w obszarach zagrożonych wybuchem strefy Ex 0.</p>		

Nagrzewnica/chłodziwa powietrza jest dopuszczona do stosowania lub przechowywania w strefach zagrożonych wybuchem Ex 1 i 2.

1.9. Wskazówki dotyczące bezpieczeństwa

Stan techniczny

- Przed każdym użyciem sprawdzić chłodziwą/nagrzewnicę powietrza pod kątem uszkodzeń.
- Pod żadnym pozorem nie używać chłodziwy/nagrzewnicy powietrza w przypadku uszkodzenia lub braku części.
- Pod żadnym pozorem nie przebudowywać ani nie modyfikować samowolnie chłodziwy/nagrzewnicy powietrza pod względem technicznym.

Mycie

- Do czyszczenia nigdy nie należy używać środków czyszczących zawierających kwasy lub ługi.
- Nigdy nie stosować środków czyszczących na bazie węglowodorów halogenowanych.

2. Użytkowanie

Zastosowanie zgodne z przeznaczeniem

Chłodnica / nagrzewnica powietrza jest opcjonalnym uzupełnieniem urządzenia ochrony dróg oddechowych (SATA vision 2000 n) i służy do chłodzenia / nagrzewania powietrza do oddychania.

Użytkowanie niezgodnie z przeznaczeniem

Użytkowaniem niezgodnym z przeznaczeniem jest stosowanie środka ochrony indywidualnej w atmosferze obciążonej promieniowaniem lub wysoką temperaturą.

3. Opis

Opis sprzętu ochrony dróg oddechowych

Wersja minimalna [1-4]

W wersji minimalnej urządzenie ochrony dróg oddechowych składa się z następujących elementów: maska oddechowa, pasek do noszenia i zawór regulacji powietrza.

Wersje rozszerzone [1-5]

W wersji rozszerzonej urządzenie ochrony dróg oddechowych składa się z następujących elementów: maska oddechowa, pasek do noszenia i zawór regulacji powietrza z trójnikiem (złącze pistoletowe).

Wersje maksymalne [1-6]

W wersji maksymalnej urządzenie ochrony dróg oddechowych składa się z

Następujących elementów: maska oddechowa, pasek do noszenia i zawór regulacji powietrza z adsorberem z węglem aktywnym.

Opis chłodnicy/nagrzewnicy powietrza

Chłodnica/nagrzewnica powietrza składa się z następujących głównych elementów:

- złącze maski oddechowej [2-1];
- złącze rozdzielacza powietrza [2-3].
- Regulator temperatury powietrza [2-4]

Chłodnica powietrza powinna być eksploatowana tylko w zakresie temperatur przewodu od +20°C – do +60°C.

Nagrzewnica powietrza powinna być eksploatowana tylko w zakresie temperatur przewodu od +5°C – do +35°C.

4. Zakres dostawy

- SATA air cooler 2000 / SATA air warmer 2000
- Instrukcja obsługi

5. Budowa

- | | |
|--|--|
| [1-1] System doprowadzania sprężonego powietrza | [1-5] Wersja zaworu regulacji powietrza z trójnikiem (złącze pistoletowe) |
| [1-2] Maska ochronna z hełmem (SATA vision 2000) | [1-6] Wersja zaworu regulacji powietrza z adsorberem z węglem aktywnym |
| [1-3] Chłodnica / nagrzewnica powietrza (SATA air cooler 2000 / SATA air warmer 2000) | [1-7] Wąż bezpieczeństwa sprężonego powietrza do zaworu regulacji powietrza |
| [1-4] Wersja zaworu regulacji powietrza | [1-8] Pistolet lakierniczy |
| | [1-9] Wąż sprężonego powietrza do pistoletu do malowania |

Poszczególne elementy są połączone wzajemnie oraz z systemem sprężonego powietrza [1-1] za pomocą węża bezpieczeństwa sprężonego powietrza [1-7]. Elementy są do siebie dopasowane oraz zostały zbadane i zatwierdzone jako system ochrony dróg oddechowych.

- | | |
|--|--|
| [2-1] Złącze maski oddechowej | z kłapą odprowadzania powietrza (obrotowa) |
| [2-2] Śruba zamykająca | |
| [2-3] Regulator temperatury powietrza | [2-5] Złącze rozdzielacza powietrza |
| [2-4] Tłumik zużytego powietrza | |

6. Dane techniczne

Nazwa	Jednostka	
Wymagane ciśnienie robocze	min. 4 bar	min. 58 psi
Temperatura robocza/otoczenia	+5 °C - +60 °C	+41 °F - +140 °F
Temperatura przewodu	SATA air warmer +5 °C - +35 °C / SATA air cooler +20 °C - +60 °C	SATA air warmer +41 °F - +95 °F / SATA air cooler +68 °F - +140 °F
Temperatura przechowywania	-20 °C - +60 °C	-4 °F - +140 °F
Maks. długość węża	40 m	131' 3"

Nazwa	Jednostka	
Masa SATA air warmer / SATA air cooler	ca. 345 g	ca. 12,2 oz.
Ciśnienie robocze pneuma- tycznego węża bezpieczeń- stwa	max. 10,0 bar	max. 145 psi

7. Pierwsze uruchomienie

Chłodnica/nagrzewnica powietrza jest dostarczana w stanie kompletnie zmontowanym i gotowym do pracy.

Po rozpakowaniu sprawdzić, czy:

- Chłodnica/nagrzewnica powietrza nie jest uszkodzona.
- Dostawa jest kompletna (patrz rozdz. 4).

8. Tryb regulacji

	NOTICE	Uwaga!
<p>Zakładając i uruchamiając elementy ochrony dróg oddechowych (ŚOI), należy koniecznie przestrzegać wytycznych producenta opisanych w instrukcji obsługi.</p>		

8.1. Chłodnicę/nagrzewnicę zamocować przy regulatorze [1-4] , [1-5] , [1-6]

- Chłodnicę/nagrzewnicę podłączyć do szybkozłączki zespołu zaworu regulacyjnego.

W przypadku stosowania wersji z zaworem regulacji powietrza z adsorberem z węglem aktywnym [1-6] manometr [3-1] manometr z jednostki regulacyjnej należy zamontować na chłodnicy lub nagrzewnicy powietrza. Odkręcić manometr [3-1] za pomocą odpowiedniego narzędzia (SW14) i zdjąć go z jednostki regulacyjnej. Teraz należy odkręcić korek gwintowany [3-2] na chłodnicy lub nagrzewnicy powietrza za pomocą odpowiedniego narzędzia (gniazdo sześciokątne 4) i wyjąć go z nagrzewnicy lub chłodnicy powietrza. Zwilżyć gwint korka gwintowanego [3-2] za pomocą Loctite 242 i wkręcić go w jednostkę regulacyjną zamiast manometru. Zwilżyć gwint manometru [3-1] za pomocą Loctite 242 i wkręcić go w chłodnicę lub nagrzewnicę powietrza zamiast korka gwintowanego. Należy się upewnić, że odległość od podstawy chłodnicy lub nagrzewnicy powietrza wynosi około 3,5 mm [3-3]. Ustawić manometr tak, aby umożli-

wiał łatwy odczyt podczas malowania. Kołpak odprowadzający powietrze [2-4] przy tłumiku należy ustawić tak, aby zimne lub ciepłe zużyte powietrze odpyływało od ciała.

**NOTICE****Uwaga!**

Wkręcić elementy ostrożnie do produktów. Sprawdzić przykręcenie pod kątem szczelności po wyschnięciu kleju. Manometr [3-1] w przypadku zastosowania wersji zaworu regulacji powietrza z adsorberem z węglem aktywnym należy koniecznie przemontować, aby zapewnić prawidłowe wskazywanie wymaganego natężenia przepływu powietrza na manometrze [3-1]. Wskazanie podczas pracy systemu ochrony dróg oddechowych musi znajdować się stale w zielonym obszarze.

8.2. Przygotowanie do pracy

- Wąż bezpieczeństwa sprężonego powietrza [1-7] podłączyć do zaworu regulacji powietrza.[1-4],[1-5], [1-6].
- Podłączyć chłodnicę powietrza lub nagrzewnicę powietrza [1-3] do rozdzielacza powietrza [1-4], [1-5], [1-6].
- Podłączyć wąż powietrza do oddychania od maski oddechowej [1-2] do chłodnicy lub nagrzewnicy powietrza [1-3].
- Ustawić wymagany strumień przepływu na regulatorze powietrza (patrz instrukcja użytkownika SATA vision 2000 n). Za pomocą regulatora natężenia przepływu powietrza sprawdzić gwizdek sygnalizacyjny maski ochronnej z hełmem i zapewnić minimalny strumień objętości. W tym celu całkowicie zamknąć regulator, a następnie powoli, przy naciśniętym pistolecie lakierniczym (jeśli jest podłączony), otwierać do momentu, aż gwizdek zamilknie.
- Ustawić żądaną temperaturę powietrza za pomocą regulatora[5-1]. Sprzęt ochrony dróg oddechowych jest gotowy do pracy.

9. Konserwacja i serwisowanie

W celu zapewnienia prawidłowego działania maski oddechowej niezbędne jest staranne obchodzenie się z produktem oraz jego regularna pielęgnacja. Chłodnica lub nagrzewnica powietrza nie wymaga konserwacji. W celach konserwacji dostępne są części zamienne (patrz p. 13).

10. Usterki

Usterka	Przyczyna	Środek zaradczy
Do maski oddechowej dopływa za mało powietrza. Włącza się sygnał ostrzegawczy maski. Manometr nie wskazuje na zielonym obszarze	Za niskie natężenie przepływu powietrza.	Zwiększać natężenie przepływu powietrza na zespole filtra, aż zgaśnie sygnał ostrzegawczy maski.
Powietrze jest za zimne	Regulacja w chłodnicy powietrza jest za bardzo otwarta	Przykręcać regulację w chłodnicy powietrza, aż osiągnięta zostanie żądana temperatura.
Powietrze jest za ciepłe	Regulacja w nagrzewnicy powietrza jest za bardzo otwarta	Przykręcać regulację w nagrzewnicy powietrza, aż osiągnięta zostanie żądana temperatura.

Jeśli wystąpią inne niespodziewane usterki, należy wysłać produkt do działu serwisu firmy SATA (patrz rozdział 12).

11. Utylizacja

Utylizacja chłodnicy lub nagrzewnicy powietrza jako materiału nadającego się do recyklingu. Aby zapobiec zagrożeniom dla środowiska, należy przestrzegać lokalnych przepisów i przeprowadzić prawidłową utylizację!



12. Serwis

Akcesoria, części zamienne i wsparcie techniczne znajdą Państwo u lokalnego przedstawiciela SATA.

13. Części zamienne

Pozycja	Nr art.	Nazwa	Liczba
[4-1]	53934	Szybkozłączka do odpływu powietrza	1 szt.
[4-2]	1099	Śruba zamykająca	1 szt.
[4-3]	1503	Śruba z łbem wpuszczanym M4x8	1 szt.
[4-4]	65557	Pokrętło zaworu regulacji powietrza	1 szt.
[4-5]	29413	Złączki wtykowe wlotu powietrza	1 szt.

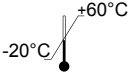
14. Oznaczenie na produkcie

	Zakres temperatury podczas przechowywania (- 20°C do + 60°C)
	Uwaga! Zapoznać się z instrukcją obsługi
	Rok produkcji
01/2024	Data produkcji (w formacie MM/RRRR)

15. Deklaracja zgodności WE

Aktualnie obowiązująca deklaracja zgodności jest dostępna na stronie:



www.sata.com/downloads

Índice [Original: alemão]

1. Informações gerais.....	175	9. Manutenção e conserva-	
2. Utilização.....	177	ção.....	181
3. Descrição	178	10. Avarias	182
4. Volume de fornecimento.....	178	11. Tratamento	182
5. Estrutura.....	178	12. Serviço para clientes	182
6. Dados técnicos.....	179	13. Peças sobressalentes	182
7. Primeira colocação em		14. Símbolos no produto	183
funcionamento.....	180	15. Declaração de conformidade	
8. Modo de ajuste.....	180	EU	183



Leia isto primeiro!

Antes da colocação em funcionamento, leia completa e cuidadosamente estas instruções de serviço e a descrição do sistema que acompanha o SATA vision 2000. Observe as indicações de segurança e perigo!

Guardar estas instruções de funcionamento sempre junto do produto ou num local que esteja sempre acessível a todos os operadores!

1. Informações gerais

1.1. Introdução

O SATA air cooler 2000/SATA air warmer 2000, doravante denominado refrigerador de ar/aquecedor de ar, é parte integrante do sistema de proteção respiratória SATA. Os diversos componentes do sistema de proteção respiratória podem ser combinados para formar um dispositivo de proteção respiratória, conforme necessário.

Instruções de serviço SATA vision 2000 n

O manual de instruções da SATA vision 2000 n contém informações gerais importantes sobre o sistema de proteção respiratória.

Instruções de serviço SATA air cooler 2000 / SATA air warmer 2000

Este manual de instruções refere-se à utilização do produto no âmbito de um dispositivo de proteção respiratória e contém informações específicas do produto importantes.

1.2. Grupo-alvo

Estas instruções de serviço destinam-se a especialistas da área de pintura e envernizamento. Pessoal formado para realização de trabalhos de pintura em empresas industriais e artesanais.

1.3. Acessórios, peças sobressalentes e peças de desgaste

Devem utilizar-se sempre acessórios e peças de substituição e de desgaste originais da SATA. Acessórios, que não são fornecidos pela SATA, não foram testados e não estão autorizados. A SATA não assume qualquer responsabilidade por danos que resultem da utilização de acessórios, peças sobressalentes e de desgaste não autorizados.

1.4. Garantia e responsabilidade

São válidas as condições gerais de contrato da SATA e, se necessário, outros acordos contratuais bem as respectivas leis em vigor.

A SATA não se responsabiliza por

- Não observância do manual de instruções
- Uso incorreto do produto
- Emprego de pessoal desqualificado
- Entrada de ar respirável não conforme DIN EN 12021.
- A não utilização de equipamento pessoal de proteção
- Não utilização de peças originais, acessórios, de reposição e de desgaste
- Incumprimento das especificações da qualidade de ar introduzido no dispositivo de proteção respiratória
- Remodações realizadas por iniciativa própria ou alterações técnicas
- Desgaste natural
- Impacto impróprio durante o uso
- Trabalhos de montagem e desmontagem

1.5. Requisitos ao pessoal técnico

O refrigerador de ar/aquecedor de ar destina-se exclusivamente a técnicos especializados e pessoal instruído que tenham lido e compreendido o presente manual de instruções na íntegra. Não utilizar o refrigerador de ar/aquecedor de ar em caso de cansaço ou sob a influência de drogas, álcool ou medicamentos.





1.6. Equipamento de segurança pessoal

O refrigerador de ar/aquecedor de ar é um equipamento de proteção da saúde altamente eficiente para trabalhos de pintura e atividades associadas em ambiente nocivo para a saúde. O refrigerador de ar/aquecedor de ar é parte integrante do equipamento de proteção individual (EPI) em conexão com uma proteção respiratória, calçado de segurança, vestuário de proteção, luvas de proteção e, se necessário, proteção auditiva.

1.7. Requisitos à qualidade de ar comprimido introduzido

Só é permitido operar o produto se o ar comprimido introduzido corresponder aos regulamentos prescritos para o ar respirável. O proprietário deve verificar e garantir o cumprimento dos regulamentos específicos do país. Nota: na Europa, é imperativo cumprir a norma DIN EN 12021.

1.8. Utilização em áreas com risco de explosão

 	<p>Advertência! Risco de explosão!</p>
 	
<p>Risco de vida devido a explosão A utilização do refrigerador de ar/aquecedor de ar em áreas potencialmente explosivas da zona Ex 0 pode resultar em explosão → Nunca coloque o refrigerador de ar/aquecedor de ar em áreas potencialmente explosivas da zona Ex 0.</p>	

O refrigerador de ar/aquecedor de ar está aprovado para a utilização/conservação em áreas potencialmente explosivas da zona Ex 1 e 2.

1.9. Notas de segurança

Estado técnico

- Verifique se existem danos no refrigerador de ar/aquecedor de ar antes de cada utilização.
- Nunca coloque o refrigerador de ar/aquecedor de ar em funcionamento se apresentar danos ou se faltarem peças.
- Nunca modifique nem altere tecnicamente o refrigerador de ar/aquecedor de ar por sua própria iniciativa.

Limpeza

- Nunca utilizar produtos com ácidos ou alcalinos para a limpeza.
- Nunca utilizar produtos de limpeza à base de hidrocarbonetos halogenados.

2. Utilização

Uso correto

O refrigerador de ar/aquecedor de ar é um complemento opcional ao dispositivo de proteção respiratória (SATA vision 2000n) e é utilizado para refrigeração/aquecimento da temperatura do ar respirável.

Utilização inadequada

A utilização do EPI numa atmosfera ambiente exposta à radiação ou calor é considerada indevida.

3. Descrição

Descrição do equipamento de protecção de respiração

Versão mínima [1-4]

A versão mínima do dispositivo de protecção respiratória é composta pelos seguintes

componentes: capuz de protecção respiratória, cinto de suporte e válvula de regulação de ar.

Versões alargada [1-5]

Na versão alargada, o dispositivo de protecção respiratória é composto pelos seguintes componentes: capuz de protecção respiratória, cinto de suporte e válvula de regulação de ar com peça em T (conexão de pistola).

Versões máximas [1-6]

A versão máxima do dispositivo de protecção respiratória é composta pelos seguintes

componentes: capuz de protecção respiratória, cinto de suporte e válvula de regulação de ar com absorvedor de carvão ativado.

Descrição Refrigerador de ar/aquecedor de ar

O refrigerador de ar/aquecedor de ar é composto pelos componentes principais:

- Conexão capuz de protecção respiratória [2-1]
- Conexão distribuidor de ar [2-3]
- Regulador da temperatura do ar [2-4]

O refrigerador de ar só pode ser operado numa faixa de temperatura de linha de +20°C – +60°C.

O aquecedor de ar só pode ser operado numa faixa de temperatura de linha de +5°C – +35°C.

4. Volume de fornecimento

- SATA air cooler 2000/SATA air warmer 2000
- Instruções de serviço

5. Estrutura

- | | | | |
|-------|---|-------|--|
| [1-1] | Sistema de alimentação de ar comprimido | [1-3] | Refrigerador de ar/aquecedor de ar (SATA air cooler 2000/SATA air warmer 2000) |
| [1-2] | Capuz de protecção respiratória (SATA vision 2000n) | | |

- | | |
|---|--|
| [1-4] Versão Válvula de regulação de ar | [1-7] Mangueira de segurança de ar comprimido para a válvula de regulação de ar |
| [1-5] Versão Válvula de regulação de ar com peça em T (conexão de pistola) | [1-8] Pistola de pintura |
| [1-6] Versão Válvula de regulação de ar com absorvedor de carvão ativado | [1-9] Mangueira de ar comprimido para a pistola de pintura |

Os componentes individuais são conectados uns aos outros e ao sistema de alimentação de ar comprimido **[1-1]** através de mangueiras de segurança de ar comprimido **[1-7]**. Os componentes são mutuamente compatíveis e foram verificados e aprovados como sistema de proteção respiratória.

- | | |
|---|---|
| [2-1] Conexão capuz de proteção respiratória | [2-4] Silenciador para ar de exaustão com tampa defletora de ar (rotativa) |
| [2-2] Parafuso de fixação | [2-5] Conexão distribuidor de ar |
| [2-3] Regulador da temperatura do ar | |

6. Dados técnicos

Designação	Unidade	
Pressão operacional necessária	min. 4 bar	min. 58 psi
Temperatura de funcionamento/ambiente	+5 °C - +60 °C	+41 °F - +140 °F
Temperatura de orientação	SATA air warmer +5 °C - +35 °C / SATA air cooler +20 °C - +60 °C	SATA air warmer +41 °F - +95 °F / SATA air cooler +68 °F - +140 °F
Temperatura de armazenamento	-20 °C - +60 °C	-4 °F - +140 °F
Comprimento máx. da mangueira	40 m	131' 3"
Peso SATA air warmer/SATA air cooler	ca. 345 g	ca. 12,2 oz.

Designação	Unidade	
Pressão de trabalho da mangueira de ar comprimido de segurança	max. 10,0 bar	max. 145 psi

7. Primeira colocação em funcionamento

O refrigerador de ar/aquecedor de ar é entregue totalmente montado e pronto a funcionar.

Depois de retirar da embalagem, certificar-se de que:

- Refrigerador de ar/aquecedor de ar não danificado.
- O volume de fornecimento está completo (consultar o capítulo 4).

8. Modo de ajuste



NOTICE

Cuidado!

A aplicação e colocação em funcionamento dos componentes da proteção respiratória (EPP) devem ocorrer obrigatoriamente em conformidade com as indicações do fabricante descritas no manual de instruções.

8.1. Fest luftkjøler/luftvarmer på reguleringsenhet

[1-4] , [1-5] , [1-6]

- Insira o refrigerador de ar/aquecedor de ar no acoplamento rápido da unidade de válvula de regulação.

Ao utilizar-se a versão da válvula de regulação de ar com absorvedor de carvão ativado [1-6], o manómetro [3-1] deve ser retirado da unidade de regulação e montado no refrigerador de ar ou aquecedor de ar.

Solte o manómetro [3-1] com uma ferramenta adequada (SW14) e remova-o da unidade de regulação. Solte agora o parafuso de fixação [3-2] no refrigerador de ar ou aquecedor de ar com uma ferramenta adequada (chave sextavada 4) e remova-o do aquecedor de ar ou refrigerador de ar. Humedeça o parafuso de fixação [3-2] com Loctite 242 e aparafuse-o na unidade de regulação em vez do manómetro. Humedeça o manómetro [3-1] com Loctite 242 e aparafuse-o no refrigerador de ar ou aquecedor de ar em vez do parafuso de fixação. Certifique-se de que a distância até à base do refrigerador de ar ou aquecedor de ar é de aprox. 3,5 mm [3-3]. Alinhe o manómetro para que possa ser lido facilmente durante o trabalho de pintura. A tampa defletora de ar [2-4] no silenciador deve ser posicionada de modo a que o ar de exaustão frio ou quente saia do

corpo.



NOTICE

Atenção!

Aparafuse cuidadosamente os componentes nos produtos. Verifique o aperto da união roscada após a secagem do adesivo. O manómetro [3-1] deve ser convertido ao utilizar a versão da válvula de regulação de ar com absorvedor de carvão ativado para garantir que o caudal volumétrico de ar necessário é exibido corretamente no manómetro [3-1]. A exibição deve estar constantemente na área verde quando o sistema de proteção respiratória estiver em funcionamento.

8.2. Estabelecer a operacionalidade

- Insira a mangueira de segurança de ar comprimido [1-7] na válvula de regulação de ar [1-4],[1-5], [1-6].
- Insira o refrigerador de ar ou aquecedor de ar [1-3] no distribuidor de ar [1-4], [1-5], [1-6].
- Insira a mangueira de ar respirável do capuz de proteção respiratória [1-2] no refrigerador de ar ou aquecedor de ar [1-3].
- Ajustar o caudal volúmico de ar necessário no distribuidor de ar (consultar o manual de instruções SATA vision 2000 n). Verificar o sinal acústico do capuz de proteção respiratória **com o regulador do caudal volúmico de ar** e garantir o caudal volúmico mínimo. Para tal, **fechar totalmente o regulador e, de seguida, abrir lentamente**, com a pistola de pintura desligada (se ligada), **até o apito não soar mais**.
- Utilize o regulador [5-1] Temperatura do ar para definir a temperatura do ar desejada

O equipamento de protecção de respiração está operacional.

9. Manutenção e conservação

O manuseamento cuidadoso e o cuidado constante do produto são necessários para garantir o funcionamento do capuz de proteção respiratória. O refrigerador de ar e o aquecedor de ar não necessitam de manutenção. Estão disponíveis peças de reposição para conservação (consulte o capítulo 13).

10. Avarias

Falha	Causa	Ajuda
Não chega ar suficiente ao capuz de proteção respiratória. O sinal de aviso do capuz soa. Manómetro fora da faixa verde	Caudal volumétrico de ar insuficiente.	Aumente o caudal volumétrico de ar na unidade de filtro até que o sinal de aviso no capuz se apague.
O ar está muito frio	Regulação no refrigerador de ar demasiado aberta	Rode a regulação do refrigerador de ar até a temperatura desejada ser atingida.
O ar está muito quente	Regulação no aquecedor de ar demasiado aberta	Rode a regulação do aquecedor de ar até atingir a temperatura desejada.

Se ocorrerem outros problemas inesperados, envie o produto para o departamento de atendimento ao cliente da SATA. (consulte o capítulo 12).

11. Tratamento

Eliminação do refrigerador de ar ou aquecedor de ar como material reciclável. Para evitar danos no meio ambiente, observe os regulamentos locais e elimine adequadamente!



12. Serviço para clientes

Os acessórios, as peças sobressalentes e o suporte técnico são fornecidos pelo seu representante SATA.

13. Peças sobressalentes

Item	Artigo-nº	Designação	Quantidade
[4-1]	53934	Acoplamento rápido para saída de ar	1 unid.
[4-2]	1099	Parafuso de fixação	1 uni.
[4-3]	1503	Parafuso de cabeça escareada M4x8	1 uni.
[4-4]	65557	Botão de controle do spray	1 uni.
[4-5]	29413	Bocal de encaixe para entrada de ar	1 uni.

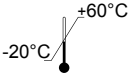
14. Símbolos no produto

	Intervalo de temperaturas durante o armazenamento (- 20 °C a + 60° C)
	Atenção! Observar as instruções de funcionamento
	Ano de fabrico
01/2024	Data de fabrico (formato MM/AAAA)

15. Declaração de conformidade EU

Poderá encontrar a declaração de conformidade atualmente em vigor em:



www.sata.com/downloads

Index conținut [versiunea originală: germană]

1. Informații generale.....	185	Îngrijirea.....	193
2. Utilizare	187	10. Defecțiuni	193
3. Descriere	188	11. Dezafectarea	194
4. Setul de livrare	188	12. Serviciul asistență clienți	194
5. Asamblarea	188	13. Piese de schimb	194
6. Date tehnice	190	14. Etichete pe produs	194
7. Prima punere în funcțiune ...	191	15. Declarație de conformitate	
8. Regimul de reglaj	191	U.E.	194
9. Întreținerea curentă și			



Mai întâi, citiți textul!

Înainte de punerea în funcțiune, citiți în întregime și cu atenție aceste instrucțiuni de utilizare și descrierea sistemului SATA vision 2000 existentă. Respectați instrucțiunile de protecție a muncii și de evitare a pericolelor!

Păstrați întotdeauna acest manual de utilizare în preajma produsului sau într-un loc care este accesibil pentru oricine în orice moment!

1. Informații generale

1.1. Introducere

SATA air cooler 2000 / SATA air warmer 2000, denumit în continuare aparat pentru răcirea / încălzirea aerului, este parte componentă a sistemului de protecție respiratorie de la SATA. La nevoie, componentele variate ale sistemului de protecție respiratorie pot fi instalate la un dispozitiv de protecție respiratorie.

Instrucțiuni de utilizare SATA vision 2000 n

Instrucțiunile de utilizare SATA vision 2000 n conțin informații generale importante privind sistemul cu mască de protecție a respirației.

Instrucțiuni de utilizare SATA air cooler 2000 / SATA air warmer 2000

Aceste instrucțiuni de utilizare se referă la utilizarea produsului împreună cu un dispozitiv cu mască de protecție a respirației și conțin informații importante despre produs.

1.2. Personalul vizat

Aceste instrucțiuni de utilizare sunt destinate personalului de specialitate care desfășoară activități de vopsire și lăcuire. Personal calificat pentru activități de lăcuire din sectorul industrial și artizanal.

1.3. Accesorii, piesele de schimb și de uzură

În principiu, trebuie să se utilizeze doar accesorii, piese de schimb și de uzură originale de la SATA. Accesoriile care nu au fost livrate de SATA nu sunt testate și nici aprobate. SATA nu își asumă nicio răspundere pentru daunele care au apărut din cauza utilizării unor piese de schimb, accesorii și piese de uzură neaprobate.

1.4. Performanța și răspunderea

Sunt valabile Condițiile Comerciale Generale ale SATA și, după caz, alte convenții contractuale, precum și legile respectiv valabile.

SATA nu își asumă nicio răspundere în cazul

- Nerespectarea instrucțiunilor de utilizare
- Utilizare neconformă destinației prevăzute a produsului
- Utilizare de personal necalificat
- Alimentarea cu aer de respirat nu se realizează în conformitate cu standardul DIN EN 12021.
- Neutilizare a echipamentului personal de protecție
- Neutilizarea de accesorii, piese de schimb și consumabile originale
- Nerespectarea specificațiilor privind calitatea aerului cu care este alimentat aparatul de protecție respiratorie
- Reconstrucții din proprie inițiativă sau modificări tehnice
- Uzură/deteriorare normală
- Solicitare la impact atipică de utilizare
- Lucrări de montare și demontare

1.5. Cerințe impuse personalului

Utilizarea aparatului de răcire / încălzire a aerului este permisă numai specialiștilor experimentați și personalului instruit, care au citit complet și au înțeles aceste instrucțiuni de utilizare. Nu folosiți aparatul de răcire / încălzire a aerului în condiții de oboseală sau sub influența drogurilor, alcoolului sau a medicamentelor.





1.6. Echipament de protecție personală

Aparatul de răcire / încălzire a aerului este un mijloc foarte eficient de protecție a sănătății în lucrările de vopsire și, implicit, în activitățile conexe în medii vătămătoare pentru sănătate. Aparatul de răcire / încălzire a aerului este o componentă a echipamentului individual de protecție EIP alcătuit din mască de protecție a respirației, încălțăminte, costum și mănuși de protecție și, în caz de necesitate, căști antifonice.

1.7. Cerințe cu privire la calitatea aerului comprimat furnizat

Funcționarea produsului este permisă numai dacă aerul comprimat furnizat corespunde normelor prescrise pentru aerul de respirat. Utilizatorul trebuie să verifice normele naționale și să asigure respectarea acestora. Indicație: în Europa este necesară respectarea standardului DIN EN 12021.

1.8. Utilizarea în medii cu potențial exploziv

 	Avertisment! Pericol de explozie!
 	
<p>Pericol de moarte datorită exploziei Utilizarea aparatului pentru răcirea / încălzirea aerului în atmosferele cu potențial explozibil din zona Ex 0, poate provoca o explozie → Nu plasați niciodată aparatul pentru răcirea / încălzirea aerului în atmosferele cu potențial explozibil din zona Ex 0.</p>	

Aparatul pentru răcirea / încălzirea aerului este aprobat pentru utilizarea/păstrarea în atmosferele potențial explozive din zonele Ex 1 și 2.

1.9. Indicații privind siguranța

Starea tehnică

- Înainte de fiecare utilizare, examinați aparatul pentru răcirea / încălzirea aerului cu privire la deteriorări.
- În cazul în care este deteriorat sau îi lipsesc componente, nu puneți niciodată în funcțiune aparatul pentru răcirea / încălzirea aerului.
- Aparatul pentru răcirea / încălzirea aerului nu trebuie niciodată reconstruit sau modificat din punct de vedere tehnic, fără autorizație.

Curățarea

- Nu utilizați niciodată substanțe de curățare care conțin acizi sau baze pentru curățare.
- Nu utilizați niciodată medii de curățare pe bază de hidrocarburi halogenate.

2. Utilizare

Utilizarea conform destinației prevăzute

Aparatul pentru răcirea / încălzirea aerului este o extensie opțională a dispozitivului de protecție respiratorie (SATA vision 2000 n) și servește la răcirea / încălzirea temperaturii aerului de respirat.

Utilizarea neconformă cu destinația

Utilizarea incorectă presupune folosirea EIP în medii încărcate cu radiații, praf sau care prezintă o temperatură ridicată.

3. Descriere

Descrierea dispozitivului de protecție respiratorie

Versiune minimă [1-4]

În versiunea minimă, dispozitivul de protecție respiratorie este alcătuit din componentele: mască de protecție respiratorie, centura de purtare și valvă de control a aerului.

Versiune cu dotări suplimentare [1-5]

În versiunea cu dotări suplimentare, dispozitivul de protecție respiratorie este alcătuit din componentele: mască de protecție respiratorie, centura de purtare și valvă de control a aerului cu piesă în T (racord pentru pistol).

Versiune completă [1-6]

În versiunea completă, dispozitivul de protecție respiratorie este alcătuit din componentele: mască de protecție respiratorie, centura de purtare și valvă de control a aerului cu absorbant cu cărbune activ.

Descriere aparat pentru răcirea / încălzirea aerului

Aparatul pentru răcirea / încălzirea aerului este alcătuit din următoarele elemente principale:

- Racord mască de protecție respiratorie [2-1]
- Racord pentru distribuitorul de aer [2-3]
- Regulator de temperatură a aerului [2-4]

Aparatul pentru răcirea aerului trebuie pus în funcționare doar într-un interval de temperatură a conductei de +20 °C – +60 °C.

Aparatul pentru încălzirea aerului trebuie pus în funcționare doar într-un interval de temperatură a conductei de +5 °C – +35 °C.

4. Setul de livrare

- SATA air cooler 2000 / SATA air warmer 2000
- Instrucțiuni de utilizare

5. Asamblarea

- | | |
|--|---|
| <p>[1-1] Sistem de alimentare cu aer comprimat</p> <p>[1-2] Mască de protecție respiratorie (SATA vision 2000 n)</p> | <p>[1-3] Aparatul pentru răcirea / încălzirea aerului (SATA air cooler 2000 / SATA air warmer 2000)</p> |
|--|---|

- | | |
|---|---|
| [1-4] Versiune valvă de control a aerului | [1-7] Furtun de siguranță pentru alimentarea cu aer comprimat de la valva de control a aerului |
| [1-5] Versiune valvă de control a aerului cu piesă în T (racord pentru pistol) | [1-8] Pistol de lăcuit |
| [1-6] Versiune valvă de control a aerului cu absorbant cu cărbune activ | [1-9] Furtun pentru aer comprimat pentru pistolul de lăcuit |

Componentele individuale se vor conecta unele sub altele și cu sistemul de alimentare cu aer comprimat **[1-1]** prin furtunurile de siguranță pentru alimentarea cu aer comprimat **[1-7]**. Componentele se potrivesc între ele și sunt verificate și aprobate ca sistem de protecție respiratorie.

- [2-1]** Racord pentru masca de protecție respiratorie
- [2-2]** Șurub de închidere
- [2-3]** Regulator de temperatură a aerului
- [2-4]** Amortizor de zgomot pentru aerul uzat cu capac de derivație a aerului (rotativ)
- [2-5]** Racord pentru distribuitorul de aer

6. Date tehnice

Denumire	Unitate	
Presiunea de lucru necesară	min. 4 bar	min. 58 psi
Temperatura de funcționare/ ambientă	+5 °C - +60 °C	+41 °F - +140 °F
Temperatura în conductă	SATA air warmer +5 °C - +35 °C / SATA air cooler +20 °C - +60 °C	SATA air warmer +41 °F - +95 °F / SATA air cooler +68 °F - +140 °F
Temperatură de depozitare	-20 °C - +60 °C	-4 °F - +140 °F
Lungime max. furtun	40 m	131' 3"
Masa aparatului SATA air warmer / SATA air cooler	ca. 345 g	ca. 12,2 oz.
Presiune de lucru în furtunul de aer comprimat de sigura- ranță	max. 10,0 bar	max. 145 psi

7. Prima punere în funcțiune

Aparatul pentru răcirea / încălzirea aerului este asamblat complet și livrat gata pentru utilizare.

Verificați după dezambalare:

- Aparat pentru răcirea / încălzirea aerului nedeteriorat.
- Pachetul de livrare complet (a se vedea capitolul 4).

8. Regimul de reglaj



NOTICE

Precauție!

Aplicarea și punerea în funcțiune a componentelor măștii de protecție a respirației (EIP) trebuie să se realizeze obligatoriu conform prescripțiilor producătorului descrise în manualul de utilizare.

8.1. Atașați aparatul pentru răcirea / încălzirea aerului la unitatea de control

[1-4] , [1-5] , [1-6]

- Introduceți aparatul pentru răcirea / încălzirea aerului în sistemul de cuplare rapidă a valvei de control de la unitate.

La utilizarea versiunii de valvă de control a aerului cu absorbant cu cărbune activ **[1-6]** manometrul **[3-1]** unității de control trebuie să fie pe aparatul de răcire a aerului, respectiv pe aparatul de încălzire a aerului. Desfaceți manometrul **[3-1]** cu ajutorul unei unelte adecvate (SW14) și îndepărtați-l de la unitatea de control. Apoi, desfaceți șurubul de închidere **[3-2]** de la aparatul de răcire a aerului, respectiv de la aparatul de încălzire a aerului cu ajutorul unei unelte adecvate (imbus 4) și îndepărtați-l de la aparatul de încălzire a aerului, respectiv de la aparatul de răcire a aerului. Ungeți filetul șurubului de închidere **[3-2]** cu adeziv Loctite 242 și înșurubați-l în unitatea de control, în locul manometrului. Ungeți filetul de la manometru **[3-1]** cu adeziv Loctite 242 și înșurubați-l în aparatul de răcire a aerului, respectiv în aparatul de încălzire a aerului, în locul șurubului de închidere. Aveți în vedere ca distanța până la sol a aparatului de răcire a aerului, respectiv a aparatului de încălzire a aerului, să fie cca 3,5 mm **[3-3]**. Ajustați manometrul astfel, încât să poată fi citit cu ușurință în timpul operațiunilor de lăcuire. Capacul de derivație a aerului **[2-4]** de la amortizorul de zgomot trebuie poziționat astfel, încât aerul uzat rece, respectiv cald să fie îndepărtat de lângă corp.

NOTICE
Atenție!

Aveți grijă la înșurubarea componentelor în produse. Verificați etanșeitatea racordului filetat după uscarea adezivului. Este obligatorie instalarea manometrului **[3-1]** în timpul utilizării versiunii de valvă de control a aerului cu absorbant cu cărbune activ, pentru a garanta afișarea corectă la manometru **[3-1]** a fluxului de aer necesar. În timpul funcționării sistemului de protecție respiratorie, afișajul trebuie să se afle în permanentă în zona verde.

8.2. Realizarea stării pregătite de utilizare

- Atașați furtunul de siguranță pentru alimentarea cu aer comprimat **[1-7]** la valva de control a aerului **[1-4]**, **[1-5]**, **[1-6]**.
- Atașați aparatul de răcire a aerului, respectiv aparatul de încălzire a aerului **[1-3]** la distribuitorul de aer **[1-4]**, **[1-5]**, **[1-6]**.
- Atașați furtunul pentru aerul de respirat al măștii de protecție respiratorie **[1-2]** la aparatul de răcire a aerului, respectiv la aparatul de încălzire a aerului **[1-3]**.
- Reglați debitul volumic de aer necesar la distribuitorul de aer (a se vedea instrucțiunile de utilizare SATA vision 2000 n). **Utilizați regulatorul debitului volumic de aer** pentru a verifica șuieratul de semnalizare de

pe calota măștii de protecție respiratorie și pentru a asigura debitul de volum minim. În acest scop, **închideți complet prin rotire regulatorul și apoi deschideți-l lent**, prin rotire cu pistolul de vopsire deconectat (dacă este introdus), **până când șuieratul de semnalizare nu se mai aude.**

- Reglați temperatura dorită a aerului cu ajutorul dispozitivului de reglare **[5-1]** pentru temperatura aerului

Dispozitivul de protecție respiratorie este pregătit pentru utilizare.

9. Întreținerea curentă și îngrijirea

Pentru a putea asigura funcția de protecție respiratorie, este necesară atât o manipulare atentă, cât și întreținerea corespunzătoare a produsului. Aparatul de răcire a aerului, respectiv aparatul de încălzire a aerului nu necesită operațiuni de întreținere. Pentru reparații sunt disponibile piese de schimb (a se vedea capitolul 13).

10. Defecțiuni

Defecțiunea	Cauză	Remediere
În cazul în care masca de protecție respiratorie primește prea puțin aer se va declanșa semnalul acustic de avertizare al măștii. Manometru în afara zonei verzi	Flux de aer insuficient.	Măriți fluxul de aer de la unitatea de filtre, până când semnalul de avertizare de la mască se oprește.
Dacă aerul este prea rece	Regulatorul de la aparatul de răcire a aerului este deschis prea mult	Regulatorul de la aparatul de răcire a aerului trebuie rotit, până la obținerea temperaturii dorite.
Dacă aerul este prea cald	Regulatorul de la aparatul de încălzire a aerului este deschis prea mult	Regulatorul de la aparatul de încălzire a aerului trebuie rotit, până la obținerea temperaturii dorite.

În cazul în care apar defecțiuni neprevăzute, expediați produsul la departamentul de servicii pentru clienți de la SATA. (a se vedea capitolul 12).

11. Dezafectarea

Reciclarea aparatului de răcire a aerului, respectiv a aparatului de încălzire a aerului. Pentru a evita deteriorarea mediului înconjurător, trebuie respectate prevederile locale, iar produsul trebuie eliminat corespunzător!



12. Serviciul asistență clienți

Accesorii, piese de schimb și suport tehnic se pot primi de la comerciantul dumneavoastră SATA.

13. Piese de schimb

Poziția	Nr. art.	Denumire	Număr
[4-1]	53934	Cuplare rapidă pentru ieșirea aerului	1 buc.
[4-2]	1099	Șurub de închidere	1 buc.
[4-3]	1503	Șurub cu cap înecat M4x8	1 buc.
[4-4]	65557	Cap randalinat	1 buc.
[4-5]	29413	Niplu pentru alimentarea cu aer	1 buc.

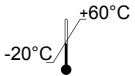
14. Etichete pe produs

	Intervalul de temperaturi pe parcursul depozitării (- 20° C bis + 60° C)
	Atenție! Respectați manualul de utilizare
	Anul de producție
01/2024	Data producției (format LL/AAAA)

15. Declarație de conformitate U.E.

Declarația de conformitate valabilă actual o găsiți la:



www.sata.com/downloads

Содержание [язык оригинала: немецкий]

1. Общая информация	197	ция	202
2. Применение	200	9. Техническое обслуживание и уход	204
3. Описание	200	10. Неисправности	204
4. Объем поставки	201	11. Утилизация	205
5. Конструкция	201	12. Сервисная служба	205
6. Технические характеристики	202	13. Запчасти	205
7. Первый ввод в эксплуатацию	202	14. Маркировка на изделии	205
8. Нормальная эксплуата-		15. Декларация о соответствии стандартам ЕС	206



Прочсть прежде чем приступить к работе!

Перед вводом в эксплуатацию необходимо полностью и внимательно прочитать настоящее руководство по эксплуатации и описание системы, прилагаемое к SATA vision 2000. Соблюдать указания по технике безопасности и предупредительные указания!

Данное руководство по эксплуатации необходимо всегда хранить вблизи изделия или в месте, всегда доступном для персонала!

1. Общая информация

1.1. Введение

SATA air cooler 2000 / SATA air warmer 2000, в дальнейшем именуемый охладитель/нагреватель воздуха, является частью системы защиты органов дыхания SATA. Разные компоненты системы защиты органов дыхания могут комбинироваться в зависимости от требований в устройство для защиты органов дыхания.

Руководство по эксплуатации SATA vision 2000

Инструкция по эксплуатации SATA Vision 2000 n содержит важную общую информацию о системе защиты органов дыхания.

Руководство по эксплуатации SATA air cooler 2000 / SATA air warmer 2000

Настоящая инструкция по эксплуатации относится к использованию продукта в средствах защиты органов дыхания и содержат важную информацию, касающуюся данного конкретного продукта.

1.2. Целевая группа

Настоящее руководство по эксплуатации предназначено для профессиональных маляров и лакировщиков. Обученного персонала для малярно-покрасочных работ на промышленных и ремесленных предприятиях.

1.3. Принадлежности, запчасти и быстроизнашивающиеся детали

В принципе, следует использовать только оригинальные запасные части, аксессуары и быстроизнашивающиеся детали от SATA. Принадлежности других производителей не протестированы и не сертифицированы. SATA не несет ответственности за ущерб, вызванный использованием неодобренных аксессуаров, запасных частей и быстроизнашивающихся деталей.

1.4. Гарантийные обязательства и ответственность

Законную силу имеют Общие условия заключения сделок SATA и в случае необходимости другие договорные обязательства, а также действующие законы.

Гарантийные обязательства и ответственность фирмы SATA прекращается в следующих случаях:

- Несоблюдение инструкции по эксплуатации
- ненадлежащем использовании продукта
- допуска к работе некомпетентного персонала
- Подача вдыхаемого воздуха не соответствует DIN EN 12021.
- неиспользования средств индивидуальной защиты
- Неиспользование оригинальных принадлежностей, запасных частей и быстроизнашивающихся деталей
- Несоблюдение требований к качеству воздуха, подаваемого в респиратор
- самовольного переделывания или изменения конструкции
- Естественный износ
- нетипичной для использования ударной нагрузки
- монтажных и демонтажных работ

1.5. Требования к персоналу

Воздухоохладитель/воздушный обогреватель могут использовать только опытные специалисты и обученный персонал, полностью прочитавшие и усвоившие настоящую инструкцию по эксплуатации. Не используйте воздухоохладитель/воздушный обогреватель, если вы устали или находитесь под воздействием наркотиков, алкоголя или лекарств.





1.6. Средства индивидуальной защиты

Воздухоохладитель/воздушный обогреватель является высокоэффективным средством защиты здоровья при малярных работах и связанных с ними работах в опасных средах. Воздухоохладитель/воздухонагреватель является частью средств индивидуальной защиты в сочетании с респиратором-капюшоном, защитной обувью, защитным костюмом, защитными перчатками и, при необходимости, средствами защиты органов слуха.

1.7. Требования к качеству подаваемого сжатого воздуха

Изделие может эксплуатироваться только в том случае, если подводимый сжатый воздух соответствует предусмотренным требованиям к воздуху для дыхания. Эксплуатирующая сторона обязана проверить предписания, действующие в той или иной стране, и обеспечить их соблюдение. Примечание: в Европе требуется соблюдение стандарта DIN EN 12021.

1.8. Использование во взрывоопасных областях

 	<p>Предупреждение! Опасность взрыва!</p>
 	
<p>Опасность для жизни вследствие взрыва Использование охладителя/нагревателя воздуха во взрывоопасных средах взрывоопасной зоны класса 0 может привести к взрыву. → Не использовать охладитель/нагреватель воздуха во взрывоопасных средах взрывоопасной зоны класса 0.</p>	

Охладитель/нагреватель воздуха можно использовать/хранить во взрывоопасных средах взрывоопасной зоны класса 1 и 2.

1.9. Правила техники безопасности

Техническое состояние

- Проверять охладитель/нагреватель воздуха на наличие повреждений перед каждым использованием.
- Не использовать охладитель/нагреватель воздуха, имеющий повреждения или отсутствующие детали.
- Никогда самовольно не переоборудовать и не вносить технические изменения в охладитель/нагреватель воздуха.

Очистка

- Никогда не используйте для чистки чистящие средства, содержащие кислоту или щелочь.
- Запрещено применять моющие средства на основе галогенированных углеводородов.

2. Применение

Использование по назначению

Воздухоохладитель/нагреватель воздуха является опциональным дополнением к устройству защиты органов дыхания (SATA Vision 2000 n) и используется для охлаждения/подогрева воздуха для дыхания.

Применение не по назначению

Применение СИЗ в атмосфере, подверженной радиоактивной и тепловой нагрузке, является использованием не по назначению.

3. Описание

Описание средства индивидуальной защиты органов дыхания

Минимальная комплектация [1-4]

Устройство для защиты органов дыхания в минимальной комплектации состоит

из таких компонентов, как пневмокапюшон, ремень для переноски и воздушный регулировочный клапан.

Расширенные варианты комплектации [1-5]

Устройство для защиты органов дыхания в расширенной комплектации состоит из таких компонентов, как пневмокапюшон, ремень для переноски и воздушный регулировочный клапан с тройником (соединение для подключения пистолета).

Максимальные варианты комплектации [1-6]

Устройство для защиты органов дыхания в максимальной комплектации состоит

из таких компонентов, как пневмокапюшон, ремень для переноски и воздушный регулировочный клапан с угольным адсорбером.

Описание охладителя/нагревателя воздуха

Охладитель/нагреватель воздуха состоит из следующих основных элементов:

- Соединение для подключения пневмокапюшона [2-1]
- Соединение для подключения воздухораспределителя [2-3]
- Регулятор температуры воздуха [2-4]

Охладитель воздуха должен эксплуатироваться только в диапазоне температур трубопровода +20 °C – +60 °C.

Нагреватель воздуха должен эксплуатироваться только в диапазоне температур трубопровода +5 °C – +35 °C.

4. Объем поставки

- SATA air cooler 2000 / SATA air warmer 2000
- Руководство по эксплуатации

5. Конструкция

[1-1]	Система подачи сжатого воздуха	[1-6]	Исполнение воздушного регулирующего клапана с угольным адсорбером
[1-2]	Респиратор-капюшон (SATA vision 2000 n)	[1-7]	Безопасный шланг для сжатого воздуха к воздушному регулировочному клапану
[1-3]	Воздухоохладитель/воздушный обогреватель (SATA air cooler 2000 / SATA air warmer 2000)	[1-8]	окрасочный пистолет
[1-4]	Исполнение воздушного регулировочного клапана	[1-9]	Шланг подачи сжатого воздуха к покрасочному пистолету
[1-5]	Исполнение воздушного регулировочного клапана с тройником (соединение		

Отдельные компоненты соединяются между собой и подключаются к системе подачи сжатого воздуха [1-1] с помощью безопасных шлангов для сжатого воздуха [1-7]. Компоненты согласованы друг с другом, проверены и допущены в качестве системы защиты органов дыхания.

[2-1]	Соединение для подключения пневмокапюшона	[2-4]	Шумоглушитель для отработанного воздуха с воздухоотводным колпачком (может вращаться)
[2-2]	Резьбовая заглушка	[2-5]	Соединение для
[2-3]	Регулятор температуры воздуха		

подключения

воздухораспределителя

6. Технические характеристики

Обозначение	Единица	
Необходимое рабочее давление	min. 4 bar	min. 58 psi
Рабочая температура / температура окружающей среды	+5 °C - +60 °C	+41 °F - +140 °F
Температура в линии	SATA air warmer +5 °C - +35 °C / SATA air cooler +20 °C - +60 °C	SATA air warmer +41 °F - +95 °F / SATA air cooler +68 °F - +140 °F
Температура хранения	-20 °C - +60 °C	-4 °F - +140 °F
Макс. длина шланга	40 m	131' 3"
Вес SATA air warmer / SATA air cooler	ca. 345 g	ca. 12,2 oz.
Безопасный шланг для сжатого воздуха рабочего давления	max. 10,0 bar	max. 145 psi

7. Первый ввод в эксплуатацию

Нагреватель/охладитель воздуха поставляется в полностью смонтированном и готовом к эксплуатации виде.

После снятия упаковки проверить:

- Нагреватель/охладитель воздуха не поврежден.
- Комплектность поставки (см. главу 4).

8. Нормальная эксплуатация

**NOTICE****Осторожно!**

Надевание и ввод в эксплуатацию устройств защиты органов дыхания (СИЗ) обязательно должны выполняться согласно предписаниям производителя, содержащимся в руководстве по эксплуатации.

8.1. Установка нагревателя/охладителя воздуха на регулятор

[1-4], [1-5], [1-6]

- Вставить охладитель/нагреватель воздуха в быстроразъемную муфту регулировочного клапана.

При использовании версии воздушного регулирующего клапана с адсорбером из активированного угля [1-6] манометр [3-1] должен быть установлен на блоке управления на воздухоохладителе или воздухонагревателе.

Ослабьте манометр [3-1] с помощью подходящего инструмента (SW14) и снимите его с регулирующего узла. Теперь ослабьте резьбовую пробку [3-2] на воздухоохладителе или воздухонагревателе с помощью подходящего инструмента (шестигранная головка 4) и снимите ее с воздухоохладителя или воздухоохладителя. Смочите резьбу резьбовой пробки [3-2], используя Loctite 242, и вверните ее в регулирующий блок вместо манометра. Смочите резьбу манометра [3-1], используя Loctite 242, и вверните его в воздухоохладитель или воздухонагреватель вместо резьбовой пробки. Убедитесь, что расстояние до основания воздухоохладителя или воздухонагревателя составляет около 3,5 мм [3-3]. Расположите манометр так, чтобы его можно было легко прочитать во время покраски. Крышка выпуска воздуха [2-4] на глушителе должна быть расположена так, чтобы холодный или теплый выхлопной воздух выходил от корпуса.



NOTICE

ВНИМАНИЕ!

Осторожно ввинтить компоненты в изделия. Проверить герметичность резьбового соединения после высыхания клея. При использовании воздушного регулировочного клапана с угольным адсорбером манометр [3-1] необходимо в обязательном порядке переоборудовать, чтобы обеспечить правильное отображение нужного объемного расхода воздуха на манометре [3-1]. Во время работы системы защиты органов дыхания показания должны постоянно находиться в зеленой зоне.

8.2. Обеспечение готовности к использованию

- Подключить безопасный шланг для сжатого воздуха [1-7] к воздухораспределителю [1-4],[1-5], [1-6].
- Подключить охладитель/нагреватель воздуха [1-3] к воздухораспределителю [1-4], [1-5], [1-6].

- Подключить дыхательный шланг пневмокапюшона [1-2] к охладителю/нагревателю воздуха [1-3].
- Установите на воздухораспределителе необходимый объемный расход воздуха (см. инструкцию по эксплуатации SATA Vision 2000 n). С помощью регулятора расхода воздуха проверьте свисток респиратора и убедитесь в минимальном расходе воздуха. Для этого полностью выключите регулятор, а затем медленно поверните его вверх при вынутом малярном пистолете (если он подключен к сети) до тех пор, пока не перестанет звучать сигнальный свисток.
- С помощью регулятора [5-1] настроить нужную температуру воздуха.

Средство индивидуальной защиты органов дыхания готово к использованию.

9. Техническое обслуживание и уход

Чтобы пневмокапюшон функционировал надлежащим образом, необходимо обеспечить бережное обращение и постоянный уход за изделием. Охладитель/нагреватель воздуха не нуждается в техническом обслуживании. Запасные части, необходимые для выполнения текущего ремонта, имеются в наличии (см. главу 13).

10. Неисправности

Неисправность	Причина	Способ устранения
В пневмокапюшон поступает мало воздуха. Звучит предупреждающий сигнал капюшона. Манометр не в зеленой зоне	Недостаточный объемный расход воздуха.	Увеличить объемный расход воздуха на фильтрующей блоке, чтобы предупредительный сигнал колпака пропал.
Слишком холодный воздух	Регулятор на охладителе воздуха открыт слишком широко.	Вращать регулятор на охладителе воздуха, пока не будет достигнута нужная температура.
Слишком горячий воздух	Регулятор на нагревателе воздуха открыт слишком широко.	Вращать регулятор на нагревателе воздуха, пока не будет достигнута нужная температура.

При возникновении других неожиданных неисправностей отправить изделие

в отдел обслуживания клиентов SATA (см. главу 12).

11. Утилизация

Утилизируйте воздухоохладитель или воздушнонагреватель как материал, пригодный для вторичной переработки. Во избежание ущерба окружающей среде соблюдайте местные правила и утилизируйте надлежащим образом!



12. Сервисная служба

Принадлежности, запчасти и техническую помощь вы получите у вашего поставщика продукции фирмы SATA.

13. Запчасти

Поз.	Номер артикула	Обозначение	Кол-во
[4-1]	53934	Быстроразъемная муфта для отвода воздуха	1 шт.
[4-2]	1099	Резьбовая заглушка	1 шт.
[4-3]	1503	Винт с потайной головкой M4x8	1 шт.
[4-4]	65557	Регулятор факела	1 шт.
[4-5]	29413	Вставной ниппель для поступления воздуха	1 шт.

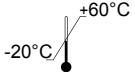
14. Маркировка на изделии

	Температурный диапазон во время хранения (от - 20° С до + 60° С)
	Внимание! Соблюдать руководство по эксплуатации
	Год производства

01/2024

Дата производства (формат ММ/ГГГГ)

15. Декларация о соответствии стандартам ЕС

Действительную на данный момент версию декларации соответствия можно найти по ссылке:



www.sata.com/downloads

Innehållsförteckning [originalversion: tyska]

1. Allmän information.....	207	9. Underhåll och skötsel	214
2. Användning	209	10. Störningar	215
3. Beskrivning	210	11. Avfallshantering	215
4. Leveransomfattning.....	210	12. Kundtjänst	215
5. Konstruktion	210	13. Reservdelar	215
6. Tekniska data	212	14. Märkning på produkten.....	216
7. Första idrifttagandet	213	15. EU Konformitetsförklaring ...	216
8. Reglerdrift.....	213		



Läs först!

Läs igenom denna bruksanvisning och systembeskrivningen som medföljer SATA vision 2000 fullständigt och noga före idrifttagning. Beakta säkerhets- och riskupplysningarna!

Förvara alltid den här bruksanvisningen nära produkten eller på en plats som alla kommer åt!

1. Allmän information

1.1. Introduktion

SATA air cooler 2000/SATA air warmer 2000, nedan kallad luftkylare/luftvärmare, är en del av SATA andningsskyddssystemet. De olika komponenterna i andningsskyddssystemet kan kombineras för att bilda en andningsskyddsanordning efter behov.

Bruksanvisning SATA vision 2000 n

Bruksanvisningen för SATA Vision 2000 n innehåller viktig övergripande information om andningsskyddssystemet.

Bruksanvisning SATA air cooler 2000 / SATA air warmer 2000

Bruksanvisningen refererar till användning av produkten inom en andningsskyddsanordning och den innehåller viktig, produktspecifik information.

1.2. Målgrupper

Denna bruksanvisning är avsedd för specialister inom måleri- och lackeringsbranschen. Utbildad personal för lackeringsarbeten inom industri- och hantverksverksamheter.

1.3. Tillbehör, reservdelar och slitdelar

Principiellt ska endast tillbehör, reserv- och slitagedelar i original från SATA användas. Tillbehörsdelar som inte levereras av SATA, är inte testade och därför inte godkända. SATA påtar sig inget ansvar inte för skador, som uppkommit genom användning av icke godkända tillbehör, reserv- och slitagedelar.

1.4. Garanti och ansvar

SATA:s allmänna affärsvillkor och eventuella ytterligare avtalade villkor samt de lokalt gällande lagarna gäller.

SATA ansvarar inte vid

- Om bruksanvisningen inte följs
- om produkten används på ett ej avsett sätt
- om produkten används av utbildad personal
- Tillförsel av andningsluft ej enligt DIN EN 12021.
- om personlig skyddsutrustning inte används
- Underlåtenhet att använda originaltillbehör, originalreservdelar och originalslitdelar
- Underlåtenhet att följa föreskrifterna för luftkvaliteten som ska tillföras andningsskyddet
- om egenmäktiga eller tekniska ändringar görs
- Naturligt slitage / nötning
- vid onormal slagbelastning
- Monterings- och demonteringsarbeten

1.5. Krav på personalen

Endast erfarna fackmän och utbildad personal som har läst och förstått hela bruksanvisningen får använda luftkylaren/luftvärmaren. Använd inte luftkylaren/luftvärmaren vid trötthet eller under påverkan av droger, alkohol eller mediciner.

1.6. Personlig skyddsutrustning

Luftkylaren/luftvärmaren är ett mycket verksamt hälsoskydd vid lackeringsarbeten och därmed förenade verksamheter i hälsofarlig miljö. Luftkylaren/luftvärmaren är en beståndsdel av den personliga skyddsutrustningen PSA tillsammans med andningsskyddshuva, säkerhetsskor, skyddsklädsel, skyddshandskar och vid behov hörselskydd.

1.7. Krav på kvalitet på tryckluften som tillförs

Produkten får endast användas om den tillförda tryckluften motsvarar föreskrivna direktiv för andningsluft. Nationella föreskrifter ska kontrolleras av operatören och denne ska säkerställa att dessa föreskrifter följs. Observera: I Europa måste DIN EN 12021 följas.

1.8. Användning i explosiva områden

 	Varning! Explosionsrisk!
 	
<p>Livsfara råder vid explosion Användning av luftkylaren/luftvärmaren i potentiellt explosiva områden i Ex-zon 0 kan resultera i en explosion → Ta aldrig med luftkylaren/luftvärmaren till potentiellt explosiva områden i Ex-zon 0.</p>	

Luftvärmaren/luftkylaren är godkänd för användning/förvaring i potentiellt explosiva områden i Ex-zonerna 1 och 2.

1.9. Säkerhetsanvisningar

Tekniskt tillstånd

- Kontrollera luftkylaren/luftvärmaren för skador före varje användning.
- Ta aldrig luftkylaren/luftvärmaren i drift om den är skadad eller om delar saknas.
- Modifiera eller ändra aldrig luftkylaren/luftvärmaren på eget initiativ.

Rengöring

- Använd inte syra- eller luthaltiga rengöringsmedel för rengöring.
- Använd aldrig rengöringsmedel på bas av halogenerade kolväten.

2. Användning

Avsedd användning

Luftkylaren/luftvärmaren är ett valfritt tillägg till andningsskyddet (SATA vision 2000 n) och används för att kyla ner/värma upp andningsluftens temperatur.

Icke avsedd användning

Felaktig användning är användningen av PSA i en omgivande atmosfär som utsätts för strålning eller värme.

3. Beskrivning

Beskrivning andningsskyddsanordning

Minimalt utförande [1-4]

Den minsta versionen av andningsskyddet består av Komponenter andningsskydd, sele och luftreglageventil.

Avancerade utföranden [1-5]

I det avancerade utförandet består andningsskyddet av följande komponenter: andningshuva, axelrem och luftkontrollventil med T-stycke (pistolanslutning).

Maximala utföranden [1-6]

Den maximala versionen av andningsskyddet består av Komponenter andningsskydd, sele och luftreglageventil med aktivt koladsorber.

Beskrivning Luftkylare/luftvärmare

Luftkylaren/luftvärmaren består av huvudkomponenterna:

- Anslutning andningsskyddshuv [2-1]

- Anslutning luftspidare [2-3]

- Regulator lufttemperatur [2-4]

Luftkylaren bör endast användas i ett ledningstemperaturområde på +20 °C – +60 °C.

Luftvärmaren bör endast användas i ett ledningstemperaturområde på +5°C – +35°C.

4. Leveransomfattning

- SATA air cooler 2000/SATA air warmer 2000

- Bruksanvisning

5. Konstruktion

[1-1]	Tryckluftsförsörjningssystem	[1-6]	Utförande luftreglageventil med aktivt koladsorber
[1-2]	Andningsskyddshuv (SATA vision 2000 n)	[1-7]	Säkerhetstryckluftssläng till luftreglageventilen
[1-3]	Luftkylare/luftvärmare (SATA air cooler 2000 / SATA air warmer 2000)	[1-8]	Lackeringspistol
[1-4]	Utförande luftreglageventil	[1-9]	Tryckluftssläng till lackeringspistol
[1-5]	Utförande luftregleringsventil med T-stycke (pistolanslutning)		

De enskilda komponenterna ansluts till varandra och till tryckluftsförsörj-

ningssystemet **[1-1]** med hjälp av säkerhetsslangar för tryckluft **[1-7]** .
Komponenterna är anpassade till varandra och testade och godkända
som andningsskyddssystem.

- [2-1]** Anslutning andningsskydd
huv
- [2-2]** Förslutningsskruvar
- [2-3]** Regulator lufttemperatur
- [2-4]** Ljuddämpare för frånluft
med luftavledningslock
(vridbar)
- [2-5]** Anslutning luftfördelare

6. Tekniska data

Benämning	Enhet	
Nödvändigt arbetstryck	min. 4 bar	min. 58 psi
Arbets-/omgivningstemperatur	+5 °C - +60 °C	+41 °F - +140 °F
Ledningstemperatur	SATA air warmer +5 °C - +35 °C / SATA air cooler +20 °C - +60 °C	SATA air warmer +41 °F - +95 °F / SATA air cooler +68 °F - +140 °F
Lagringstemperatur	-20 °C - +60 °C	-4 °F - +140 °F
Max. slanglängd	40 m	131' 3"
Vika SATA air warmer/SATA air cooler	ca. 345 g	ca. 12,2 oz.
Arbetstryck säkerhetstryck-luftssläng	max. 10,0 bar	max. 145 psi

7. Första idrifttagandet

Luftkylaren/luftvärmaren levereras färdigmonterad och klar för drift.

Kontrollera efter upppackningen:

- Luftkylare/luftvärmare oskadad.
- Leveransen är fullständig (se kapitel 4).

8. Reglerdrift



NOTICE

Se upp!

Andningsskyddskomponenterna (personlig skyddsutrustning) måste tas på och tas i drift enligt tillverkarens uppgifter i bruksanvisningen.

8.1. Luftkylare/luftvärmare på regleringsenheten montera [1-4] , [1-5] , [1-6]

- Sätt in luftkylaren/luftvärmaren i snabbkopplingen på regleringsventilenheten.

Vid användning av en luftregleringsventilversion med adsorberare med aktivt kol [1-6] måste reglerenhetens tryckmätare [3-1] vara monterad på luftkylaren eller luftvärmaren.

Lossa manometern [3-1] med lämpligt verktyg (SW14) och ta bort den

från regleringsenheten. Lossa nu skruvpluggen [3-2] på luftkylaren eller luftvärmaren med lämpligt verktyg (insexnyckel 4) och tabort den från luftvärmaren eller luftkylaren. Fukta gängan på pluggen [3-2] med Loctite 242 och skruva in den i regleringsenheten istället för manometern. Fukta gängan på manometern [3-1] med Loctite 242 och skruva in den i luftkylaren eller luftvärmaren istället för pluggen. Se till att avståndet till basen av luftkylaren eller luftvärmaren är cirka 3,5 mm [3-3]. Rikta in manometern så att du enkelt kan avläsa den vid lackering. Luftutloppslocket [2-4] på ljuddämparen måste placeras så att den kalla eller varma frånluften strömmar bort från kroppen.

NOTICE
Varning!

Skruva försiktigt in komponenterna i produkterna. Kontrollera att åtskruvningen är tät efter att limmet har torkat. Tryckmätaren [3-1] måste konverteras vid användning av luftregleringsventilversionen med aktiv koladsorberare för att säkerställa att det nödvändiga luftvolymflödet visas korrekt på tryckmätaren [3-1]. Displayen ska ständigt vara i det gröna området när andningsskyddet är i drift.

8.2. Skapande av användningsberedskap

- Anslut säkerhetstryckluftsslangen [1-7] till luftregleringsventilen [1-4],[1-5], [1-6].
- Anslut luftkylaren eller luftvärmaren [1-3] till luftfördelaren [1-4], [1-5], [1-6].
- Anslut andningsluftslangen från andningshuvens [1-2] till luftkylaren eller luftvärmaren [1-3].
- Ställ in det nödvändiga luftflödet på luftfördelaren (se bruksanvisningen till SATA vision 2000 n). **Använd reglaget för att kontrollera luftströmmen** hos andningsskyddskåpens signalpipa och säkerställa det minsta volymflödet. Stäng då **reglaget helt och öppna det sedan långsamt**, med utdragen lackeringspistol (om isatt), **tills signalpipan inte längre ljuder**.
- Använd styrenheten [5-1] lufttemperatur för att ställa in önskad lufttemperatur

Andningsskyddsanordningen är redo att användas.

9. Underhåll och skötsel

Noggrann hantering och konstant skötsel av produkten krävs för att säkerställa andningsskyddets funktion. Luftkylaren och luftvärmaren är underhållsfria. Det finns reservdelar för att reparation (se kapitel 13).

10. Störningar

Fel	Orsak	Avhjälpling
Det kommer inte tillräckligt med luft till andningshuvten. Huvens varningssignal ljuder. Tryckmätaren är inte i det gröna området	För litet luftflöde.	Öka luftvolymflödet på filterenheten tills varningssignalen på huvten slocknar.
Luften är för kall	Reglaget på luftkylaren öppnades för långt	Vrid reglaget på luftkylaren tills önskad temperatur uppnås.
Luften är för varm	Reglaget på luftvärmaren öppnades för långt	Vrid reglaget på luftvärmaren tills önskad temperatur uppnås.

Om andra oväntade fel uppstår, returnera produkten till kundtjänstavdelningen på SATA. (se kapitel 12).

11. Avfallshantering

Kassera luftkylaren eller luftvärmaren som återvinningsbart material. För att undvika skador på miljön, följer du lokala föreskrifter och kasserar utrustningen på rätt sätt!



12. Kundtjänst

Tillbehör, reservdelar och teknisk support kan du få av din SATA-återförsäljare.

13. Reservdelar

Pos.	Artikelnr	Benämning	Antal
[4-1]	53934	Snabbkoppling för luftutlopp	1 styck
[4-2]	1099	Förslutningsskruvar	1 st.
[4-3]	1503	Sänkskruv M4x8	1 st.
[4-4]	65557	Räfflad knapp	1 st.
[4-5]	29413	Insticksnippel för luftintag	1 st.

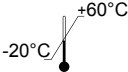
14. Märkning på produkten

	Temperaturområde under förvaringstiden (- 20° C till + 60° C)
	Observera! Beakta bruksanvisningen
	Tillverkningsår
01/2024	Produktionsdatum (format: MM/ÅÅÅÅ)

15. EU Konformitetsförklaring

Den gällande konformitetsförsäkran hittar du på:



www.sata.com/downloads

Kazalo [originalna različica: nemška]

1. Splošne informacije.....217	9. Vzdrževanje in nega.....225
2. Uporaba.....219	10. Motnje.....225
3. Opis.....220	11. Odlaganje.....225
4. Obseg dobave.....220	12. Servisna služba.....225
5. Sestava.....220	13. Nadomestni deli.....225
6. Tehnični podatki.....222	14. Oznaka na izdelku.....226
7. Prvi zagon.....223	15. ES izjava skladnosti.....226
8. Regulacijski način.....223	



Preberite najprej!

Pred uporabo v celoti in pozorno preberite ta navodila za uporabo in opis sistema, ki je priložen napravi SATA vision 2000. Upoštevati je treba varnostne napotke in napotke glede nevarnosti!

To navodilo za obratovanje vedno hranite skupaj z izdelkom ali na mestu, ki je vedno dostopno vsem!

1. Splošne informacije

1.1. Uvod

SATA air cooler 2000/SATA air warmer 2000, v nadaljevanju hladilnik/grelnik zraka, je sestavni del dihalnega sistema SATA. Različne komponente dihalnega sistema je mogoče po potrebi sestaviti v sistem za zaščito dihal.

Navodila za uporabo SATA vision 2000 n

Navodila za uporabo sistema SATA vision 2000 n vsebujejo pomembne splošne informacije o sistemu za zaščito dihal.

Navodila za uporabo SATA air cooler 2000 / SATA air warmer 2000

Ta navodila za uporabo veljajo za uporabo izdelka kot sestavnega dela dihalnega aparata in vsebuje pomembne informacije glede izdelka.

1.2. Ciljna skupina

Ta navodila za uporabo so namenjena strokovno usposobljenim pleskarjem in ličarjem. Šolano osebje za lakiranje v industrijskih obratih in delavnicah.

1.3. Oprema, nadomestni in obrabni deli

Uporabljajte samo originalno dodatno opremo, nadomestne in obrabljive dele družbe SATA. Dodatki, ki jih ni dobavila družba SATA, niso bili preizkušeni in odobreni. Družba SATA ne prevzema odgovornosti za škodo, ki nastane zaradi uporabe neodobrene dodatne opreme, rezervnih in potrošnih delov.

1.4. Garancija in odgovornost

Veljajo Splošni poslovni pogoji podjetja SATA ter morebitni dodatni pogodbeni dogovori ter posamezno veljavni zakoni.

Podjetje SATA ni odgovorno pri

- Neupoštevanje navodil za uporabo
- uporabi izdelka v neskladju z namembnostjo
- uporabi s strani neizšolanega osebja
- Dovod zraka ni v skladu s standardom DIN EN 12021.
- neuporabi osebne zaščitne opreme
- Neuporabi originalne dodatne opreme, nadomestnih delov in obranih delov
- neupoštevanju določil glede kakovosti zraka za dihalni aparat
- samovoljni pregradnji ali tehničnih spremembah
- naravni obrabi
- udarnih obremenitvah, ki niso tipični za uporabo
- montažnih in demontažnih delih

1.5. Zahteve glede osebja

Hladilnik/grelnik zraka smejo uporabljati samo izkušeni strokovnjaki in usposobljene osebe, ki so v celoti prebrali in razumeli ta navodila za uporabo. Hladilnika/grelnika zraka ne uporabljajte, če ste utrujeni ali pod vplivom mamil, alkohola ali zdravil.





1.6. Osebna zaščitna oprema

Hladilnik/grelnik zraka je visokozmogljiva zaščita zdravja pri lakiranju in sorodnih delih v zdravju škodljivem okolju. Hladilnik/grelnik zraka je sestavni del osebne zaščitne opreme v povezavi s pokrivalom za zaščito dihal, varnostnimi čevlji, varnostno obleko, varnostnimi rokavicami in po potrebi z zaščito za sluh.

1.7. Zahteve glede dovajane kakovosti stisnjenega zraka

Izdelek je dovoljeno uporabljati samo, če dovedeni stisnjen zrak ustreza predpisom glede zraka za dihanje. Upravljaavec mora preveriti predpise v državi uporabe in zagotoviti njihovo izpolnjevanje. Napotek: v Evropi je zahtevana skladnost s standardom DIN EN 12021.

1.8. Uporaba na območjih, ki jih ogroža eksplozija

 	Opozorilo! Nevarnost eksplozije!
 	
<p>Življenjska nevarnost zaradi eksplozije Zaradi uporabe hladilnika/grelnika zraka v eksplozijsko ogroženih območjih cone Ex 0 lahko pride do eksplozij. → Hladilnika/grelnika zraka nikoli ne vnašajte v eksplozijsko ogrožena območja cone Ex 0.</p>	

Hladilnik/grelnik zraka je primeren za uporabo/shranjevanje v eksplozijsko ogroženih območjih cone Ex 1 in Ex 2.

1.9. Varnostni napotki

Tehnično stanje

- Hladilnik/grelnik zraka je treba pred vsako uporabo pregledati glede morebitnih poškodb.
- Hladilnika/grelnika zraka nikoli ne uporabljajte, če je poškodovan ali manjkajo njegovi sestavni deli.
- Hladilnika/grelnika zraka nikoli samovoljno ne predelujte ali tehnično spreminjajte.

Čiščenje

- Za čiščenje nikoli ne uporabljajte čistilnih sredstev z vsebnostjo kislin ali lugov.
- Ne uporabljajte čistilnih sredstev na osnovi halogeniziranih ogljikovodikov.

2. Uporaba

Uporaba v skladu z namembnostjo

Hladilnik/grelnik zraka je izbirna dopolnitev dihalnega sistema (SATA vision 2000 n) in je namenjen hlajenju/ogrevanju zraka za dihanje.

Uporaba, ki ni v skladu s predvideno uporabo

Uporaba osebne varovalne opreme v atmosferi okolice, obremenjeni s sevanjem ali vročino, se šteje za nepravilno.

3. Opis

Opis opreme za varovanje dihal

Minimalna izvedba [1-4]

Dihalni sistem v minimalni izvedbi je sestavljen iz zaščitne kapuce, nosilnega pasu in zračnega regulacijskega ventila.

Razširjene izvedbe [1-5]

Dihalni sistem v razširjeni izvedbi je sestavljen iz zaščitne kapuce, nosilnega pasu in zračnega regulacijskega ventila s T-kosom (prikluček za pištolo).

Maksimalne izvedbe [1-6]

Dihalni sistem v maksimalni izvedbi je sestavljen iz zaščitne kapuce, nosilnega pasu in zračnega regulacijskega ventila z adsorberjem z aktivnim ogljem.

Opis hladilnika/grelnika zraka

Hladilnik/grelnik zraka je sestavljen iz naslednjih glavnih sestavnih delov:

- Prikluček zaščitne kapuce [2-1]
- Prikluček razdelilnika zraka [2-3]
- Regulator temperature zraka [2-4]

Hladilnik zraka lahko deluje samo v temperaturnem območju cevi od +20 °C – +60 °C.

Grelnik zraka lahko deluje samo v temperaturnem območju cevi od +5 °C – +35 °C.

4. Obseg dobave

- SATA air cooler 2000/SATA air warmer 2000
- Navodila za uporabo

5. Sestava

- | | | | |
|-------|---|-------|---|
| [1-1] | Sistem oskrbe s stisnjenim zrakom | [1-5] | Izvedba z zračnim regulacijskim ventilom s T-kosom (prikluček za pištolo) |
| [1-2] | Pokrivalo za zaščito dihal (SATA vision 2000 n) | [1-6] | Izvedba z zračnim regulacijskim ventilom z adsorberjem z aktivnim ogljem |
| [1-3] | Hladilnik/grelnik zraka (SATA air cooler 2000/SATA air warmer 2000) | [1-7] | Varnostna cev za stisnjen zrak do zračnega regulacijskega ventila |
| [1-4] | Izvedba z zračnim regulacijskim ventilom | | |

[1-8] Pištola za lakiranje

[1-9] Cev za stisnjen zrak do pištole za lakiranje

Posamezni sestavni deli so med seboj in s sistemom oskrbe z zrakom za dihanje **[1-1]** povezani z varnostnimi cevmi za stisnjeni zrak **[1-7]**. Sestavni deli so med seboj usklajeni ter preizkušeni in odobreni kot dihalni sistem.

[2-1] Priključek zaščitne kapuce

[2-2] Zaporni vijak

[2-3] Regulator temperature zraka

[2-4] Dušilec za odpadni zrak z loputo za odvod zraka (vrtljiva)

[2-5] Priključek razdelilnika zraka

6. Tehnični podatki

Naziv	Enota	
Potreben obratovalni tlak	min. 4 bar	min. 58 psi
Obratovalna temperatura / temperatura okolice	+5 °C - +60 °C	+41 °F - +140 °F
Temperatura napeljave	SATA air warmer +5 °C - +35 °C / SATA air cooler +20 °C - +60 °C	SATA air warmer +41 °F - +95 °F / SATA air cooler +68 °F - +140 °F
Temperatura skladiščenja	-20 °C - +60 °C	-4 °F - +140 °F
Najv. dolžina cevi	40 m	131' 3"
Teža naprave SATA air warmer / SATA air cooler	ca. 345 g	ca. 12,2 oz.
Varnostna cev za stisnjen zrak pod delovnim tlakom	max. 10,0 bar	max. 145 psi

7. Prvi zagon

Hladilnik/grelnik zraka je ob dobavi v celoti sestavljen in pripravljen za uporabo.

Po razpakiranju preverite:

- Nepoškodovan hladilnik/grelnik zraka
- Ali ste dobili celoten obseg dobave (glejte poglavje 4).

8. Regulacijski način



NOTICE

Pozor!

Komponente sistema za zaščito dihal (OVO) si nadenite in jih uporabljajte obvezno po navedbah proizvajalca v navodilu za uporabo.

8.1. Hladilnik/grelnik zraka na regulacijski enoti

Namestitev [1-4], [1-5], [1-6]

- Priključite hladilnik/grelnik zraka na hitro sklopko regulacijske enote. Pri uporabi izvedbe z zračnim regulacijskim ventilom z adsorberjem z aktivnim ogljem [1-6] je treba manometer [3-1] iz regulacijske enote montirati na hladilnik/grelnik zraka.

Manometer [3-1] zrahljajte s primernim orodjem (zev ključa 14) in ga

odstranite z regulacijske enote. Sedaj zrahljajte zaporni vijak [3-2] na hladilniku oz. grelniku zraka s pomočjo ustreznega orodja (imbus ključ 4) in ga odstranite z grelnika oz. hladilnika zraka. Navoj zapornega vijaka [3-2] navlažite z Loctite 242 in ga privijte v regulacijsko enoto namesto manometra. Navoj na manometru [3-1] navlažite z Loctite 242 in ga privijte v hladilnik oz. grelnik zraka namesto zapornega vijaka. Prepričajte se, da je razdalja do dna hladilnika oz. grelnika zraka približno 3,5 mm [3-3]. Poravnajte manometer tako, da ga boste med barvanjem zlahka odčitali. Loputa za odvod zraka [2-4] na dušilcu mora biti pozicionirana tako, da hladni/topli zrak pihata stran od telesa.



NOTICE

Pozor!

Komponente previdno privijte v izdelke. Ko se lepilo posuši, preverite tesnost priključkov. Pri izvedbi z zračnim regulacijskim ventilom z adsorberjem z aktivnim ogljem morate manometer [3-1] obvezno premestiti, da zagotovite pravilen prikaz potrebnega volumnskega toka zraka na manometru [3-1]. Prikaz mora biti med delovanjem dihalnega sistema vedno v zelenem območju.

8.2. Priprava na delovanje

- Priključite varnostno cev za stisnjeni zrak [1-7] na zračni regulacijski ventil [1-4],[1-5], [1-6].
- Priključite hladilnik/grelnik zraka [1-3] na razdelilnik zraka [1-4], [1-5], [1-6].
- Priključite cev za zrak za dihanje od zaščitne kapuce [1-2] na hladilnik/grelnik zraka [1-3].
- Na razdelilniku zraka nastavite zahtevan pretok zraka (glejte navodila za uporabo sistema SATA vision 2000 n). **Z regulatorjem za pretok zraka** preverite opozorilno piščal pokrivala za zaščito dihal in zagotovite minimalni volumnski pretok. V ta namen **regulator v celoti zaprite in nato počasi**, pri sproženi pištoli za lakiranje (če je priključena) odpirajte, **dokler signalne piščalke ne slišite več**.
- Nastavite želeno temperaturo zraka z regulatorjem temperature zraka [5-1].

Oprema za varovanje dihal je pripravljena za uporabo.

9. Vzdrževanje in nega

Da zagotovite pravilno delovanje zaščitne kapuce, morate z izdelkom skrbno ravnati ter ga nenehno negovati. Hladilnik/grelnik zraka ne potrebuje vzdrževanja. Za servisiranje so na voljo nadomestni deli (glejte poglavje 13).

10. Motnje

Motnja	Vzrok	Odprava/pomoč
V zaščitno kapuco prihaja premalo zraka. V kapuci se sproži opozorilni signal. Manometer ni v zelenem območju.	Premajhen volumnski tok zraka.	Povečajte volumnski tok zraka na filtrirni enoti, dokler opozorilni signal v kapuci ne ugasne.
Zrak je prehladen.	Regulator na hladilniku zraka je preveč odprt.	Zaprte regulator na hladilniku zraka, dokler ni dosežena želena temperatura zraka.
Zrak je pretopel.	Regulator na grelniku zraka je preveč odprt.	Zaprte regulator na grelniku zraka, dokler ni dosežena zelena temperatura zraka.

Če se pojavijo druge nepričakovane motnje delovanja, pošljite izdelek na servis SATA. (glejte poglavje 12)

11. Odlaganje

Hladilnik oz. grelnik zraka zavržite kot material, ki ga je mogoče reciklirati. Da preprečite škodo za okolje, upoštevajte lokalne predpise in izdelek pravilno odstranite!

12. Servisna služba



Pribor, nadomestne dele in tehnično pomoč prejmete pri vašem SATA trgovcu.

13. Nadomestni deli

Pol.	Št. izd.	Naziv	Število
[4-1]	53934	Hitra sklopka za odvod zraka	1 kos
[4-2]	1099	Zaporni vijak	1
[4-3]	1503	Vijak z ugreznjeno glavo M4 × 8	1
[4-4]	65557	Narebričen gumb	1

Pol.	Št. izd.	Naziv	Število
[4-5]	29413	Priključek za dovod zraka	1

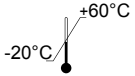
14. Oznaka na izdelku

	Temperaturno območje med skladiščenjem (-20°C do +60°C)
	Pozor! Upoštevajte navodilo za obratovanje
	Leto proizvodnje
01/2024	Datum izdelave (oblika MM/LLLL)

15. ES izjava skladnosti

Trenutno veljavno izjavo o skladnosti najdete na naslovu:



www.sata.com/downloads

Obsah [pôvodná verzia: v nemeckom jazyku]

1. Všeobecné informácie.....	227	8. Riadna prevádzka	232
2. Použitie.....	229	9. Údržba a starostlivosť	233
3. Popis	230	10. Poruchy	234
4. Obsah dodávky	230	11. Likvidácia.....	234
5. Zloženie.....	230	12. Zákaznícky servis.....	234
6. Technické údaje.....	231	13. Náhradné diely	234
7. Prvé uvedenie do prevádzky	232	14. Značky na produkte.....	235
		15. EÚ vyhlásenie o zhode.....	235



Najprv si prečítajte!

Pred uvedením do prevádzky si kompletne a starostlivo prečítajte tento návod na obsluhu a opis systému priložený k SATA vision 2000. Dodržiavajte tieto bezpečnostné pokyny a upozornenia na nebezpečenstvo!

Tento návod na použitie vždy uschovajte pri výrobku alebo na mieste, ktoré je vždy a každému prístupné!

1. Všeobecné informácie

1.1. Úvod

SATA air cooler 2000 / SATA air warmer 2000, ďalej nazývaný chladič vzduchu / ohrievač vzduchu, je súčasťou systému na ochranu dýchacích ciest spoločnosti SATA. Rozličné komponenty systému na ochranu dýchacích ciest sa môžu podľa potreby zostaviť na zariadenie na ochranu dýchacích ciest.

Návod na obsluhu SATA vision 2000 n

Návod na používanie SATA vision 2000 n obsahuje dôležité nadradené informácie o systéme ochrany dýchania.

Návod na obsluhu SATA air cooler 2000 / SATA air warmer 2000

Tento návod na používanie sa vzťahuje na použitie produktu v rámci zariadenia na ochranu dýchania a obsahuje dôležité informácie špecifické pre produkt.

1.2. Cieľová skupina

Tento návod na obsluhu je určený pre odborníkov maliarskeho a lakovníckeho remesla. Vyškolený personál pre lakovacie práce v priemyselných a remeselných podnikoch.

1.3. Príslušenstvo, náhradné a opotrebovateľné diely

Zásadne smiete používať iba originálne príslušenstvo, náhradné a opotrebovateľné diely od spoločnosti SATA. Diely príslušenstva, ktoré neboli dodané od spoločnosti SATA, nie sú odskúšané a ani schválené. Za škody, ktoré vznikli používaním neschválených dielov príslušenstva, náhradných a opotrebovateľných dielov, nepreberá spoločnosť SATA žiadnu zodpovednosť a ani ručenie.

1.4. Záruka a ručenie

Platia Všeobecné obchodné podmienky SATA a prípadné ďalšie zmluvné dohody, ako aj príslušné platné zákony.

Spoločnosť SATA neručí pri

- Nerešpektovanie návodu na používanie
- používaní výrobku v rozpore s určením
- používaní zo strany nezaškoleného personálu
- Prívod vzduchu na dýchanie nie je podľa DIN EN 12021.
- nepoužívaní osobného ochranného výstroja
- Nepoužívanie originálnych dielov príslušenstva, náhradných a rýchlo opotrebovateľných dielov
- Nedodržiavanie zadaní ohľadom kvality vzduchu privádzaného do ochranného dýchacieho prístroja
- svojvoľných prestavbách alebo technických úpravách
- Prirodzené opotrebovanie
- namáhaní úderom netypickým pre dané použitie
- montážnych a demontážnych prácach

1.5. Požiadavky na personál

Chladič vzduchu/ohrievač vzduchu smú používať iba skúsené odborné pracovné sily a zaškolený personál, ktorý si prečítal a porozumel tomuto návodu na používanie. Nepoužívajte ohrievač vzduchu/chladič vzduchu, keď ste unavení alebo pod vplyvom drog, alkoholu alebo liekov.



1.6. Osobný ochranný výstroj

Chladič vzduchu/ohrievač vzduchu je vysoko účinná ochrana zdravia pri lakovacích prácach a s tým spojenými činnosťami v zdravie ohrozujúcom prostredí. Chladič vzduchu/ohrievač vzduchu je súčasťou osobných ochranných pracovných prostriedkov OOPP v spojení s kuklou ochrany dýchania, bezpečnostnou obuvou, ochranným oblekom, ochrannými rukavicami a v prípade potreby s ochranou sluchu.

1.7. Požiadavky na kvalitu privádzaného stlačeného vzduchu

Prevádzka produktu je dovolená iba vtedy, keď privádzaný stlačený vzduch zodpovedá predpísaným predpisom pre vzduch na dýchanie. Prevádzkovateľ musí skontrolovať predpisy špecifické pre danú krajinu a ich dodržiavanie musí prevádzkovateľ zabezpečiť. Upozornenie: v Európe je požadované dodržiavanie DIN EN 12021.

1.8. Používanie v prostrediach s nebezpečenstvom výbuchu

		Varovanie! Nebezpečenstvo výbuchu!
▲ DANGER		
Ohrozenie života výbuchom		
Používaním chladiča vzduchu/ohrievača vzduchu v oblastiach ohrozených výbuchom zóny 0 môže dôjsť k výbuchu → Chladič vzduchu/ohrievač vzduchu nikdy nedávajte do oblastí ohrozených výbuchom zóny 0.		

Chladič vzduchu/ohrievač vzduchu je schválený na používanie/uschovanie v oblastiach ohrozených výbuchom zóny 1 a 2.

1.9. Bezpečnostné pokyny

Technický stav

- Chladič vzduchu/ohrievač vzduchu skontrolujte pred každým použitím vzhľadom na poškodenia.
- Chladič vzduchu/ohrievač vzduchu neuvádzajte nikdy do prevádzky pri poškodení alebo chýbajúcich dieloch.
- Chladič vzduchu/ohrievač vzduchu nikdy svojvoľne neprestavujte ani technicky nemeňte.

Čistenie

- Nikdy nepoužívajte na čistenie čistiace médiá s obsahom kyselín alebo lúhov.
- Nikdy nepoužívajte čistiace prostriedky založené na halogénových uhľovodíkoch.

2. Použitie

Používanie podľa určenia

Chladič vzduchu/ohrievač vzduchu je voliteľný doplnok zariadenia na ochranu dýchacích ciest (SATA vision 2000 n) a slúži na chladenie/ohrie-

vanie teploty vzduchu na dýchanie.

Použitie v rozpore s určením

Používanie v rozpore s účelom je používanie OOPP v atmosfére zaťaženej žiarením a teplom.

3. Popis

Popis zariadenia na ochranu dýchacích ciest

Minimálne vyhotovenie [1-4]

Zariadenie na ochranu dýchacích ciest v minimálnom vyhotovení pozostáva z komponentov prilba na ochranu dýchacích ciest, popruh a vzduchový regulačný ventil.

Rozšírenie vyhotovenia [1-5]

Zariadenie na ochranu dýchacích ciest v rozšírenom vyhotovení pozostáva z komponentov prilba na ochranu dýchacích ciest, popruh a vzduchový regulačný ventil s T-kusom (prípojka pištole).

Maximálne vyhotovenia [1-6]

Zariadenie na ochranu dýchacích ciest v maximálnom vyhotovení pozostáva z komponentov prilba na ochranu dýchacích ciest, popruh a vzduchový regulačný ventil s aktívnym uhlíkovým adsorbérom.

Opis chladiča vzduchu/ohrievača vzduchu

Chladič vzduchu/ohrievač vzduchu pozostáva z hlavných konštrukčných dielov:

- Prípojka prilby na ochranu dýchacích ciest [2-1]
- Prípojka rozdeľovača vzduchu [2-3]
- Regulačný ventil teploty vzduchu [2-4]

Chladič vzduchu by sa mal prevádzkovať iba vo výkonovom teplotnom rozsahu +20 °C – +60 °C.

Ohrievač vzduchu by sa mal prevádzkovať iba vo výkonovom teplotnom rozsahu +5 °C – +35 °C.

4. Obsah dodávky

- SATA air cooler 2000 / SATA air warmer 2000
- Návod na obsluhu

5. Zloženie

- [1-1] Systém na zásobovanie stlačeným vzduchom

- | | |
|--|--|
| <p>[1-2] Prilba na ochranu dýchacích ciest (SATA vision 2000 n)</p> <p>[1-3] Chladič vzduchu/ohrievač vzduchu (SATA air cooler 2000/SATA air warmer 2000)</p> <p>[1-4] Vyhotovenie vzduchový regulačný ventil</p> <p>[1-5] Vyhotovenie vzduchový regulačný ventil s T-kusom (prípojka pištole)</p> | <p>[1-6] Vyhotovenie vzduchový regulačný ventil s aktívnym uhlíkovým adsorbérom</p> <p>[1-7] Bezpečnostná hadica na stlačený vzduch k vzduchovému regulačnému ventilu</p> <p>[1-8] Lakovacia pištoľ</p> <p>[1-9] Hadica na stlačený vzduch k lakovacej pištole</p> |
|--|--|

Jednotlivé komponenty sa spájajú navzájom a so systémom zásobovania vzduchom **[1-1]** cez bezpečnostné hadice na stlačený vzduch **[1-7]**. Komponenty sú navzájom prispôbené a odskúšané a schválené ako systém na ochranu dýchacích ciest.

- | | |
|---|--|
| <p>[2-1] Prípojka prilby na ochranu dýchacích ciest</p> <p>[2-2] Uzatváracia skrutka</p> <p>[2-3] Regulátor teploty vzduchu</p> <p>[2-4] Tlmič hluku pre odpadový</p> | <p>vzduch s uzáverom na odvádzanie vzduchu (otáčateľný)</p> <p>[2-5] Prípojka rozdeľovača vzduchu</p> |
|---|--|

6. Technické údaje

Názov	Jednotka	
Potrebný prevádzkový tlak	min. 4 bar	min. 58 psi
Prevádzková teplota / teplota okolia	+5 °C - +60 °C	+41 °F - +140 °F
Teplota vedenia	SATA air warmer +5 °C - +35 °C / SATA air cooler +20 °C - +60 °C	SATA air warmer +41 °F - +95 °F / SATA air cooler +68 °F - +140 °F
Teplota skladovania	-20 °C - +60 °C	-4 °F - +140 °F
Max. dĺžka hadice	40 m	131' 3"
Hmotnosť SATA air warmer / SATA air cooler	ca. 345 g	ca. 12,2 oz.

Názov	Jednotka	
Pracovný tlak, bezpečnostná tlaková hadica	max. 10,0 bar	max. 145 psi

7. Prvé uvedenie do prevádzky

Chladič vzduchu/ohrievač vzduchu sa dodáva kompletne namontovaný a pripravený na prevádzku.

Po vybalení skontrolujte:

- Chladič vzduchu/ohrievač vzduchu nepoškodený.
- Úplnosť dodávky (viď kapitolu 4).

8. Riadna prevádzka



NOTICE

Pozor!

Je bezpodmienečne nutné, aby komponenty na ochranu dýchacích ciest (OOPP) boli nasadené a uvedené do prevádzky v podľa pokynov výrobcu popísanými v návode na obsluhu.

8.1. Chladič vzduchu/ohrievač vzduchu upevniť na regulačnej

[1-4] , [1-5] , [1-6]

- Chladič vzduchu/ohrievač vzduchu zastrčiť do rýchl spojky jednotky regulačného ventilu.

Pri použití vyhotovenia vzduchový regulačný ventil s aktívnym uhlíkovým adsorbérom [1-6] musíte namontovať manometer [3-1] regulačnej jednotky na chladiči vzduchu, resp. ohrievači vzduchu.

Uvoľnite manometer [3-1] vhodným náradím (veľkosť kľúča 14) a odstráňte ho z regulačnej jednotky. Uvoľnite teraz uzatváraciu skrutku [3-2] na chladiči vzduchu, resp. ohrievači vzduchu vhodným náradím (inbusový kľúč 4) a odstráňte z chladiča vzduchu, resp. ohrievača vzduchu. Natrite závit uzatváracie skrutky [3-2] s Loctite 242 a zaskrutkujte ju namiesto manometra do regulačnej jednotky. Natrite závit manometra [3-1] s Loctite 242 a naskrutkujte namiesto uzatváracie skrutky do chladiča vzduchu, resp. ohrievača vzduchu. Myslite na to, že odstup k spodku chladiča vzduchu, resp. ohrievača vzduchu činí cca. 3,5 mm [3-3]. Nasmerujte manometer tak, aby ste ho v prevádzke lakovania dobre videli. Klapka na odvádzanie vzduchu [2-4] na tlmíči hluku musíte umiestniť tak, aby studený, resp. teplý odpadový vzduch prúdil preč od tela.

**NOTICE****Pozor!**

Komponenty skrutkujte do produktov opatrne. Po vysušení lepidla skontrolujte tesnosť skrutkového spoja. Manometer [3-1] sa musí pri použití vyhotovenia vzduchový regulačný ventil nevyhnutne prestaviť s aktívnym uhlíkovým adsorbérom, aby bolo možné zaručiť správne zobrazenie potrebného prietoku vzduchu na manometri [3-1]. Zobrazenie musí byť pri prevádzke systému na ochranu dýchacích ciest vždy v zelenej oblasti.

8.2. Príprava na používanie

- Bezpečnostnú hadicu na stlačený vzduch [1-7] zastrčte na vzduchovom regulačnom ventilu [1-4],[1-5], [1-6].
- Chladič vzduchu, resp. ohrievač vzduchu [1-3] zastrčte na rozdeľovači vzduchu [1-4], [1-5], [1-6].
- Hadicu na vzduch na dýchanie z prilby na ochranu dýchacích ciest [1-2] zastrčte na chladiči vzduchu, resp. ohrievači vzduchu [1-3].
- Nastavte požadované prietokové množstvo vzduchu na rozdeľovači vzduchu (pozri návod na používanie SATA vision 2000 n). **Skontrolujte pomocou regulátora Prietokové množstvo vzduchu** signalizačnú píšťalku masky na ochranu dýchacích ciest a zaistite a zabezpečte minimálny objemový prietok. Za týmto účelom **kompletne zatvorte regulátor a následne ho pomaly otvárajte**, pri (ak je nastrčená) stiahnutej pištoľi na striekanie laku, **kým prestane znieť signalizačná píšťalka**.
- Pomocou regulátora [5-1] teploty vzduchu nastavte želanú teplotu vzduchu

Zariadenie na ochranu dýchacích ciest je pripravené na použitie.

9. Údržba a starostlivosť

Na zaručenie funkcie prilby na ochranu dýchacích ciest je potrebná starostlivá manipulácia, ako aj neustále ošetrovanie produktu. Chladič vzduchu, resp. ohrievač vzduchu si nevyžadujú údržbu. Na údržbu sú k dispozícii náhradné diely (pozri kapitolu 13).

10. Poruchy

Porucha	Príčina	Pomoc pri poru-
Na prilbe na ochranu dýchacích ciest prichádza príliš málo vzduchu. Zaznie výstražný signál prilby. Manometer nie je v zelenej oblasti	Príliš malý prietok vzduchu.	Zvyšujte prietok vzduchu na filtračnej jednotke, až výstražný signál na prilbe zhasne.
Vzduch je príliš studený	Regulácia na chladiči vzduchu je otvorená príliš široko	Reguláciu na chladiči vzduchu treba otáčať, kým nebude dosiahnuť želaná teplota.
Vzduch je príliš teplý	Regulácia na ohrievači vzduchu je otvorená príliš široko	Reguláciu na ohrievači vzduchu treba otáčať, kým nebude dosiahnuť želaná teplota.

Ak by sa mal vyskytnúť ďalšie neočakávané poruchy, pošlite produkt na oddelenie zákazníckeho servisu SATA. (pozri kapitolu 12).

11. Likvidácia

Likvidácia chladiča vzduchu, resp. ohrievača vzduchu ako druhotnú surovinu. Aby ste zabránili škodám na životnom prostredí, dbajte na miestne predpisy a odborne správne všetko zlikvidujte!



12. Zákaznícky servis

Príslušenstvo, náhradné diely a technickú podporu získate u svojho predajcu SATA.

13. Náhradné diely

Pol.	Výr. č.	Názov	Počet
[4-1]	53934	Rýchlospojka s výstupom vzduchu	1 ks
[4-2]	1099	Uzatváracia skrutka	1 ks
[4-3]	1503	Zápusťná skrutka M4x8	1 ks
[4-4]	65557	ryhovaný gombík	1 ks
[4-5]	29413	Zásuvná vsuvka pre vstup vzduchu	1 ks

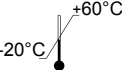
14. Značky na produkte

	Teplotný rozsah počas skladovania (- 20° C až + 60° C)
	Pozor! Dodržiavajte návod na použitie
	Rok výroby
01/2024	Dátum výroby (formát MM/RRRR)

15. EÚ vyhlásenie o zhode

Aktuálne platné vyhlásenie o zhode nájdete na:



www.sata.com/downloads

İçindekiler dizini [Orijinal metin: Almanca]

1. Genel bilgiler	237	9. Bakım ve koruma	245
2. Kullanım	239	10. Arızalar	245
3. Tanım	240	11. Atığa ayırma	245
4. Teslimat içeriği	240	12. Müşteri servisi	245
5. yapısı	240	13. Yedek parça	245
6. Teknik özellikler	242	14. Ürün üzerindeki kod	246
7. İlk devreye alma	243	15. AB Uygunluk Beyanı	246
8. Ayar modu	243		



Önce okuyunuz!

Devreye almadan önce, bu işletim kılavuzunu ve SATA vision 2000 ile birlikte verilen sistem açıklamasını tamamen ve dikkatlice okuyun. Güvenlik ve tehlike uyarılarını dikkate alınız!

Bu kullanım talimatını her zaman ürünün yanında ya da her zaman herkesin erişebileceği bir yerde saklayın!

1. Genel bilgiler

1.1. Giriş

SATA air cooler 2000 / SATA air warmer 2000, bundan sonra hava soğutucu / hava ısıtıcı olarak anılacaktır, SATA solunum koruma sisteminin bir parçasıdır. Solunum koruma sisteminin çeşitli bileşenleri, gerektiği şekilde bir solunum koruma sistemi oluşturmak üzere birleştirilebilir.

SATA vision 2000 n kullanım kılavuzu

SATA Vision 2000 n kullanım kılavuzu, solunum koruyucu sistemi hakkında önemli genel bilgiler içerir.

SATA air cooler 2000 / SATA air warmer 2000 kullanım kılavuzu

Bu kullanım kılavuzu, ürünün bir solunum koruyucu donanımı içinde kullanımına ilişkindir ve ürüne özel önemli bilgiler içerir.

1.2. Hedef grubu

Bu işletim kılavuzu, boya ve vernikleme işinde çalışan vasıflı işçiler için hazırlanmıştır. Sanayi ve zanaat işletmelerindeki cila işleri için eğitimli personel.

1.3. Aksesuar, yedek ve aşınma parçaları

Temel olarak sadece SATA'ya ait orijinal yedek, aksesuar ve sarf malzemeleri kullanılmalıdır. SATA tarafından tedarik edilmeyen aksesuarlar, test edilmemiş ve onaylanmamıştır. SATA, onaylanmamış yedek parçaların, aksesuarların ve sarf malzemelerinin kullanımından kaynaklı hasarlarından dolayı sorumluluk kabul etmez.

1.4. Garanti ve sorumluluk

SATA firmasının genel iş koşulları ve varsa eğer diğer sözleşme hükümleri ve ilgili yasalar geçerlidir.

SATA şu durumlarda hiçbir sorumluluk üstlenmez

- Kullanım kılavuzunun dikkate alınmaması
- Ürünün amacına aykırı şekilde kullanılması
- Eğitimsiz personel tarafından kullanılması
- Solunum havası beslemesi DIN EN 12021 uyarınca değil.
- Kişisel koruyucu donanımın kullanılmaması
- Orijinal aksesuar parçalarının, yedek parçaların ve aşınma parçalarının kullanılmaması
- Solunum koruma cihazına gönderilecek hava kalitesine uyulmaması
- Keyfi modifikasyonlar veya teknik değişiklikler
- Doğal aşınma / yıpranma
- Normal kullanım dışı darbe yükleri
- Takma ve sökme çalışmaları

1.5. Personelden talep edilenler

Hava soğutucu/hava ısıtıcı sadece bu kullanma kılavuzunu tamamen okuyup anlamış deneyimli ve eğitimli personel tarafından kullanılabilir. Hava soğutucu/hava ısıtıcıyı yorgun olduğunuzda veya uyuşturucu, alkol ya da ilaç etkisi altındayken kullanmayınız.





1.6. Kişisel koruyucu donanım

Hava soğutucu/hava ısıtıcısı, sağlığa zararlı ortamlarda yapılan boya işlemlerinde ve buna bağlı çalışmalarda sağlığı korumada yüksek etkiye sahip bir yoldur. Hava soğutucu/hava ısıtıcısı, iş ayakkabıları, iş kıyafeti, iş eldiveni ve gerektiğinde kulaklık gibi kişisel koruma donanımlarının KKD parçasıdır.

1.7. Beslenen basınçlı hava kalitesinin gereksinimleri

Ürünün işletilmesine sadece beslenen basınçlı hava, solunum havası için öngörülen talimatlara uygunsa izin verilir. Ülkeye özgü talimatlar işletmeci tarafından kontrol edilip, bunlara uyulması yine işletmeci tarafından sağlanmalıdır. Bilgi: Avrupa'da DIN EN 12021'e uyulması talep edilir.

1.8. Patlama tehlikesi olan sahalarda kullanım

		Uyarı! Patlama tehlikesi!
		
<p>▲ DANGER</p>		
<p>Patlama nedeniyle ölüm tehlikesi Hava soğutucusunun / hava ısıtıcısının Ex zone 0'ın potansiyel olarak patlayıcı alanlarında kullanılması patlamaya neden olabilir → Hava soğutucuyu / hava ısıtıcısı asla Ex- Zone 0'ın potansiyel olarak patlayıcı alanlarına getirmeyin.</p>		

Hava soğutucu / hava ısıtıcı 1. ve 2 patlama bölgesine ait patlama tehlikeli alanlarda kullanım/muhafaza işlemi için onaylanmıştır.

1.9. Emniyet bilgileri

Teknik durum

- Her kullanımdan önce hava soğutucusunda / hava ısıtıcısında hasar olup olmadığını kontrol edin.
- Hava soğutucuyu / hava ısıtıcısı hasar durumunda veya eksik parçalar olduğunda kesinlikle işleme almayın.
- Hava soğutucuyu / hava ısıtıcısı asla izinsiz olarak modifiye etmeyin veya teknik olarak değiştirmeyin.

Otomatik Temizleme sistemi

- Temizlik amacıyla asla asit veya alkalik çözelti içeren temizlik maddeleri kullanmayın.
- Asla halojenize hidrokarbon bazlı temizlik maddeleri kullanmayın.

2. Kullanım

Amacına uygun kullanım

Hava soğutucu / hava ısıtıcı, solunum koruyucu cihazına (SATA vision 2000 n) isteğe bağlı bir eklentidir ve solunum havası sıcaklığını soğutma / ısıtmaya yarar.

Amacına aykırı kullanım

KKD, radyasyon veya ısı ile kirlenmiş bir atmosferde kullanılmak üzere tasarlanmamıştır.

3. Tanım

Solunum koruma tertibatının açıklaması

Minimum model [1-4]

Minimum modeldeki solunum koruma cihazı aşağıdakilerden oluşmaktadır

Bileşenler: Solunum başlığı, kablo demeti ve hava kontrol valfi.

Genişletilmiş modeller [1-5]

Genişletilmiş modeldeki solunum cihazı, solunum başlığı, taşıma kayışı ve T parçalı (tabanca bağlantısı) hava kontrol valfi bileşenlerinden oluşur.

Maksimum modeller [1-6]

Maksimum modeldeki solunum koruma cihazı aşağıdakilerden oluşmaktadır

Bileşenler: Solunum başlığı, taşıma kayışı ve aktif karbon adsorberli hava kontrol valfi.

Hava soğutucu / Hava ısıtıcı açıklaması

Hava soğutucu / hava ısıtıcı şu ana bileşenlerden oluşur:

- Solunum koruma kapağı bağlantısı [2-1]
- Hava dağıtıcısı bağlantısı [2-3]
- Hava sıcaklığı regülatörü [2-4]

Hava soğutucu sadece +20°C – +60°C hat sıcaklığı aralığında çalıştırılmalıdır.

Hava ısıtıcı sadece +5°C – +35°C hat sıcaklığı aralığında çalıştırılmalıdır.

4. Teslimat içeriği

- SATA air cooler 2000 / SATA air warmer 2000
- Kullanım kılavuzu

5. yapısı

- | | | | |
|--------------|--|--------------|--|
| [1-1] | Basınçlı hava besleme sistemi | [1-5] | T parçalı hava kontrol valfi modeli (tabanca bağlantısı) |
| [1-2] | Solunum koruma başlığı (SATA vision 2000) | [1-6] | Aktif karbon adsorberli hava kontrol valfi modeli |
| [1-3] | Hava soğutucu / hava ısıtıcı (SATA air cooler 2000 / SATA air warmer 2000) | [1-7] | Hava kontrol valfine giden emniyetli basınçlı hava hortumu |
| [1-4] | Hava kontrol valfi modeli | [1-8] | Boya tabancası |

[1-9] Boya tabancasına giden
basınçlı hava hortumu

Münferit bileşenler birbirlerine ve basınçlı hava besleme sistemine [1-1] emniyetli basınçlı hava hortumlarıyla [1-7] bağlanır. Bileşenler birbirlerine göre tasarlanmıştır ve solunum koruma sistemi olarak test edilmiş ve onaylanmıştır.

[2-1] Solunum koruma başlığı
bağlantısı

[2-2] Kilitli vida

[2-3] Hava sıcaklığı regülatörü

[2-4] Hava tahliye kapaklı egzoz
havası için susturucu (dön-
dürülebilir)

[2-5] Hava dağıtıcı bağlantısı

6. Teknik özellikler

Tanım	Birim	
Gerekli işletim basıncı	min. 4 bar	min. 58 psi
İşletim /ortam sıcaklığı	+5 °C - +60 °C	+41 °F - +140 °F
Hat sıcaklığı	SATA air warmer +5 °C - +35 °C / SATA air cooler +20 °C - +60 °C	SATA air warmer +41 °F - +95 °F / SATA air cooler +68 °F - +140 °F
Saklama sıcaklığı	-20 °C - +60 °C	-4 °F - +140 °F
Maks. hortum uzunluğu	40 m	131' 3"
SATA air warmer / SATA air cooler ağırlığı	ca. 345 g	ca. 12,2 oz.
Emniyetli basınçlı hava hortumu çalışma basıncı	max. 10,0 bar	max. 145 psi

7. İlk devreye alma

Hava ısıtıcı / hava soğutucu tamamen monte edilmiş ve işleme hazır bir şekilde teslim edilmiştir.

Ambalajından çıkardıktan sonra şunları kontrol edin:

- Hava ısıtıcı / hava soğutucu hasarlı.
- Teslimat kapsamı eksiksiz (bakınız bölüm 4).

8. Ayar modu



NOTICE

Dikkat!

Solunum koruma bileşenlerinin (PSA) takılması ve çalıştırılması mutlaka üreticinin kullanım kılavuzunda tanımlanan yönergelere göre gerçekleştirilmelidir.

8.1. Regülasyon ünitesi üzerindeki hava soğutucu / hava ısıtıcı [1-4] , [1-5] , [1-6] ekleyin

- Hava soğutucusunu / hava ısıtıcısını ayar valfi ünitesinin hızlı kapline takın.

Aktif karbon adsorberli [1-6] hava kontrol valfi modelini kullanırken, manometre [3-1] kontrol ünitesinden hava soğutucusuna veya hava ısıtıcısına taşınmalıdır.

Manometreyi [3-1] uygun bir aletle (SW14) gevşetin ve regülasyon üni-

tesinden çıkarın. Şimdi hava soğutucu veya hava ısıtıcı üzerindeki vidalı tapayı [3-2] uygun bir alet (altıgen soket 4) kullanarak gevşetin ve bunu hava ısıtıcı veya hava soğutucudan ayırın. Vidalı tapanın [3-2] dişine Loctite 242 sürün ve bunu manometre yerine regülasyon ünitesine vidalayın. Manometrenin [3-1] dişlisine Loctite 242 sürün ve vidalı tapa yerine hava soğutucuya veya hava ısıtıcısına vidalayın. Hava soğutucunun veya hava ısıtıcısının tabanına olan mesafenin yaklaşık 3,5 mm olduğundan emin olun [3-3]. Manometreyi, boya işlemi sırasında kolayca okunabilecek şekilde hizalayın. Susturucu üzerindeki hava tahliye kapağı [2-4], soğuk veya sıcak egzoz havası gövdeden uzağa akacak şekilde konumlandırılmalıdır.

NOTICE
Dikkat!

Bileşenleri ürünlere dikkatlice vidalayın. Yapıştırıcı kuruduktan sonra vida bağlantısının sıkılığını kontrol edin. Basınç göstergesinde [3-1] gerekli hava hacmi akışının doğru bir şekilde görüntülenmesini sağlamak için aktif karbon adsorber hava kontrol valfi modeli kullanılırken basınç göstergesi [3-1] dönüştürülmelidir. Solunum koruma sisteminin çalışması sırasında gösterge sürekli olarak yeşil aralıktta olmalıdır.

8.2. Kullanıma hazır duruma getirilmesi

- Güvenlik hava hortumunu [1-7] hava kontrol valfine [1-4],[1-5], [1-6] bağlayın.
- Hava soğutucusunu veya hava ısıtıcısını [1-3] hava dağıtıcısına [1-4], [1-5], [1-6] takın.
- Solunum koruma başlığının [1-2] solunum havası hortumunu hava soğutucusuna veya hava ısıtıcısına [1-3] bağlayın.
- Hava dağıtıcısındaki gerekli hava hacmi akışını ayarlayın (SATA Vision 2000 n kullanım kılavuzuna bakınız). Regülatörü kullanarak solunum koruyucu başlığı sinyal düdüğünü kontrol edin ve minimum hava akışı oranından (debi) emin olun. Bu amaçla regülatörü tamamen çevirip kapatın ve sonra boyama tabancası (takılmışsa) basılı iken, sinyal düdüğünün sesi kesilene kadar yavaşça çevirerek açın.
- Hava sıcaklığı kontrolü [5-1] ile istenen hava sıcaklığını ayarlayın Solunum koruma tertibatı artık çalışmaya hazırdır.

9. Bakım ve koruma

Solunum koruma başlığının işlevselliğini sağlamak için ürünün dikkatli kullanılması ve sürekli bakımının yapılması gerekir. Hava soğutucu veya hava ısıtıcı bakım gerektirmez. Periyodik bakım için yedek parçalar mevcuttur (bkz. bölüm 13).

10. Arızalar

Arıza	SEBEPLER	ÇÖZÜM ÖNERİLERİ
Solunum koruma başlığına çok az hava geliyor. Başlığın uyarı sinyali çalar. Basınç göstergesi yeşil aralıkta değil	Hava akış hızı çok düşük.	Kaputtaki uyarı sinyali sönene kadar filtre ünitesindeki hava akış hızını artırın.
Hava çok soğuk	Hava soğutucusu üzerindeki ayar çok fazla açıldı	İstenilen sıcaklığa ulaşılan kadar hava soğutucunun ayarını çevirerek kapatın.
Hava çok soğuk	Hava ısıtıcısı üzerindeki ayar çok fazla açıldı	İstenilen sıcaklığa ulaşılan kadar hava ısıtıcısının ayarını çevirerek kapatın.

Başka beklenmedik arızalar meydana gelirse, ürünü SATA'nın müşteri hizmetleri departmanına gönderin. (bkz. Bölüm 12).

11. Atığa ayırma

Hava soğutucuyu veya hava ısıtıcısını, geri dönüştürülebilir malzeme imha edin. Çevreye zarar vermemek amacıyla, yerel düzenlemelere riayet edin ve usulüne uygun şekilde imha gerçekleştirin!

12. Müşteri servisi



SATA bayiniz tarafından aksesuar, yedek parça ve teknik destek verilmektedir.

13. Yedek parça

Poz.	Ürün No.	Tanım	Adet
[4-1]	53934	Hava çıkışı için hızlı kaplin	1 ad.
[4-2]	1099	Kilitli vida	1 adet
[4-3]	1503	Gömme vida M4x8	1 adet

Poz.	Ürün No.	Tanım	Adet
[4-4]	65557	Tırtıllı düğme	1 adet
[4-5]	29413	Hava girişi için tapa nipel	1 adet

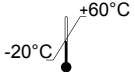
14. Ürün üzerindeki kod

	Depolama esnasındaki sıcaklık aralığını dikkate alın (- 20° C ile + 60° C arası)
	Dikkat! Kullanım talimatını dikkate alın
	Üretim yılı
01/2024	Üretim tarihi (Format AA/YYYY)

15. AB Uygunluk Beyanı

Güncel olarak geçerli uygunluk beyanını burada bulabilirsiniz:



www.sata.com/downloads

[1]

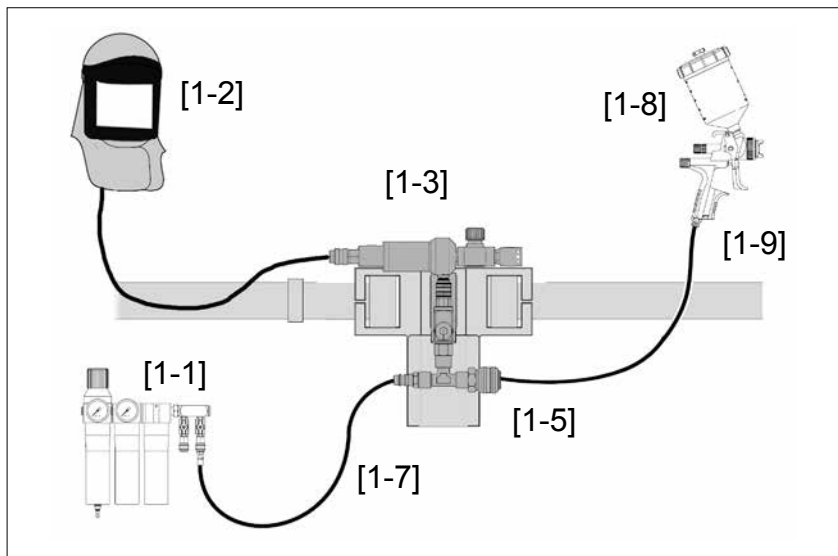
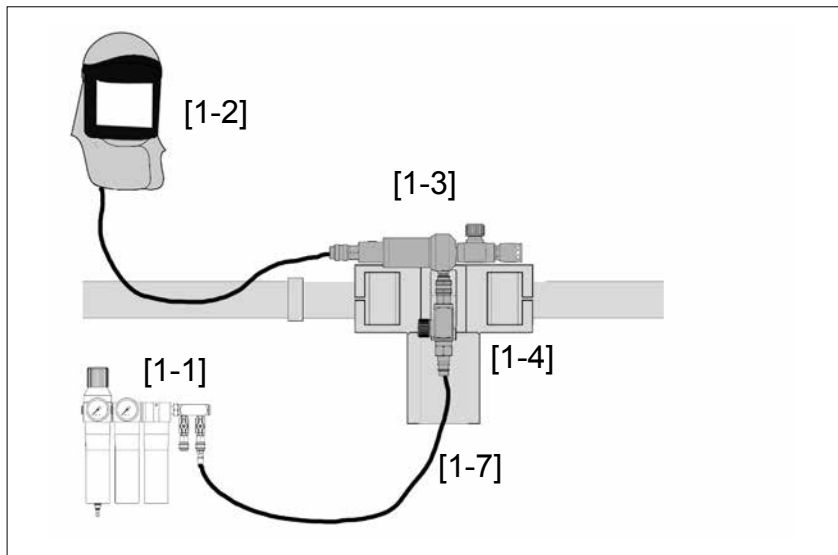



[1-2]

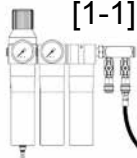

[1-1]

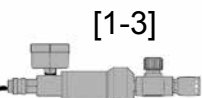

[1-3]

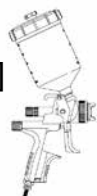

[1-8]

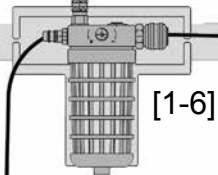

[1-6]

[1-9]

[1-7]

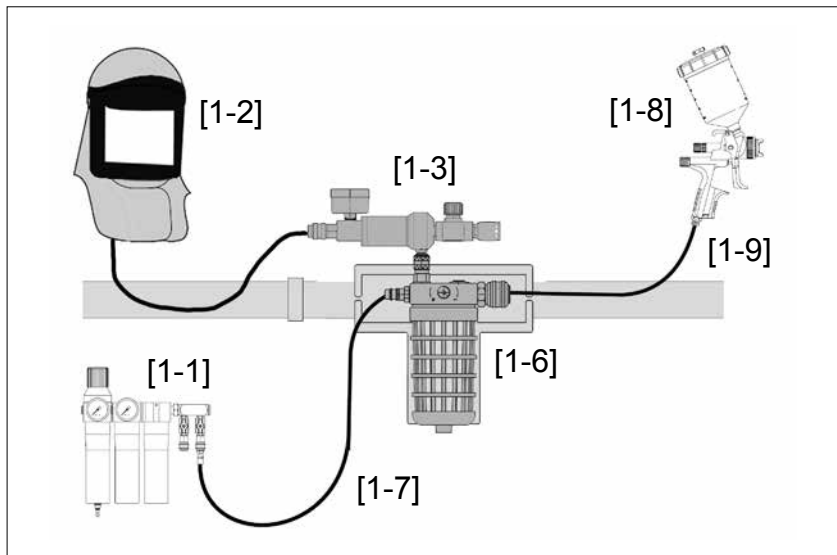

[1]

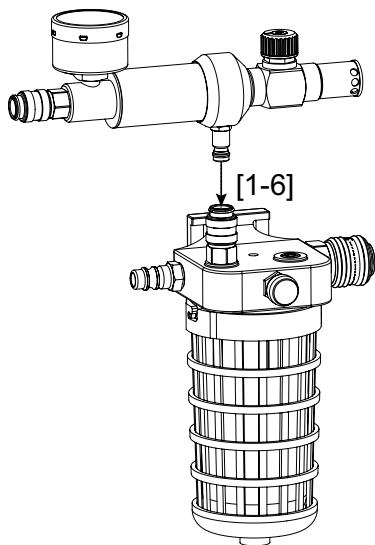
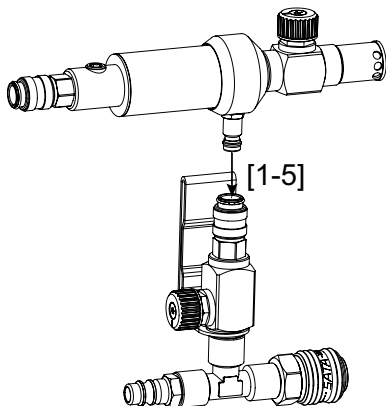
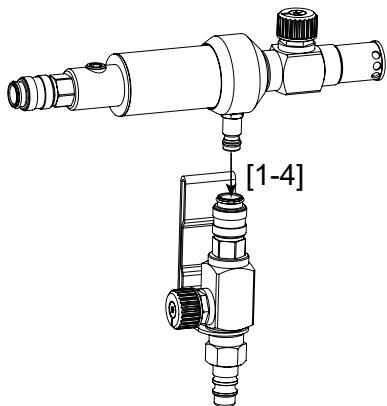

[2]

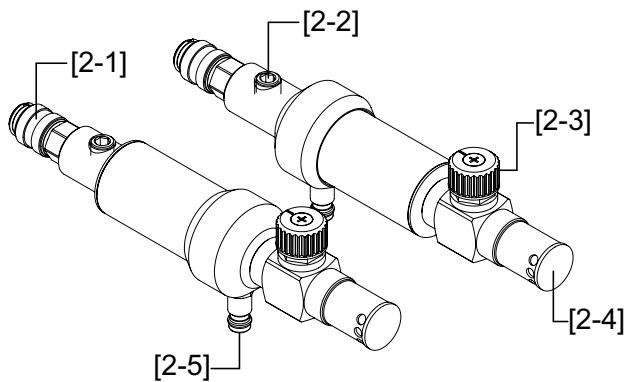

[3]

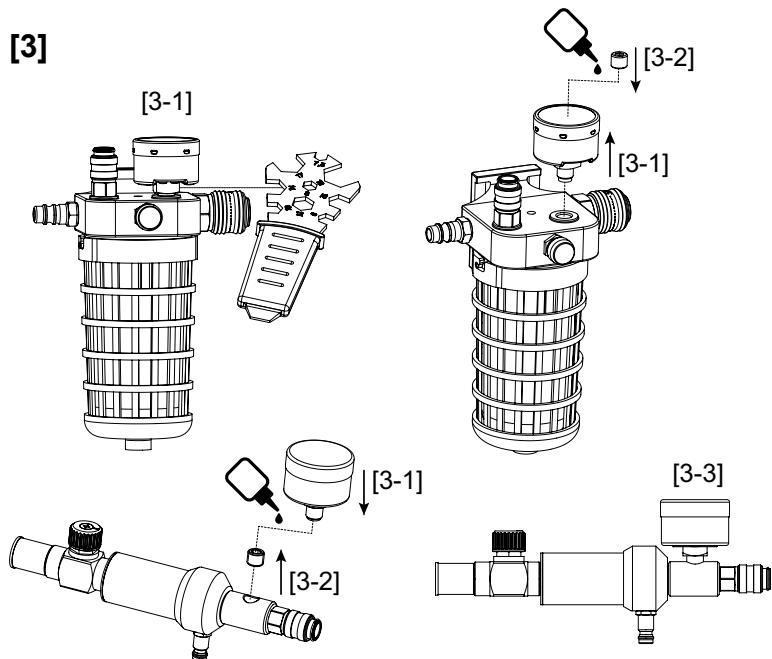

[4]

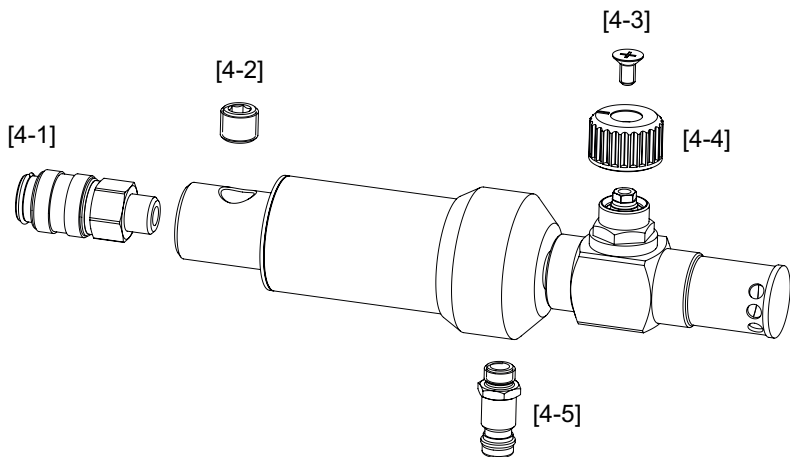

[5]

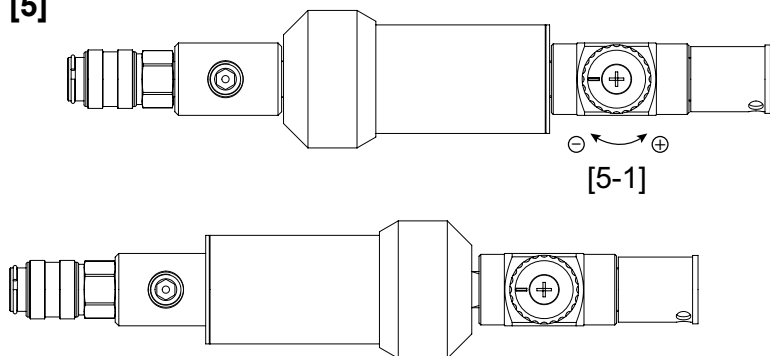



70%
PEFC zertifiziert
Dieses Produkt stammt aus
nachhaltig bewirtschafteten
Wäldern und kontrollierten Quellen.
www.pefc.de

SATA

SATA GmbH & Co. KG
Domertalstraße 20
70806 Kornwestheim
Deutschland
Tel. +49 7154 811-0
Fax +49 7154 811-196
E-Mail: info@sata.com
www.sata.com